

TRWAŁOŚĆ  
POTWIERDZONA  
GWARANCJĄ

**5 LAT**

 **verte**

# KATALOG 2/2016



**SUPER  
CENA!**

od **359 netto**  
441,57 brutto  
cena za skrzydło ramiakowe  
VERTE G4

**PORTA**  
DRZWI

Specjalne kolekcje PORTA  
wybrane dla Ciebie



# SZUKAJ PRODUKTÓW ZE ZNAKIEM NAJWYŻSZEJ JAKOŚCI

**i** identyfikacja  
producenta umieszczona  
nad zamkiem skrzydła



POSIADAMY 25 LAT DOŚWIADCZENIA

## NASZA FILOZOFIA

Wiemy, że dla każdego człowieka najważniejszy jest dom, a każdy dom zaczyna się od drzwi. Otwierają i zamykają intymny świat, w którym chcemy czuć się szczęśliwi i bezpieczni. Naszą pasją jest tworzenie takich drzwi, które z chęcią i radością będziesz otwierać, by przekraczać każdy próg w najważniejszym dla Ciebie miejscu na świecie – Twoim domu. Będąc wśród liderów europejskich chcemy wciąż tworzyć dobre drzwi, które będą inspirować. Kolekcje drzwi Verte to specjalne modele Porta wybrane dla Ciebie.

# SPIS TREŚCI

---

## DRZWI RAMIAKOWE

KOLEKCJA A .....	8
KOLEKCJA B .....	10
KOLEKCJA C .....	12
KOLEKCJA D .....	14
KOLEKCJA E, F .....	16
KOLEKCJA G .....	18
KOLEKCJA L .....	20
KOLEKCJA N .....	22

NOWA OPCJA

NOWA OPCJA

NOWA OPCJA

NOWA KOLEKCJA

NOWA KOLEKCJA

NOWA KOLEKCJA

## DRZWI PŁYTOWE

VERTE BASIC, VERTE BASIC PLUS .....	24
MODERN .....	26
OPTIMA .....	28

NOWA JAKOŚĆ

## SYSTEMY PRZESUWNE

SYSTEM PRZESUWNY NAŚCIENNY .....	30
SYSTEM PRZESUWNY WEWNĄTRZŚCIENNY .....	32

## DRZWI WEJŚCIOWE DO MIESZKANIA

FORES BASIC – WZMOCNIONE, AKUSTYCZNE .....	34
VERTE STRONGER – ANTYWŁAMANIOWE, AKUSTYCZNE .....	36

WIĘCEJ KOLORÓW

## KONSTRUKCJA SKRZYDEŁ .....

38

## OŚCIEŻNICE

OŚCIEŻNICA REGULOWANA .....	40
OŚCIEŻNICA STAŁA .....	41
OŚCIEŻNICA UNIWERSALNA BEZPRZYLGOWA SMART .....	42

## AKCESORIA .....

46

## WYMIARY MONTAŻOWE DRZWI .....

48

## PRÓBKI KOLORÓW .....

51

# JAK DOBRAĆ DRZWI DO WNĘTRZA?

**DOBÓR DRZWI DO WYSTROJU WNĘTRZA, WYDAJE SIĘ DUŻYM WYZWANIEM.  
JAKIMI KRYTERIAMI NALEŻY SIĘ KIEROWAĆ PRZY WYBORZE DRZWI?**

Poniżej podpowiadamy rozwiązania, które sprawią, że Twoje wnętrze nabierze spójnego charakteru, a wybór drzwi okaże się dobrą zabawą.

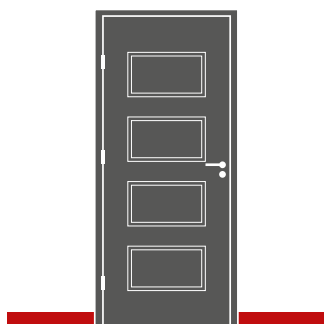

## DO LISTWY PRZYPODŁOGOWEJ

Zwróć uwagę na kolor, wysokość, sposób wykończenia, styl listew. Dopasuj odpowiednie drzwi dla siebie.

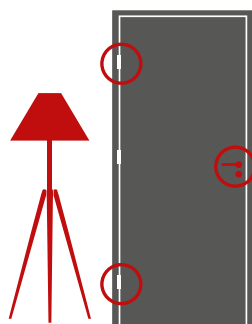

## DO DETALI

Detale w mieszkaniu mają wpływ na jego charakter. Możesz je wykorzystać jako podpowiedź przy wyborze akcesoriów w drzwiach.

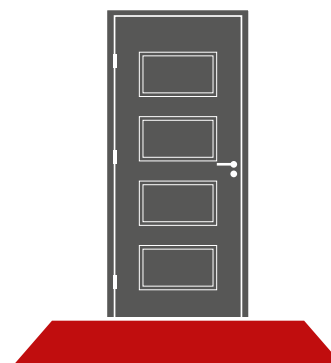

## DO KOLORU PODŁOGI

Podłoga to ważny element wystroju pomieszczenia. Dopasuj drzwi do koloru podłogi lub zadziałaj przeciwnie, decydując się na drzwi w kolorze silnie kontrastującym.

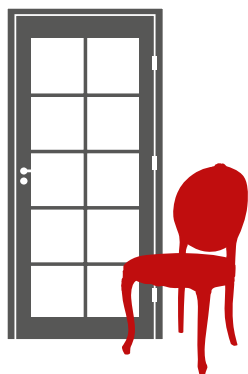

## DO STYLU

Każde mieszkanie może mieć inny styl, dobierz drzwi pasujące do niego.

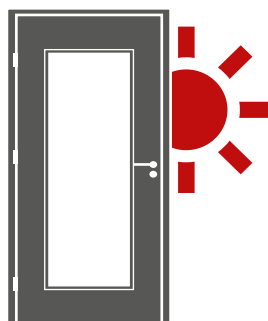

## DO ŚWIATŁA

Pomieszczenia bez dopływu światła dziennego, możesz rozświetlić wybierając drzwi z przeszkleniami.



## DO KOLORU MEBLI

Mebel nadają indywidualnego charakteru pomieszczeniu, a drzwi są jego częścią. Dobierz do nich strukturę i kolor drzwi.

**5**  
LAT  
GWARANCJI

Szczegółowy regulamin dla  
drzwi VERTE dostępny pod adresem:  
[www.vertedrzwi.eu/regulamin5lat.pdf](http://www.vertedrzwi.eu/regulamin5lat.pdf)

nie dotyczy Verte BASIC i Verte BASIC PLUS

## SKRZYDŁA DRZWIOWE RAMIAKOWE

### SOLIDNA KONSTRUKCJA



#### INNOWACYJNE ROZWIĄZANIA

ramiaki okleinowane  
obwiedniowo

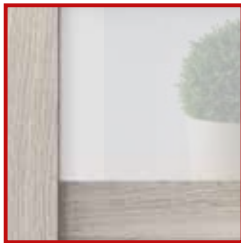

#### BEZPIECZEŃSTWO

szyba matowa  
hartowana



#### NIEZAWODNE DZIAŁANIE

3 zawiasy czopowe  
w standardzie



#### DBAŁOŚĆ O SZCZEGÓŁY

brak uszczelek przyszybowych  
(za wyjątkiem kolekcji E i F)

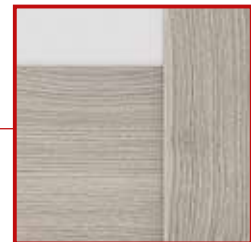

#### SOLIDNOŚĆ

konstrukcja ramowa

### SKRÓCONY SYSTEM INFORMACYJNY W POSTACI IKON



Dostępne rozmiary  
jednoskrzydłowe



Dostępne rozmiary  
dwuskrzydłowe



Skrzydło suwane



PRZYLGOWOŚĆ



BEZPRZYLGOWOŚĆ



KLASA MECHANICZNA

klasa 1-4

Wytrzymałość drzwi na obciążenia  
w zależności od warunków eksploatacji



ANTYWŁAMANIOWOŚĆ  
klasa 2, klasa 3, klasa C  
Odporność drzwi na  
nieuprawnione otwarcie



DŹWIĘKOSZCZELNOŚĆ  
Rw 27 dB D,25, Rw 32 dB D,30,  
Rw 37 dB D,35, Rw 42 dB D,40  
Wartość wskazuje ilość decybeli,  
jaką drzwi są w stanie wytłumić



DYMOSZCZELNOŚĆ

klasa Sa, Sm

Określa szczelność drzwi  
na przenikanie dymu

## NOWA KOLEKCJA G

Nowa kolekcja drzwi Verte G idealnie wpisuje się do mieszkań w stylu skandynawskim oraz nowoczesnych aranżacji utrzymanych w odcieniach bieli.



MODEL G4 (STR. 18)



## NOWA KOLEKCJA L

Połączenie klasyki i uniwersalności wzorów tej kolekcji zapewni ponadczasowość na wiele lat użytkowania.



MODEL L4 (STR. 20)



## NOWA KOLEKCJA N

Klasyczne wzornictwo i wyjątkowe okleiny Synchron 3D sprawiają, że kolekcja z pewnością spodoba się klientom poszukującym zarówno klasycznych jak i bardziej nowoczesnych rozwiązań.



MODEL N3 (STR. 22)



## INNOWACJE W KOLEKCJACH C, D i E



Intarsje w kolorze aluminium  
w kolekcji C (STR. 12)



Intarsje w kolorze aluminium  
w kolekcji D (STR. 14)

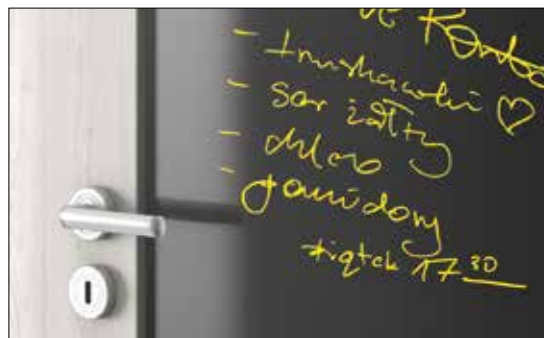

Drzwi VERTE z tablicą magnetyczną są bardzo dobrym rozwiązaniem do pokoju dziecięcego. Mogą być wykorzystywane zarówno do zabawy, ale również jako element edukacyjny (STR. 16).

## OKLEINA SYNCHRO 3D

TRENDY 2016



SOSNA NORWESKA RSN



WENGE WHITE RNS

## OKLEINA PERFECT 3D

TRENDY 2016



DĄB SKANDYNAWSKI PDN



DĄB KLASYCZNY PDL

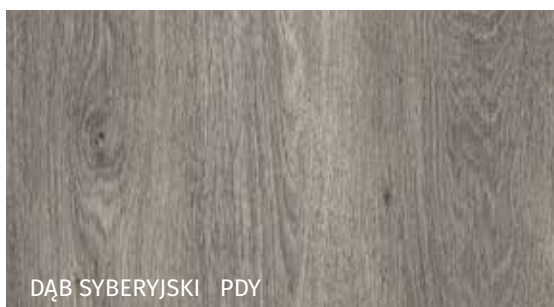

DĄB SYBERYJSKI PDY

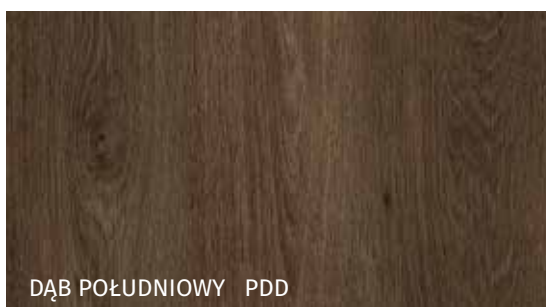

DĄB POŁUDNIOWY PDD

## WIĘCEJ KOLORÓW W KOLEKCJI FORES BASIC (STR. 34)

# KOLEKCJA A



MODEL A8, OKLEINA DUR, ORZECH 4

**5**  
LAT  
GWARANCJI



MODEL A0  
DĄB POŁUDNIOWY



MODEL A1  
DĄB POŁUDNIOWY



MODEL A2  
DĄB POŁUDNIOWY



MODEL A3  
DĄB POŁUDNIOWY





### OKLEINA DECOR



### CENNIK NETTO | BRUTTO PLN

MODELE	DECOR, SYNCHRO 3D	DUR, CORTEX	PERFECT 3D, SUPER MATT
A0 – A9	413   507,99	463   569,49	483   594,09

### OKLEINA DUR

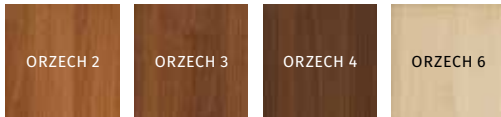

### OKLEINA CORTEX

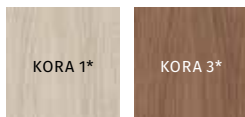

### OKLEINA SUPER MATT

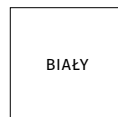

\* do wyczerpania zapasów

### OKLEINA SYNCHRO 3D

TRENDY 2016

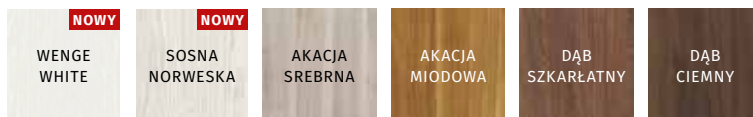

PANEL PŁASKI

### OKLEINA PERFECT 3D\*\*

TRENDY 2016



zobacz film:  
[www.vertedrzwi.eu/technologie.mp4](http://www.vertedrzwi.eu/technologie.mp4)



SZYBA MATOWA HARTOWANA

\*\* Okleina z efektem dotykowym przypominającym strukturę drewna



MODEL A4  
DĄB POŁUDNIOWY



MODEL A5  
DĄB POŁUDNIOWY



MODEL A6  
DĄB POŁUDNIOWY



MODEL A8  
DĄB POŁUDNIOWY

# KOLEKCJA B



MODEL B3, OKLEINA DUR, ORZECH 3

**5**  
LAT  
GWARANCJI



MODEL B0  
DĄB SYBERYJSKI



MODEL B1  
DĄB SYBERYJSKI



MODEL B2  
DĄB SYBERYJSKI



MODEL B3  
DĄB SYBERYJSKI



### OKLEINA DECOR



### CENNIK NETTO | BRUTTO PLN

MODELE	DECOR, SYNCHRO 3D	DUR, CORTEX	PERFECT 3D, SUPER MATT
B0 – B7	371   456,33	464   570,72	527   648,21

### OKLEINA DUR

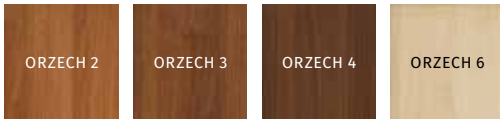

### OKLEINA CORTEX

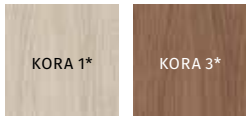

### OKLEINA SUPER MATT

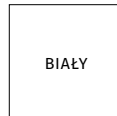

\* do wyczerpania zapasów

### OKLEINA SYNCHRO 3D

TRENDY 2016

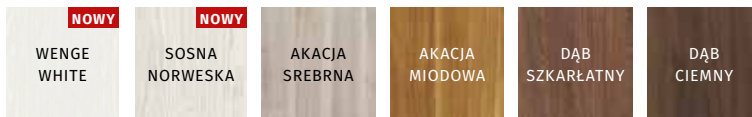

OKLEINA PERFECT 3D

### OKLEINA PERFECT 3D\*\*

TRENDY 2016

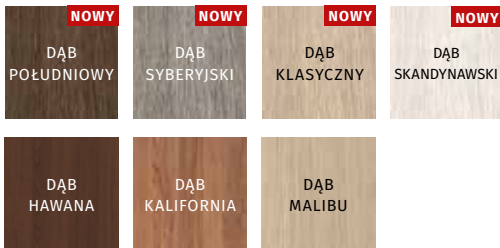

\*\* Okleina z efektem dotykowym przypominającym strukturę drewna



zobacz film:  
[www.vertedrzwi.eu/technologie.mp4](http://www.vertedrzwi.eu/technologie.mp4)



DEDYKOWANA SZYBA MATOWA Z PRZEZROCZYSTYMI PASKAMI



MODEL B4  
DĄB SYBERYJSKI



MODEL B5  
DĄB SYBERYJSKI



MODEL B6  
DĄB SYBERYJSKI



MODEL B7  
DĄB SYBERYJSKI

# KOLEKCJA C

**SUPER  
CENA!** od **377** netto  
463,71 brutto



MODEL C5, OKLEINA PERFECT 3D, DĄB HAWANA

**5**  
LAT  
GWARANCJI



MODEL C0  
DĄB KLASYCZNY



MODEL C1  
DĄB KLASYCZNY



MODEL C2  
DĄB KLASYCZNY



MODEL C3  
DĄB KLASYCZNY



### OKLEINA DECOR



### OKLEINA DUR

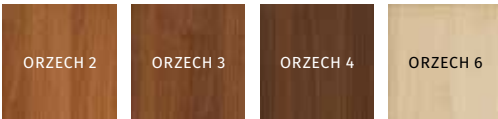

### OKLEINA CORTEX

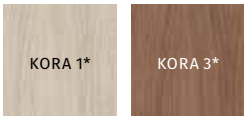

### OKLEINA SUPER MATT



\* do wyczerpania zapasów

### OKLEINA SYNCHRO 3D

TRENDY 2016

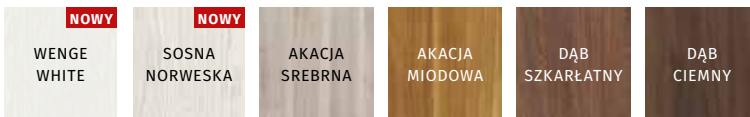

### OKLEINA PERFECT 3D\*\*

TRENDY 2016

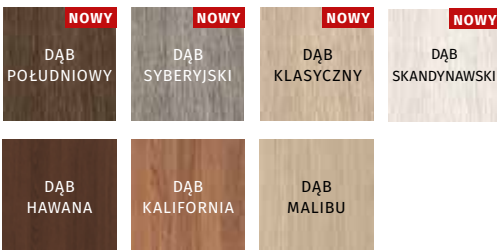

\*\* Okleina z efektem dotykowym przypominającym strukturę drewna



zobacz film:  
www.vertedrzwi.eu/  
technologie.mp4

### CENNIK NETTO | BRUTTO PLN

MODELE	DECOR, SYNCHRO 3D	DUR, CORTEX	PERFECT 3D, SUPER MATT
CO – C5	377   463,71	427   525,21	447   549,81
CO – C5 INTARSJE	417   512,91	467   574,41	487   599,01



INTARSJE W KOLORZE ALUMINIUM



SZYBA MATOWA HARTOWANA



MODEL C4  
DĄB KLASYCZNY



MODEL C5  
DĄB KLASYCZNY



MODEL C0 INTARSJE  
DĄB KLASYCZNY



MODEL C5 INTARSJE  
DĄB KLASYCZNY

# KOLEKCJA D



MODEL D7, OKLEINA DUR, ORZECH 4

**5**  
LAT  
GWARANCJI



MODEL D0  
DĄB SKANDYNAWSKI



MODEL D2  
DĄB SKANDYNAWSKI



MODEL D3  
DĄB SKANDYNAWSKI



MODEL D4  
DĄB SKANDYNAWSKI



### OKLEINA DECOR



### CENNIK NETTO | BRUTTO PLN

MODELE	DECOR, SYNCHRO 3D	DUR, CORTEX	PERFECT 3D, SUPER MATT
D0 - D7	407   500,61	536   659,28	600   738,00
D0 - D7 INTARSJE	447   549,81	576   708,48	640   787,20

### OKLEINA DUR

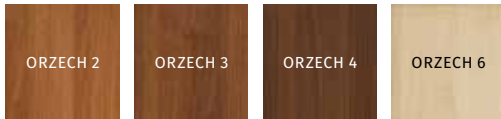

### OKLEINA CORTEX

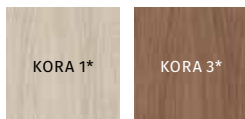

### OKLEINA SUPER MATT

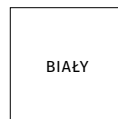

\* do wyczerpania zapasów

### OKLEINA SYNCHRO 3D

TRENDY 2016

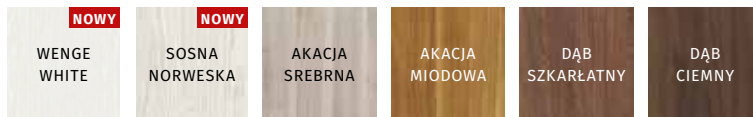

INTARSJE W KOLORZE ALUMINIUM

### OKLEINA PERFECT 3D\*\*

TRENDY 2016



zobacz film:  
www.vertedrzwi.eu/  
technologie.mp4

\*\* Okleina z efektem dotykowym przypominającym strukturę drewna



SZYBA MATOWA HARTOWANA



MODEL D6  
DĄB SKANDYNAWSKI



MODEL D7  
DĄB SKANDYNAWSKI



MODEL D0 INTARSJE  
DĄB SKANDYNAWSKI



MODEL D7 INTARSJE  
DĄB SKANDYNAWSKI

# KOLEKCJA E, F



MODEL F5, OKLEINA PERFECT 3D, DĄB MALIBU

**5**  
LAT  
GWARANCJI



MODEL E0  
SOSNA NORWESKA



MODEL E1  
SOSNA NORWESKA



MODEL E5  
SOSNA NORWESKA



MODEL F5  
SOSNA NORWESKA





### OKLEINA DECOR



### OKLEINA DUR

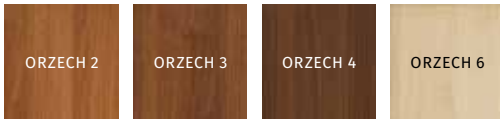

### OKLEINA CORTEX

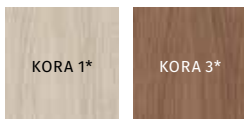

### OKLEINA SUPER MATT



\* do wyczerpania zapasów

### OKLEINA SYNCHRO 3D

TRENDY 2016

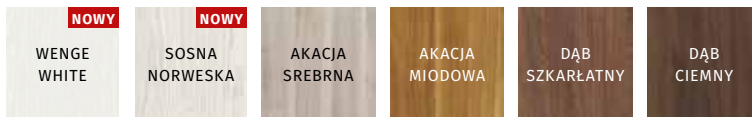

### OKLEINA PERFECT 3D\*\*

TRENDY 2016



\*\* Okleina z efektem dotykowym przypominającym strukturę drewna

### CENNIK NETTO | BRUTTO PLN

MODELE	DECOR, SYNCHRO 3D	DUR, CORTEX	PERFECT 3D, SUPER MATT
E0	392   482,16	442   543,66	462   568,26
E0 TABLICA	590   725,70	640   787,20	660   811,80
E1, E5	472   580,56	522   642,06	542   666,66
F5	578   710,94	628   772,44	648   797,04



OPCJA Z CZARNĄ TABLICĄ MAGNETYCZNĄ Z JEDNEJ STRONY W MODELU E0



PRZESZKLENIE W MODELU E5



MODEL E0 TABLICA  
SOSNA NORWESKA



zobacz film:  
[www.vertedrzwi.eu/  
technologie.mp4](http://www.vertedrzwi.eu/technologie.mp4)

# KOLEKCJA G



**SUPER  
CENA!** od **359** netto  
441,57 brutto

MODEL G4, OKLEINA DECOR BIAŁY

**5**  
LAT  
GWARANCJI



MODEL G0  
BIAŁY



MODEL G1  
BIAŁY



MODEL G2  
BIAŁY



MODEL G3  
BIAŁY



OKLEINA DECOR



OKLEINA DUR

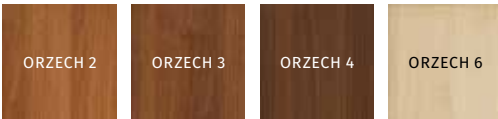

OKLEINA SYNCHRO 3D **TRENDY 2016**

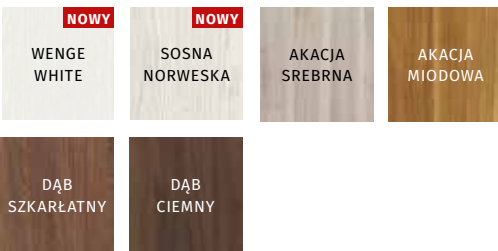

CENNIK NETTO | BRUTTO PLN

MODELE	DECOR, SYNCHRO 3D	DUR
G0 - G4	359   441,57	395   485,85
G0 - G4 INTARSJE	399   490,77	435   535,05



PRZESZKLENIE W MODELU G4



INTARSJE W KOLORZE ALUMINIUM



MODEL G4  
BIAŁY



MODEL G0 INTARSJE  
BIAŁY



MODEL G4 INTARSJE  
BIAŁY

# KOLEKCJA L



**SUPER CENA!** od **359** netto  
441,57 brutto

MODEL L4, OKLEINA SYNCHRO 3D AKACJA MIODOWA

**5**  
LAT  
GWARANCJI



MODEL L0  
AKACJA MIODOWA



MODEL L1  
AKACJA MIODOWA



MODEL L2  
AKACJA MIODOWA



MODEL L3  
AKACJA MIODOWA



OKLEINA DECOR



OKLEINA DUR

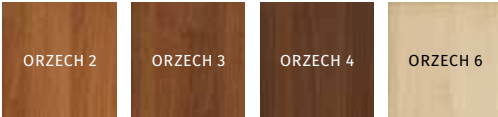

OKLEINA SYNCHRO 3D **TRENDY 2016**

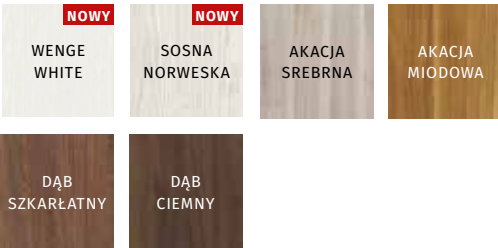

CENNIK NETTO | BRUTTO PLN

MODELE	DECOR, SYNCHRO 3D	DUR
L0 - L4	359   441,57	409   503,07



PEYCINA W MODELU L0



PRZESZKLENIE W MODELU L4



MODEL L4  
AKACJA MIODOWA

# KOLEKCJA N



**SUPER  
CENA!** od **329** netto  
404,67 brutto

MODEL N3, OKLEINA SYNCHRO 3D AKACJA SREBRNA

**5**  
LAT  
GWARANCJI



MODEL N0  
AKACJA SREBRNA



MODEL N1  
AKACJA SREBRNA



MODEL N2  
AKACJA SREBRNA



MODEL N3  
AKACJA SREBRNA



### OKLEINA DECOR



### OKLEINA DUR

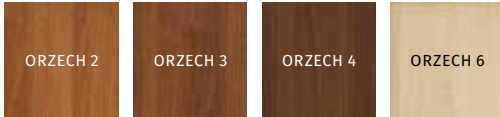

### OKLEINA SYNCHRO 3D TRENDY 2016

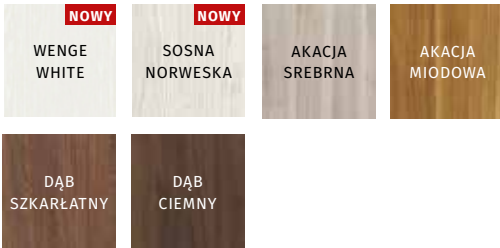

### CENNIK NETTO | BRUTTO PLN

MODELE	DECOR, SYNCHRO 3D	DUR
N0 - N3	329   404,67	379   466,17



PEYCINA W MODELU N0



PRZESZKLENIE W MODELU N3

# VERTE BASIC, VERTE BASIC PLUS



MODEL DUŻA I MAŁA RAMKA, DĄB MONACO 1



PEŁNE  
DĄB MONACO 3



MAŁA RAMKA  
DĄB MONACO 3



DUŻA RAMKA  
DĄB MONACO 3



LIFT  
DĄB MONACO 3



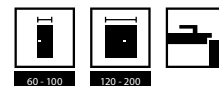

### PEŁTA LAKIEROWANA (VERTE BASIC)



### OKLEINA DECOR (VERTE BASIC PLUS)

NOWA JAKOŚĆ



### CENNIK NETTO | BRUTTO PLN

MODELE	VERTE BASIC	VERTE BASIC PLUS
PEŁNE	113   138,99	149   183,27
MAŁA RAMKA	173   212,79	199   244,77
DUŻA RAMKA	193   237,39	219   269,37
LIFT	183   225,09	209   257,07
TRIO	-	219   269,37
SZPROS WC	193   237,39	-
SZPROS	223   274,29	-



NOWOCZESNY PROFIL RAMKI  
VERTE BASIC PLUS



KLASYCZNY PROFIL RAMKI  
VERTE BASIC



TRIO  
DĄB MONACO 3



SZPROS WC  
ORZECH



SZPROS  
ORZECH

# MODERN



MODEL 3.1, 3.4, OKLEINA DECOR, ORZECH VERONA 2

**5**  
LAT  
GWARANCJI



MODEL 3.0  
DĄB SZKARŁATNY



MODEL 3.1  
DĄB SZKARŁATNY



MODEL 3.4  
DĄB SZKARŁATNY



MODEL 4.1  
DĄB SZKARŁATNY



OKLEINA DECOR



OKLEINA SYNCHRO 3D TRENDY 2016

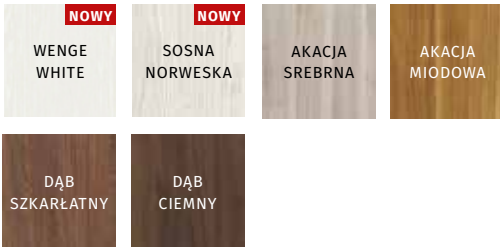

CENNIK NETTO | BRUTTO PLN

MODELE	DECOR, SYNCHRO 3D
3.0, 3.1, 3.4 4.0, 4.1, 4.4	357   439,11
6.0, 6.1, 6.2	329   404,67



PRZESZKLENIE W MODELU 3.4



PRZESZKLENIE W MODELU 4.4



MODEL 4.4  
DĄB SZKARŁATNY



MODEL 6.0  
DĄB SZKARŁATNY



MODEL 6.1  
DĄB SZKARŁATNY



MODEL 6.2  
DĄB SZKARŁATNY

# OPTIMA



MODEL A0, A1, OKLEINA DECOR, BIAŁY

**5**  
LAT  
GWARANCJI



MODEL A0  
WENGE WHITE



MODEL A1  
WENGE WHITE



MODEL A2  
WENGE WHITE



MODEL A3  
WENGE WHITE



OKLEINA DECOR



CENNIK NETTO | BRUTTO PLN

MODELE	DECOR, SYNCHRO 3D
A0 - A3	368   452,64

OKLEINA SYNCHRO 3D **TRENDY 2016**



ORYGINALNE WZORNICTWO



SZYBA MATOWA HARTOWANA

# SYSTEM PRZESUWNY NAŚCIENNY



MODEL B5, OKLEINA DECOR, ORZECH BIELONY

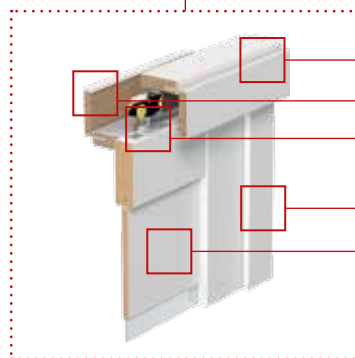
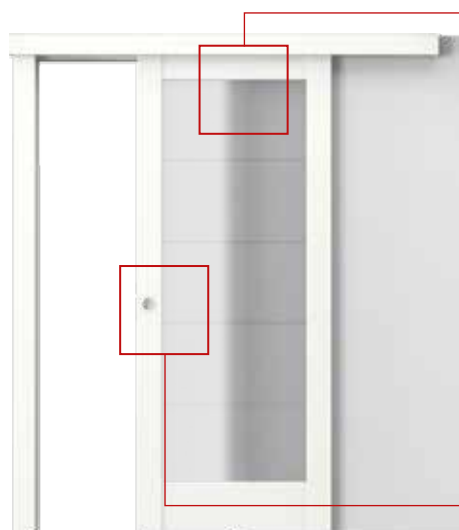

MASKOWNICA

OŚCIEŻNICA REGULOWANA W WERSJI TUNELOWEJ

SZYNA Z WÓZKAMI JEZDNYMI

BELKA ODBOJOWA

SKRZYDŁO W WERSJI SUWANEJ



## OKLEINA DECOR



## OKLEINA DUR

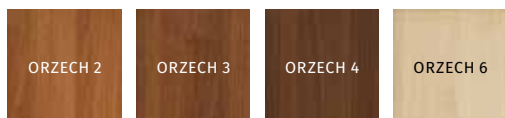

## OKLEINA CORTEX

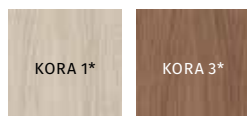

## OKLEINA SUPER MATT



\* do wyczerpania zapasów

## OKLEINA SYNCHRO 3D

TRENDY 2016

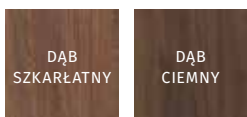

## OKLEINA PERFECT 3D\*\*

TRENDY 2016

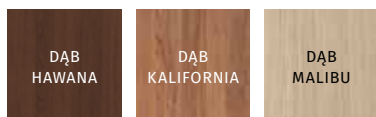

\*\* Okleina z efektem dotykowym przypominającym strukturę drewna

## CENNIK NETTO | BRUTTO PLN

	DECOR, DUR, CORTEX, SYNCHRO 3D, PERFECT 3D, SUPER MATT
system naścienny	316   388,68

## SYSTEM PRZESUWNY NAŚCIENNY VERTE

Kompletny zestaw<sup>1</sup> drzwi przesuwnych naściennych składa się z:

- systemu naściennego
- skrzydła w wersji przesuwnej<sup>2</sup>
- ościeżnicy w wersji tunelowej przygotowanej pod system przesuwny<sup>2</sup>.

## KONSTRUKCJA

System przesuwny naścienny składa się z:

- maskownicy oraz belki odbojowej wykonanej z płyty wiórowej i MDF
- szyny z wózkami jezdnyymi oraz osłoną szyny
- system przesuwny jest produkowany i dostarczany w postaci kompletu elementów przeznaczonych do złożenia na miejscu montażu.

## WYKOŃCZENIE

Maskownica oraz belka odbojowa pokryte są okleinami w kolorystyce zgodnej z ofertą VERTE (Decor, Dur, Cortex, Synchro 3D, Perfect 3D, Super Matt).

## WYPOSAŻENIE

- szyna z wózkami jezdnyymi
- uszczelka szczotkowa samoprzylepna
- prowadnik skrzydła (do zamontowania na podłodze)
- zaczep zamka hakowego (opcja za dopłatą).

## WYMIARY

- jednoskrzydłowe: „60”, „70”, „80”, „90”, „100”.

## UWAGI

- Montaż systemu przesuwnego należy wykonać w pomieszczeniach z kompletnie wykończonymi ścianami (tapety, malowanie, kafelkowanie itp.) oraz podłogami (np. parkiet).

1 Zestaw jest uniwersalny i nie posiada strony. Kierunek otwierania można zmienić poprzez mocowanie belki odbojowej na lewej bądź prawej stronie ościeżnicy w wersji tunelowej.

2 Nie jest zawarte w cenie.

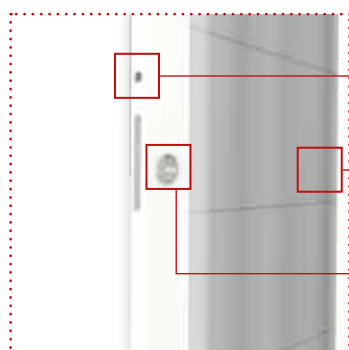

POCHWYT BOCZNY

SZCZOTKA PRZECIWKURZOWA

POCHWYT CZOŁOWY OKRĄGŁY

# SYSTEM PRZESUWNY WEWNĄTRZCIENNY

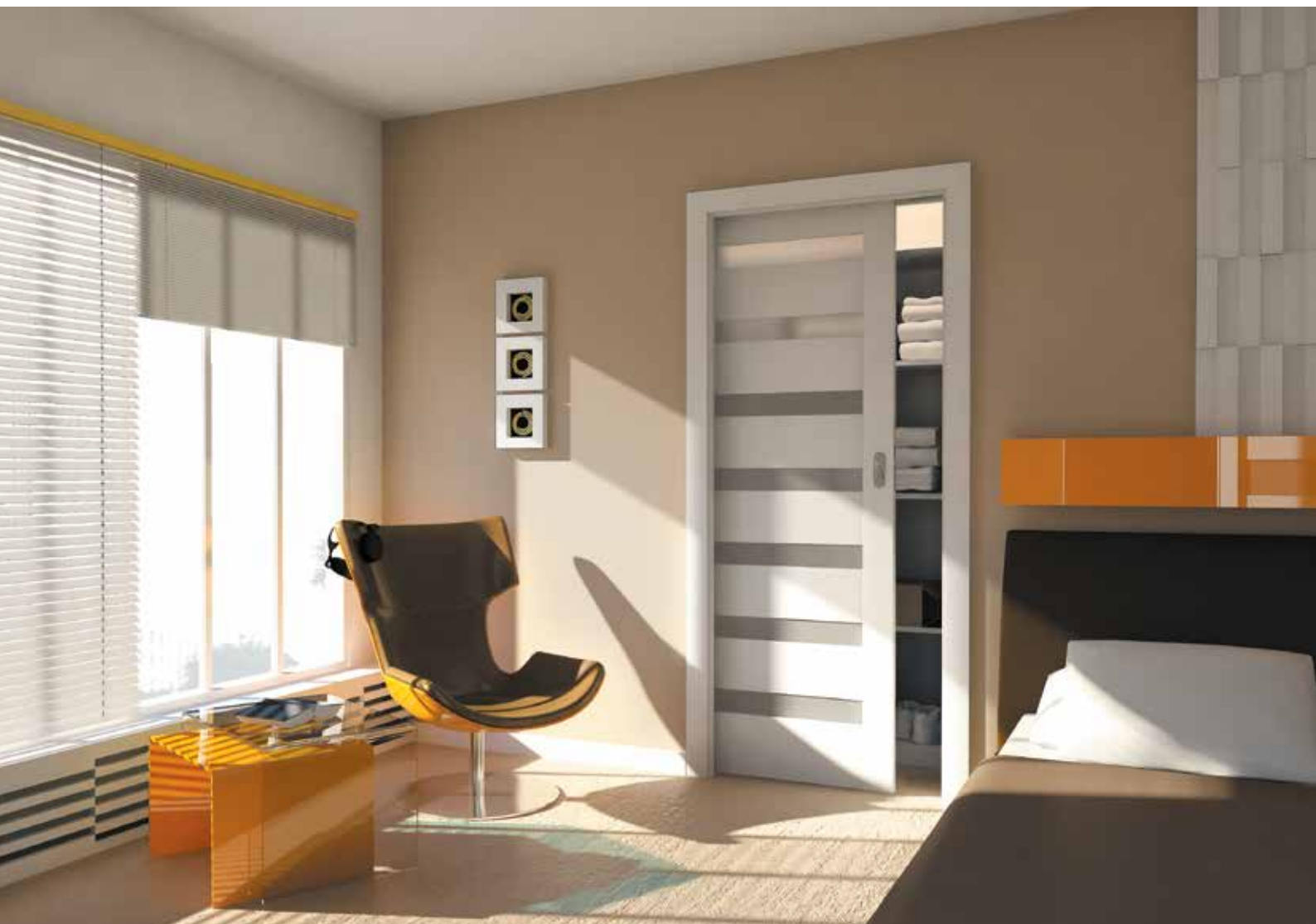

MODEL D7, OKLEINA DECOR, BIAŁY

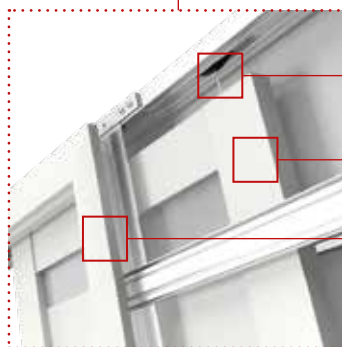
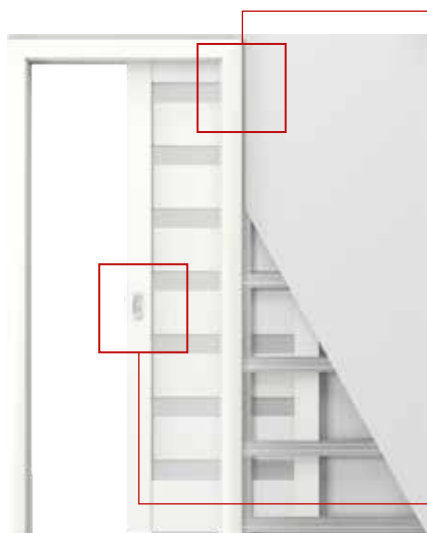

KASETA KONSTRUKCYJNA Z SZYNĄ  
I WÓZKAMI JEZDNYMI

SKRZYDŁO W WERSJI SUWANEJ\*

OŚCIEŻNICA SYSTEMU  
PRZESUWNEGO WEWNĄTRZCIENNEGO



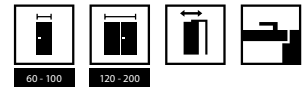

## OKLEINA DECOR



## OKLEINA DUR

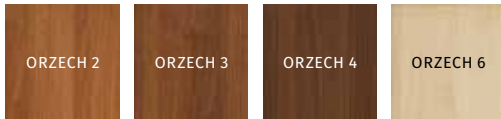

## OKLEINA CORTEX

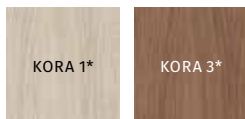

## OKLEINA SUPER MATT



\* do wyczerpania zapasów

## OKLEINA SYNCHRO 3D

TRENDY 2016

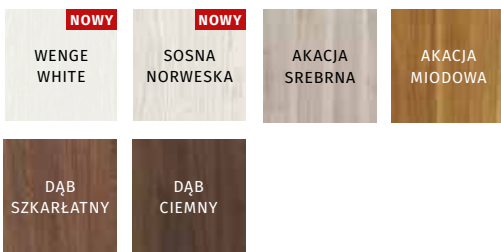

## OKLEINA PERFECT 3D\*\*

TRENDY 2016

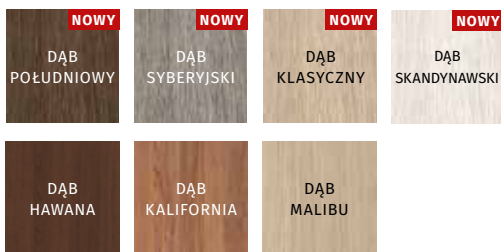

\*\* Okleina z efektem dotykowym przypominającym strukturę drewna

## CENNIK NETTO | BRUTTO PLN

	DECOR, SYNCHRO 3D		PERFECT 3D, DUR, CORTEX, SUPER MATT	
	pojedynczy	podwójny	pojedynczy	podwójny
system	368   452,64	382   469,86	391   480,93	411   505,53
kaseta konstrukcyjna	633   778,59	1282   1576,86	633   778,59	1282   1576,86

## SYSTEM WEWNĄTRZSCIENNY VERTE

Kompletny zestaw drzwi przesuwnych wewnętrznych składa się z:

- systemu wewnętrzniejszego VERTE<sup>1</sup>
- skrzydła w wersji przesuwnej<sup>2</sup>.

## KONSTRUKCJA

System przesuwny wewnętrzny VERTE składa się z:

- kasety konstrukcyjnej wewnętrznej wraz z elementami jezdny
- ościeżnicy wykonanej z płyty wiórowej oraz MDF.

## WYKOŃCZENIE

- ościeżnica jest pokryta okleinami w kolorystyce zgodnej z ofertą VERTE (Decor, Dur, Cortex, Synchro 3D, Perfect 3D, Super Matt)
- kaseta i szyna wykonane są z blachy ocynkowanej, szyna aluminiowa wózki jezdne oraz stalowa śruba mocująca.

## WYPOSAŻENIE

- kaseta konstrukcyjna
- szyna z wózkami jezdny
- uszczelka szczotkowa przeciwkurzowa wciskana
- prowadnik skrzydła (do zamontowania w podłodze)
- ościeżnica
- łączniki montażowe
- zaczep zamka hakowego (opcja za dopłatą).

## WYMIARY

- jednoskrzydłowe: „60”, „70”, „80”, „90”, „100”
- dwuskrzydłowe: „60+60”, „70+70”, „80+80”, „90+90”, „100+100”.

## UWAGI

- Montaż systemu przesuwnego należy wykonać w pomieszczeniach z kompletnie wykończonymi ścianami (tapety, malowanie, kafelkowanie itp.) oraz podłogami (np. parkiet).
- System przesuwny jest produkowany i dostarczany w postaci kompletu elementów przeznaczonych do złożenia na miejscu montażu.
- Kaseta konstrukcyjna w rozmiarze „70”, „80”, „90” dostępna w sprzedaży bezpośredniej z magazynu producenta.

1 System jest przygotowany do zabudowy w ścianie gipsowo-kartonowej o rozstawie 125 mm.

2 Nie jest zawarte w cenie.

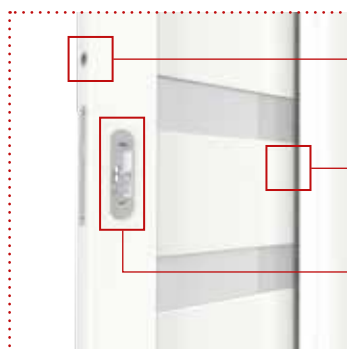

POCHWYT BOCZNY

SZCZOTKA PRZECIWKURZOWA

ZAMEK HAKOWY

# FORES BASIC

AKUSTYCZNE RW=27 dB; ZAMEK KLASY 2 ANTYWŁAMANIOWEJ

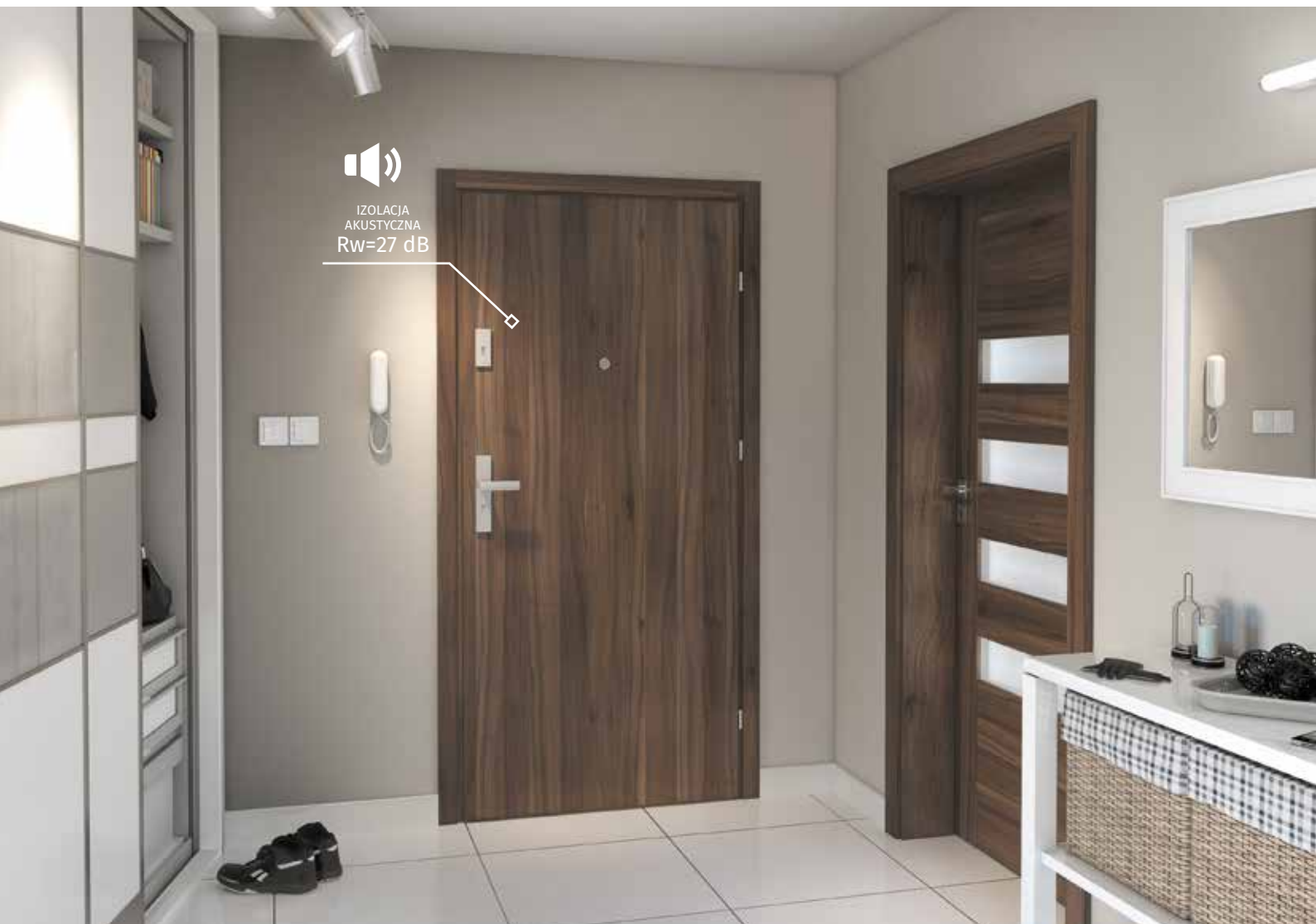

MODEL PŁASKIE, OKLEINA CPL, ORZECH Z OŚCIEŻNICĄ MDF



PŁASKIE  
ORZECH



MODEL 1  
ORZECH



MODEL 3  
ORZECH



MODEL 4  
ORZECH

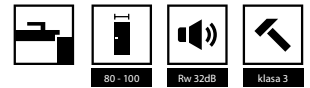

80 - 100

Rw 32dB

Klasa 3

### WYSOKIEJ JAKOŚCI OKLEINY DREWNOPODOBNE PCV



### WYSOKIEJ JAKOŚCI OKLEINY CPL (PŁASKIE)



### OKLEINA SYNCHRO 3D (PŁASKIE) TRENDY 2016

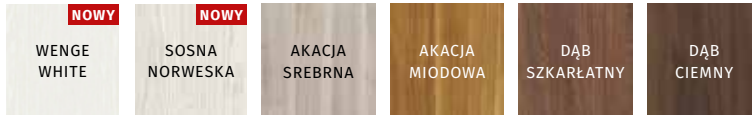

### OKLEINA PERFECT 3D\*\* (PŁASKIE) TRENDY 2016



\* do wyczerpania zapasów

\*\* okleina z efektem dotykowym przypominającym strukturę drewna

### CENNIK NETTO | BRUTTO PLN

VERTE FORES	SYNCHRO 3D		PERFECT 3D, PCV, CPL			
	80	90	100	80	90	100
skrzydła płaskie	299   367,77	351   431,45	369   454,15	421   517,83		
skrzydła z intarsjami	339   416,97	391   480,65	409   503,35	461   567,03		
drzwi płaskie z ościeżnicą metalową	582   715,29	634   779,63	652   802,34	704   865,92		
drzwi z intarsjami z ościeżnicą metalową	622   764,49	674   828,83	692   851,54	744   915,12		
drzwi płaskie z ościeżnicą MDF	484   595,32	536   659,28	634   779,63	686   843,97		
drzwi z intarsjami z ościeżnicą MDF	524   644,52	576   708,48	674   828,83	726   893,17		

#### Komplet stanowi:

skrzydło + ościeżnica metalowa (próg gratis) + wizjer (opcja),  
lub skrzydło + ościeżnica MDF + próg (opcja za dopłatą) + wizjer (opcja).

#### OŚCIEŻNICA METALOWA KĄTOWA



#### OŚCIEŻNICA MDF



WYSOKIEJ JAKOŚCI PRÓG ZE STALI NIERDZEWNEJ O WARTOŚCI 70 PLN W KOMPLECIE Z OŚCIEŻNICĄ METALOWĄ GRATIS



MODEL 5  
ORZECH



MODEL 6  
ORZECH



DWA ZAMKI KLASY 2 ANTYWŁAMANIOWEJ

PRZYKŁADY MONTAŻU OŚCIEŻNICY METALOWEJ

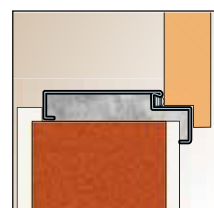

Montaż bez dodatkowych elementów kotwiących.

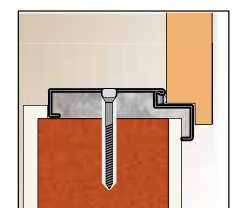

Montaż na dyble.

# VERTE STRONGER

ANTYWŁAMANIOWE KLASA C, RC3; AKUSTYCZNE 36 dB\*

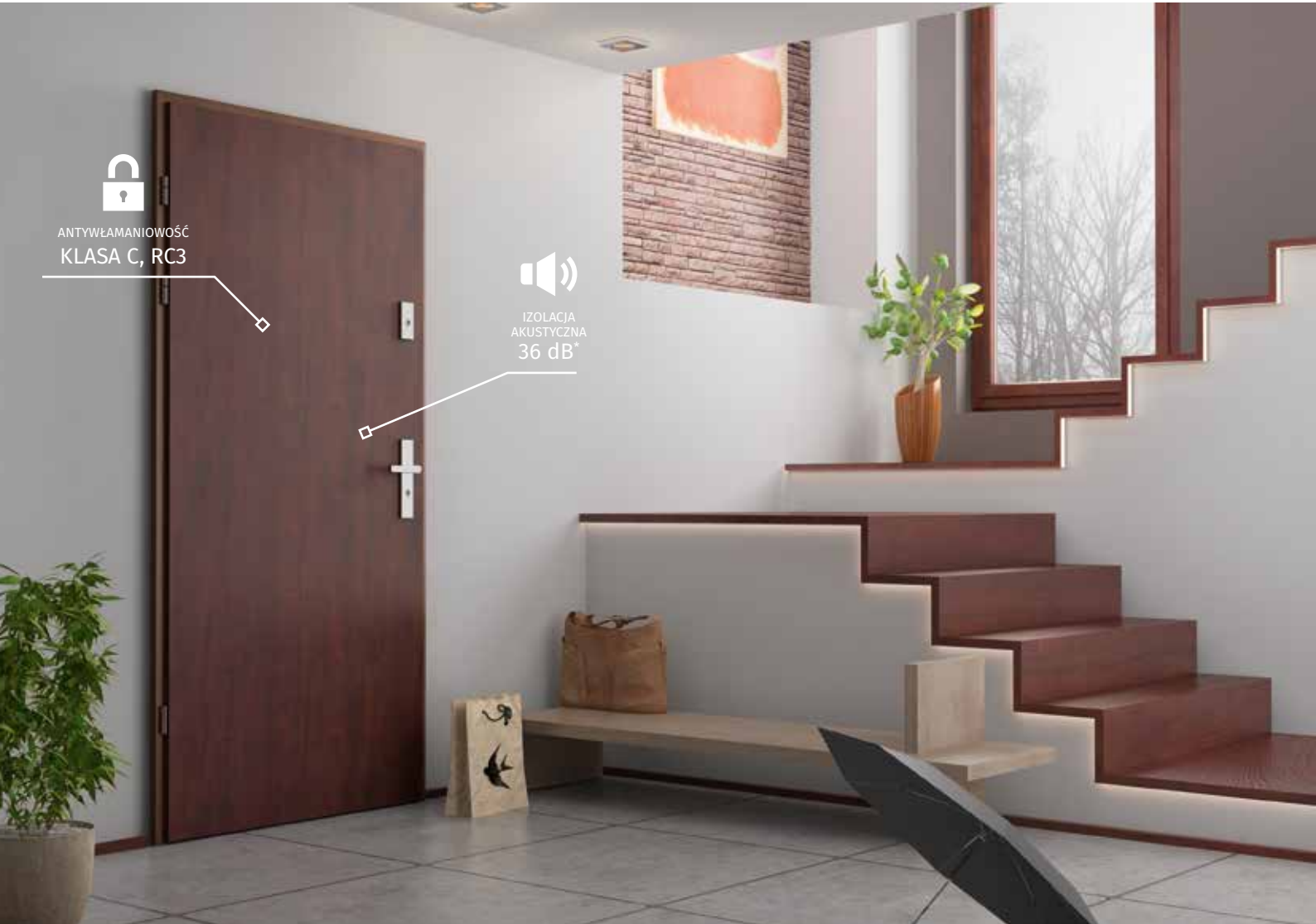

MODEL PŁASKIE, OKLEINA CPL, MAHOŃ

**5**  
LAT  
GWARANCJI



PŁASKIE  
ORZECH



MODEL 2  
ORZECH



MODEL 3  
ORZECH



MODEL 4  
ORZECH



### WYSOKIEJ JAKOŚCI OKLEINY DREWNOPODOBNE PCV



### WYSOKIEJ JAKOŚCI OKLEINY CPL (PŁASKIE)



\* do wyczerpania zapasów



Specjalna konstrukcja drzwi pozwala na łatwy montaż na dyble i pianę montażową. Eliminuje ryzyko zabrudzenia betonem. zobacz film: [www.vertedrzwi.eu/latywmontaz.mp4](http://www.vertedrzwi.eu/latywmontaz.mp4)

### CENNIK NETTO | BRUTTO PLN

VERTE STRONGER	80	90	100
drzwi płaskie	1646   2024,58	1698   2088,54	
drzwi frezowane*	1646   2024,58	1698   2088,54	

\* Dostępne wyłącznie w okleinie drewnopodobnej PCV.

Komplet stanowi:  
skrzydło + ościeżnica + próg ze stali nierdzewnej  
+ klamka z szyldem i szyld górny + 2 wkładki klasy C  
+ wizjer (opcja).



BEZPIECZEŃSTWO KLASY C, 3 ENV



WYSOKIEJ JAKOŚCI PRÓG ZE STALI NIERDZEWNEJ O WARTOŚCI 70 PLN W KOMPLECIE Z OŚCIEŻNICĄ METALOWĄ GRATIS



MODEL 6  
ORZECH



MODEL 7  
ORZECH



MODEL 8  
ORZECH



MODEL 9  
ORZECH

# KONSTRUKCJA SKRZYDEŁ

## VERTE BASIC, VERTE BASIC PLUS



### KONSTRUKCJA SKRZYDŁA

Wypełnienie stanowi wkład stabilizujący „plaster miodu”. Rama wraz z wypełnieniem jest obłożona dwustronnie płytą HDF. Oba boki oraz góra skrzydła są okleinowane taśmą obrzeżową w kolorze skrzydła.

### AKCESORIA W CENIE SKRZYDŁA

- 2 zawiasy czopowe standard
- 3 zawiasy w skrzydle o wymiarze „100”
- zamek: na klucz zwykły, z blokadą łazienkową lub dostosowany pod wkładkę patentową
- szyba: wzór „chinchilla”<sup>1</sup>

### WYMIARY

- jednoskrzydłowe „60”, „70”, „80”, „90”, „100”<sup>2</sup>
- dwuskrzydłowe „120” – „200”

### UWAGI

- Aprobata Techniczna AT-15-3691/2012, ITB Warszawa.
- Montaż ościeżnicy należy wykonać w pomieszczeniach z kompletnie wykończonymi ścianami (tapety, malowanie, kafelkowanie itp.) oraz wykończonymi podłogami (np. parkiet).

- 1 Szyba matowa dostępna za dopłatą.
- 2 Rozmiar 100 dostępny za dopłatą.

## VERTE A-N



### KONSTRUKCJA SKRZYDŁA

Skrzydła ramowo – pływinyne w wersji przylgowej lub bezprzylgowej. Ramiaki oraz płyciny wykonane z płyty MDF. W zależności od modelu szyba matowa hartowana o gr. 4 mm. Ramiaki okleinowane obwiedniowo, górna krawędź ramiaka pionowego zadrukowana metodą Touchwood. Modele wykonane są w wersji bezuszczelkowej, za wyjątkiem kolekcji E i F.

Wyjątkowa konstrukcja skrzydeł bezprzylgowych SMART umożliwia ich uniwersalny montaż (lewe lub prawe).

### AKCESORIA W CENIE SKRZYDŁA

- zamek 72x55 mm na klucz zwykły, patent, blokadę WC, bez nawiertu pod klucz
- 3 zawiasy czopowe standard
- przygotowanie do skrętu<sup>1</sup>.

### WYMIARY

- jednoskrzydłowe „60”<sup>2</sup>, „70”, „80”, „90”, „100”<sup>3</sup>
- dwuskrzydłowe „120” – „200”.

### UWAGI

- Aprobata Techniczna AT-15-6515/2009, ITB Warszawa.
- Możliwość dowolnego zestawienia wymiarów skrzydeł w drzwiach podwójnych.
- Skrzydła bezprzylgowe pracują wyłącznie w systemie SMART, patrz dedykowana ościeżnica.

- 1 Maksymalnie 30 mm.
- 2 Model E2 oraz modele z grupy F nie występują w wymiarze „60”.
- 3 Modele z grupy F nie występują w rozmiarze „100”.

## MODERN, OPTIMA

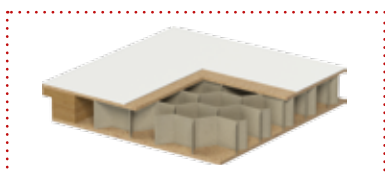

### KONSTRUKCJA SKRZYDŁA

Skrzydła płaskie w wersji przylgowej lub bezprzylgowej. Rama skrzydła wykonana jest z klejonej drewna iglastego lub MDF. W zależności od modelu szyba matowa hartowana o gr. 4 mm. Wypełnienie stabilizujące „plaster miodu”. Boki oraz góra skrzydła jest okleinowana taśmą obrzeżową w kolorze skrzydła. Wyjątkowa konstrukcja skrzydeł bezprzylgowych SMART umożliwia ich uniwersalny montaż (lewe lub prawe).

### AKCESORIA W CENIE SKRZYDŁA

- zamek 72x55 mm na klucz zwykły, patent, blokadę WC, bez nawiertu pod klucz
- 3 zawiasy czopowe standard

### WYMIARY

- jednoskrzydłowe „60”, „70”, „80”, „90”
- dwuskrzydłowe „120” – „180”.

### UWAGI

- Aprobata Techniczna AT-15-3691/2012, ITB Warszawa.
- Możliwość dowolnego zestawienia wymiarów skrzydeł w drzwiach podwójnych.
- Skrzydła bezprzylgowe pracują wyłącznie w systemie SMART, patrz dedykowana ościeżnica.

# KONSTRUKCJA SKRZYDEŁ

## FORES BASIC

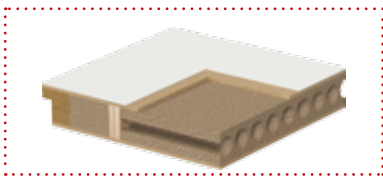

### KONSTRUKCJA SKRZYDŁA

Rama skrzydła wykonana jest z klejonki drewna iglastego. Wypełnienie skrzydła stanowi płyta pełna i wiórowa otworowa dodatkowo wzmocniona wewnętrznymi ramiakami ze sklejki. Rama wraz z wypełnieniem obłożona jest dwustronnie płytą HDF.

### AKCESORIA W CENIE DRZWI

- ościeżnica metalowa
- próg ze stali nierdzewnej (90 mm)
- 3 wzmocnione zawiasy czopowe
- bolce antywyważeniowe
- wizjer (opcja)
- dwa zamki
- przygotowanie do skrótu<sup>1</sup>.

### WYMIARY

- jednoskrzydłowe „80”, „90”, „100”.

### OŚCIEŻNICA

Ościeżnica metalowa kątowna, o szerokości profilu 80 mm wykonana z blachy stalowej dwustronnie ocynkowanej o grubości 1,2 mm, lakierowana proszkowo na kolor biały (RAL 9016), popielaty (RAL 7047), kremowy (RAL 1001), brązowy (RAL 8028), antracyt „struktura” (RAL 7024). Ościeżnica występuje w wykonaniu na poziomy: „0” i „-30” (do zalania w posadzce).

Dedykowana ościeżnica MDF wykonana z profilu 44 x 100 mm. Ościeżnica wyposażona w specjalnie wzmocnione zaczepy zamka oraz otwory na bolce antywyważeniowe. Ościeżnica pokryta jest tą samą okleiną co skrzydło.

### UWAGI

- Aprobata Techniczna AT-15-4997/2011, ITB Warszawa.

<sup>1</sup> Maksymalnie 60 mm.

## VERTE STRONGER



### KONSTRUKCJA SKRZYDŁA

Rama skrzydła wykonana jest z klejonki drewna iglastego. Wewnętrzne wypełnienie skrzydła stanowi specjalna konstrukcja, oparta na płycie wiórowej wzmocnionej prętami stalowymi. Poszycie skrzydła stanowi płyta dwuwarstwowa wykonana z blachy aluminiowej i płyty HDF.

### AKCESORIA W CENIE DRZWI

- ościeżnica metalowa
- próg ze stali nierdzewnej (90 mm)
- 3 wzmocnione zawiasy czopowe
- bolce antywyważeniowe
- wizjer (opcja)
- klamka z szyldem i szyld górny (kolor srebrny)
- zamek listwowy czteropunktowy z certyfikatem klasy C
- wkładki klasy C (w tym z gałką).

### WYMIARY

- jednoskrzydłowe „80”, „90”, „100”.

### OŚCIEŻNICA

Ościeżnica metalowa kątowna, o szerokości profilu 100 mm wykonana z blachy stalowej dwustronnie ocynkowanej o grubości 1,5 mm, lakierowana proszkowo na kolor biały (RAL 9016), popielaty (RAL 7047), kremowy (RAL 1001), brązowy (RAL 8028). Ościeżnica występuje w wykonaniu na poziomy: „0” i „-30” (do zalania w posadzce).

### UWAGI

- Aprobata Techniczna AT-15-6043/2011, ITB Warszawa.
- Akcesoria (okucia, próg) pakowane do ościeżnicy.
- W celu spełnienia warunków prawa budowlanego do drzwi o dymoszczelności należy stosować samozamykacz.



zobacz film:  
[www.vertedrzwi.eu/technologie.mp4](http://www.vertedrzwi.eu/technologie.mp4)

# OŚCIEŻNICA REGULOWANA PRZYLGOWA



## KONSTRUKCJA OŚCIEŻNICY REGULOWANEJ

Ościeżnica składa się z:

- belki poziomej oraz dwóch belek pionowych wykonanych z płyty wiórowej wyposażonych w odpowiednie okucia i akcesoria
- z kompletu opasek o szerokości 80mm (kolekcja VERTE) lub kompletu opasek o szerokości 60 mm (kolekcja Verte Basic i Verte Basic Plus) przycinanych pod kątem 45°
- ościeżnica jest produkowana i dostarczana w postaci kompletu elementów przeznaczonych do złożenia na miejscu montażu.

## WYKOŃCZENIE

- ościeżnica, opaski kątowe pokryte są tą samą okleiną co skrzydła (Decor, Dur, Cortex, Super Matt, Synchro 3D, Perfect 3D).

## WYPOSAŻENIE

- zaczep zamka
- zawiasy czopowe 2 lub 3 szt. w ościeżnicy VERTE Basic i VERTE Basic Plus (część ościeżnicowa zawiasu)
- zawiasy czopowe 3 szt. w ościeżnicy VERTE (część ościeżnicowa zawiasu)
- uszczelka dopasowana kolorystycznie do koloru pokrycia ościeżnicy
- łączniki montażowe.

## DODATKOWE ROZWIĄZANIA

- Ościeżnica w wersji tunel – do zastosowania jako osłona muru w miejscu gdzie nie przewidziano skrzydła lub jako element systemu przesuwnego; nie posiada uszczelki, zaczepu zamka, zawiasów
- Ościeżnica łączona – przeznaczona na duże zakresy muru (max. 588 mm); składa się ze standardowej ościeżnicy oraz dodatkowej belki poszerzającej z łącznikiem
- Panel regulujący – rozwiązanie umożliwiające poszerzenie standardowej ościeżnicy (max. 460 mm) za pomocą dodatkowego panelu wykonanego z mdf; panele regulujące występują w szerokości 80 i 160 mm
- Ościeżnica do drzwi dwuskrzydłowych – wyposażona w 6 sztuk zawiasów (część ościeżnicowa zawiasu), nie posiada zaczepu zamka.

## WYMIARY

- jednoskrzydłowe: „60”, „70”, „80”, „90”, „100”<sup>1</sup>
- dwuskrzydłowe: dowolna kombinacja powyższych wymiarów.

## UWAGI

- Aprobata techniczna AT-15-5664/2012, ITB Warszawa.
- Montaż ościeżnicy należy wykonać w pomieszczeniach z kompletnie wykończonymi ścianami (tapety, malowanie, kafelkowanie itp.) oraz wykończonymi podłogami (np. parkiet).

<sup>1</sup> rozmiar 100 dostępny za dopłatą w Verte BASIC, Verte BASIC PLUS

## CENY OŚCIEŻNIC REGULOWANYCH

ZAKRES SZEROKOŚCI MURU	Verte BASIC, Verte BASIC PLUS		VERTE DECOR, SYNCHRO 3D		VERTE PERFECT 3D, DUR, CORTEX, SUPER MATT	
	jednoskrz.	dwuskrzydł.	jednoskrz.	dwuskrzydł.	jednoskrz.	dwuskrzydł.
A 75 ÷ 95	209   257,07	314   386,22	229   281,67	344   423,12	239   293,97	359   441,57
B, C 95 ÷ 115 120 ÷ 140	219   269,37	329   404,67	239   293,97	359   441,57	249   306,27	374   460,02
D, E 140 ÷ 160 160 ÷ 180	239   293,97	359   441,57	259   318,57	389   478,47	279   343,17	419   515,37
F, G, H 180 ÷ 200 200 ÷ 220 220 ÷ 240 240 ÷ 260	259   318,57	389   478,47	289   355,47	434   533,82	309   380,07	464   570,72
I, J, K 260 ÷ 280 280 ÷ 300	299   367,77	449   552,27	329   404,67	494   607,62	349   429,27	524   644,52

## CENY PANELU REGULUJĄCEGO\* DO OŚCIEŻNICY REGULOWANEJ

ZAKRES SZEROKOŚCI MURU	DECOR, SYNCHRO 3D		PERFECT 3D, DUR, CORTEX, SUPER MATT	
	jednoskrz.	dwuskrzydł.	jednoskrz.	dwuskrzydł.
A (80 mm) poziom	12   14,76	18   22,14	13   15,99	20   24,6
B (160 mm) poziom	18   22,14	24   29,52	19   23,37	26   31,98
A (80 mm) pion (kpl.)	42   51,66		46   56,58	
B (160 mm) pion (kpl.)	61   75,03		66   81,18	

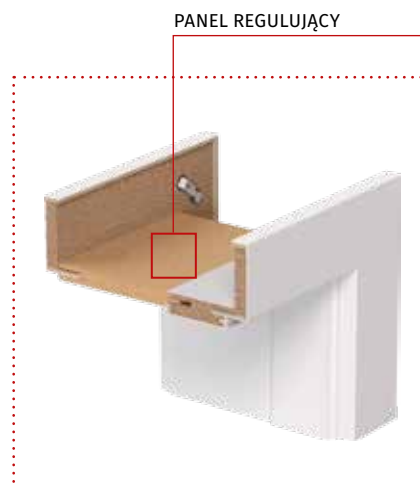
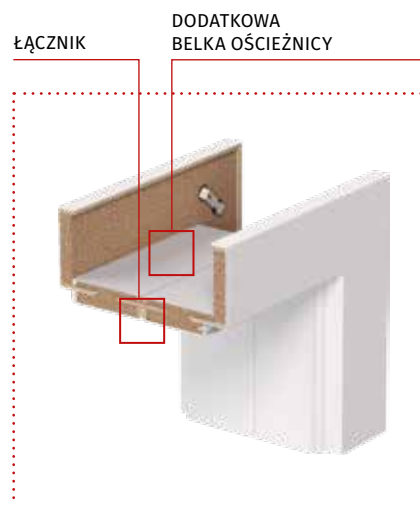



# OŚCIEŻNICA STAŁA PRZYLGOWA



## KONSTRUKCJA OŚCIEŻNICY STAŁEJ

Ościeżnica składa się z:

- belki poziomej oraz dwóch belek pionowych wykonanych z MDF wyposażonych w odpowiednie okucia i akcesoria
- listew opaskowych oraz ćwierćwałków (opcja dodatkowa)
- ościeżnica jest produkowana i dostarczana w postaci kompletu elementów przeznaczonych do złożenia na miejscu montażu.

## WYKOŃCZENIE

- ościeżnica, listwy, ćwierćwałki pokryte są tą samą okleiną co skrzydła (Decor, Dur, Cortex, Super Matt, Synchro 3D, Perfect 3D).

## WYPOSAŻENIE

- zaczep zamka
- zawiasy czopowe 2 lub 3 szt. w ościeżnicy VERTE Basic i VERTE Basic Plus (część ościeżnicowa zawiasu)
- zawiasy czopowe 3 szt. w ościeżnicy VERTE (część ościeżnicowa zawiasu)
- uszczelka dopasowana kolorystycznie do koloru pokrycia ościeżnicy
- podstawa plastikowa, która służy do zabezpieczenia dolnej krawędzi ościeżnicy przed wilgocią
- łączniki montażowe.

## DODATKOWE ROZWIĄZANIA

- Ościeżnica do drzwi dwuskrzydłowych – wyposażona w 6 sztuk zawiasów (część ościeżnicowa zawiasu), nie posiada zaczepu zamka.

## WYMIARY

- jednoskrzydłowe: „60”, „70”, „80”, „90”, „100”
- dwuskrzydłowe: dowolna kombinacja powyższych wymiarów
- przygotowana do osadzenia na mur o grubości min. 100 mm.

## ĆWIERĆWAŁKI

- wymiar: 12x22 mm, długość: 2150 mm

## LISTWY OPASKOWE

- szerokość listew – 60 mm (Verte Basic i Verte Basic Plus)
- szerokość listew – 80 mm (Verte)
- krawędzie ostre
- przycinane pod kątem 90°
- wymiary: „90”, „100”, „100+100”, „110+110”
- Dostępne opcje: komplet na jedną stronę lub pojedyncze listwy pionowe.

## UWAGI

- Aprobata techniczna AT-15-5664/2012, ITB Warszawa.
- Montaż ościeżnicy należy wykonać w pomieszczeniach z kompletnie wykończonymi ścianami (tapety, malowanie, kafelkowanie itp.) oraz wykończonymi podłogami (np. parkiet).

Verte BASIC	jednoskrz.	dwuskrzydł.
STAŁA 100 mm	108   132,84	169   207,87
Listwy płaskie*	49   60,27	
Ćwierćwałek**	11   13,53	

Verte	DECOR, SYNCHRO 3D		DUR, CORTEX, SUPER MATT		PERFECT 3D	
	jednoskrz.	dwuskrzydł.	jednoskrz.	dwuskrzydł.	jednoskrz.	dwuskrzydł.
STAŁA 100 mm	139   170,97	208   255,84	219   269,37	328   403,44	159   195,57	238   292,74
Listwy płaskie*	45   55,35	54   66,42	61   75,03	91   111,93	52   63,96	78   95,94
Ćwierćwałek**	13   15,99		15   18,45		15   18,45	

USZCZELKA

PODSTAWKA

LISTWA MASKUJĄCA  
SZER. 80 MM / 60 MM

ĆWIERĆWAŁEK

**5**  
LAT  
GWARANCJI

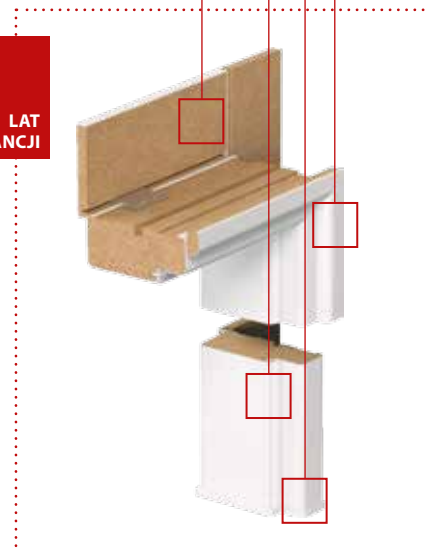

PRZEKRÓJ OŚCIEŻNICY STAŁEJ



# OŚCIEŻNICA UNIWERSALNA BEZPRZYLGOWA SMART

## KONSTRUKCJA OŚCIEŻNICY BEZPRZYLGOWEJ

Ościeżnica składa się z:

- belki poziomej oraz dwóch belek pionowych wykonanych z MDF-u, oklejonych i wyposażonych w odpowiednie okucia i akcesoria
- listew opaskowych (szer. 80 mm) wraz z listwami do ich montażu
- paneli poszerzających zakres A i B (opcja).

## WYKOŃCZENIE

- belki, listwy, panele pokryte są tą samą okleiną co skrzydła (Decor, Dur, Cortex, Super Matt, Synchro 3D, Perfect 3D).

## WYPOSAŻENIE

- regulowany zaczep zamka
- specjalne zawiasy regulowane 2D, umożliwiające płynną regulację szczeliny na styku skrzydło – ościeżnica (w pionie)
- uszczelka dopasowana kolorystycznie do koloru pokrycia okleiny
- łączniki montażowe
- okucia w kolorze srebrnym.

## WYMIARY

- jednoskrzydłowe „60”, „70”, „80”, „90”, „100”.

## UWAGI

- Ościeżnica jest produkowana i dostarczana do klienta w postaci kompletu elementów przeznaczonych do składania na miejscu budowy.
- Ościeżnica wymaga dopuszczenia do jednostkowego stosowania.
- Ościeżnica uniwersalna bezprzylgowa SMART dedykowana jest wyłącznie dla skrzydeł bezprzylgowych z kolekcji VERTE.
- Gniazdo zawiasowe przygotowane specjalnie pod zawias 2D.
- Rozmiar „60” – „80”, dwa zawiasy.
- Rozmiar „90” – „100”, trzy zawiasy.

**5 LAT GWARANCJI**

lewe lub prawe?  
**bez problemu**

**SMART SMART**

**UNIWERSALNOŚĆ STRONY OTWIERANIA LEWA / PRAWA**

**UNIWERSALNOŚĆ ZAKRESU SZER. MURU: 95÷310mm\***



PRZEKRÓJ OŚCIEŻNICY



SPECJALNY ZAWIAS REGULOWANY 2D



DEDYKOWANE SKRZYDŁO BEZPRZYLGOWE SMART, ZAMEK Z OBRACANYM JĘZYKIEM (STRONA LEWA, PRAWA – UNIWERSALNA)

CENY OŚCIEŻNICY SMART		DECOR, SYNCHRO 3D	DUR, CORTEX	PERFECT 3D, SUPER MATT
		jednoskrzydłowa	jednoskrzydłowa	jednoskrzydłowa
	ościeżnica (95-110 mm)	345   424,35	355   436,65	365   448,95
A	panel poszerzający (95-210 mm)	72   88,56	78   95,94	83   102,09
B	panel poszerzający (95-310 mm)	88   108,24	98   120,54	105   129,15

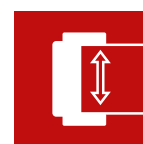

REGULACJA



BEZPRZYLGOWOŚĆ

Więcej informacji odnośnie uniwersalności ościeżnicy SMART, patrz: [www.vertedrzwi.eu/smart](http://www.vertedrzwi.eu/smart).

# RÓŻNE GRUBOŚCI MURÓW? TO NIE PROBLEM!

SKRZYDŁO BEZPRZYLGOWE DO OŚCIEŻNICY UNIWERSALNEJ W SYSTEMIE SMART\*, patrz str. 42

lewe lub prawe?  
bez problemu

SMART  
SMART®



OŚCIEŻNICA UNIWERSALNA  
BEZPRZYLGOWA SYSTEM SMART

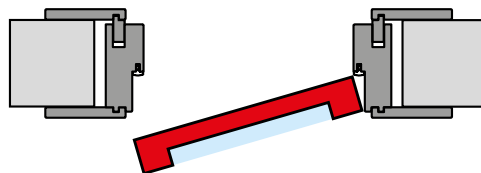

SPOSÓB MONTOWANIA  
SZYBY MATOWEJ  
(SKRZYDŁO PRAWO – CZĘŚĆ MATOWA  
OD STRONY OBSERWATORA)

Więcej informacji na  
[www.vertedrzwi.eu/smart](http://www.vertedrzwi.eu/smart)

SKRZYDŁO PRZYLGOWE DO OŚCIEŻNICY STAŁEJ LUB REGULOWANEJ, patrz str. 40-41



OŚCIEŻNICA STAŁA



OŚCIEŻNICA REGULOWANA

# RÓŻNE GRUBOŚCI MURÓW? TO NIE PROBLEM!



ZAKRES PODSTAWOWY  
95-110 mm



ZAKRES A  
95-210 mm



ZAKRES B  
95-310 mm

lewe lub prawe?  
**bez problemu**



DRZWI ZAMKNIĘTE



DRZWI OTWARTE

## PAKIET PODSTAWOWY I PANELE POSZERZAJĄCE

**5**  
LAT  
GWARANCJI

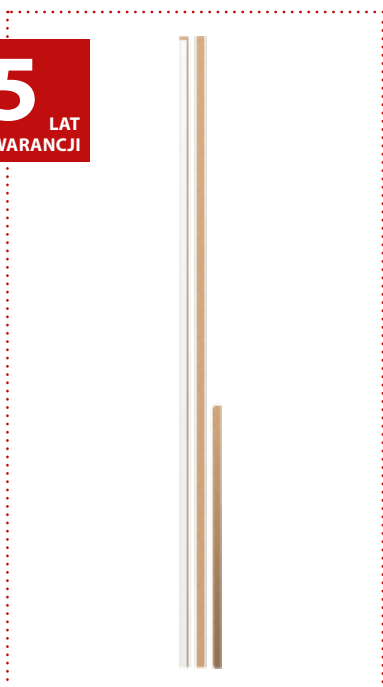

ZAKRES PODSTAWOWY  
95-110 mm

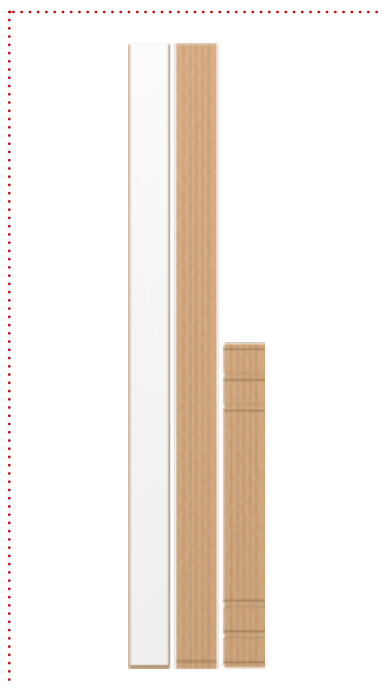

ZAKRES A  
95-210 mm

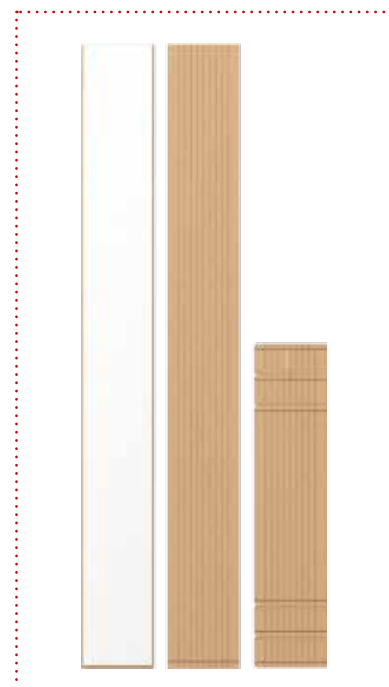

ZAKRES B  
95-310 mm

# DRZWI BEZPRZYLGOWE W SYSTEMIE SMART

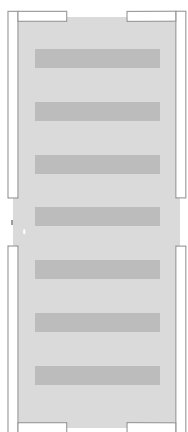

Skrzydło uniwersalne SMART LEWE / PRAWA  
Dostępne w rozmiarach „60”-„100”

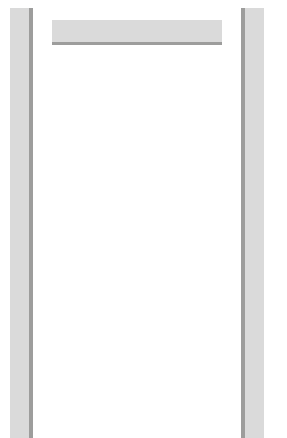

Ościeżnica uniwersalna SMART LEWA / PRAWA  
W wersji obejmującej dla grubości muru „95”-„310”



KUPUJĘ  
1 KOMPLET

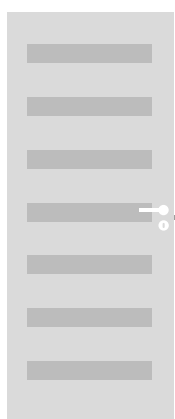

Skrzydło LEWE



Ościeżnica LEWA

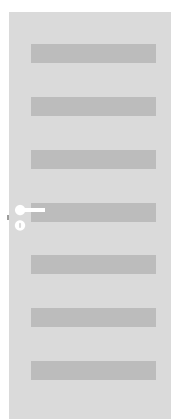

Skrzydło PRAWA



Ościeżnica PRAWA



MONTUJĘ  
W 2 OPCJACH

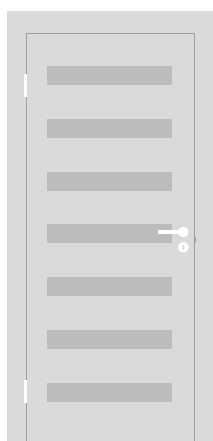

Drzwi LEWE

lewe lub prawe?  
bez problemu

SMART  
SMART



Drzwi PRAWA



MAM  
WYBÓR

# AKCESORIA

## KLAMKI

OFFICE	zwykła	patentowa	z blokadą WC
złoty, złoty matowy, srebrny, srebrny matowy	71   87,33	71   87,33	76   93,48



CARO	zwykła	patentowa	z blokadą WC
złoty, złoty matowy, srebrny, srebrny matowy	71   87,33	71   87,33	76   93,48



ACCENT	zwykła	patentowa	z blokadą WC
złoty, srebrny,	69   84,87	69   84,87	84   103,32
złoty matowy, srebrny matowy	84   103,32	84   103,32	94   115,62



MODERN	zwykła	patentowa	z blokadą WC
złoty, srebrny,	69   84,87	69   84,87	84   103,32
złoty matowy, srebrny matowy	84   103,32	84   103,32	94   115,62

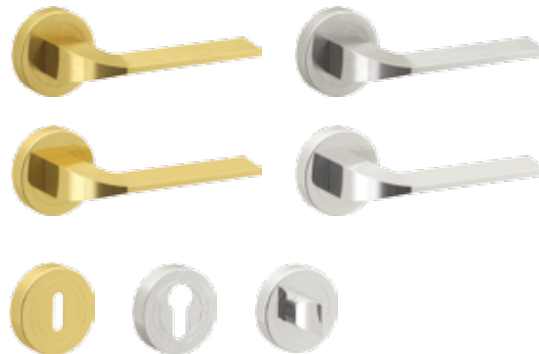

### TRENDY 2016

ARRIS	zwykła	patentowa	z blokadą WC
złoty, złoty matowy, srebrny, srebrny matowy	84   103,32	84   103,32	89   109,47

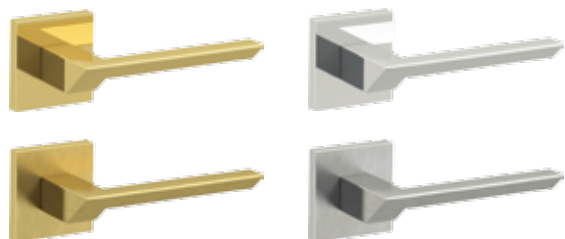

### TRENDY 2016

NEXT	zwykła	patentowa	z blokadą WC
złoty, złoty matowy, srebrny, srebrny matowy	74   91,02	74   91,02	79   97,17

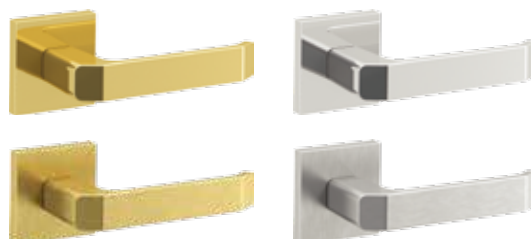

# AKCESORIA

## WENTYLACJA

	1 rząd	2 rzędy
TULEJE WENTYLACYJNE	29   35,67	29   35,67
podcięcie WENTYLACYJNE	29   35,67	
KRATKA WENTYLACYJNA	29   35,67	



dopasowane do koloru skrzydła

Kratka spełnia warunki wentylacji łazienek zgodnie z przepisami prawa budowlanego.



## LISTWY MASKUJĄCE

Verte	DECOR, SYNCHRO 3D		DUR, CORTEX, SUPER MATT		PERFECT 3D	
	jednoskrz.	dwuskrzydł.	jednoskrz.	dwuskrzydł.	jednoskrz.	dwuskrzydł.
Listwy płaskie*	45   55,35	54   66,42	61   75,03	91   111,93	52   63,96	78   95,94
Ćwierćwałki**	13   15,99		15   18,45		15   18,45	

Verte BASIC	
Listwy płaskie*	49   60,27
Ćwierćwałki**	11   13,53

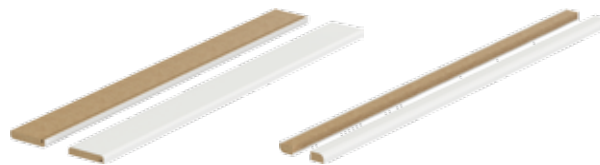

listwy płaskie

ćwierćwałki  
(2,15 m x 12 mm x 22 mm)

\* Komplet na jedną stronę \*\* Cena za 1 szt. długości 2150 mm.

## AKCESORIA DO DRZWI VERTE STRONGER



SZYLD GÓRNEGO ZAMKA



KLAMKA KLASY C



WIZJER SZEROKOKĄTNY  
kolor srebrny  
(opcja bez dopłaty)

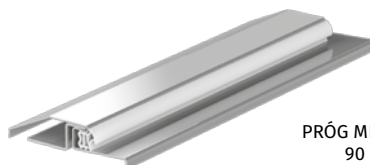

PRÓG METALOWY  
90 mm

Klamka, wkładki klasy C oraz próg pakowane są wraz z ościeżnicą Verte STRONGER.

## ZAWIASY

ZAWIASY STANDARD	
złoty, srebrny	9,53   11,72

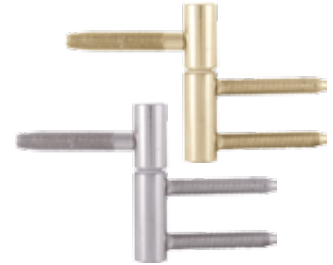

## WYPOSAŻENIE DO DRZWI PRZESUWNYCH

ZAMEK HAKOWY Z POCHWYTAMI BOCZNYMI I CZOŁOWYM	
złoty, srebrny	151   185,73



POCHWYT OKRĄGŁY	
złoty połysk, srebrny połysk	7   8,61



POCHWYT PODŁUŻNY	
złoty połysk, srebrny połysk (za komplet)	70   86,10



# WYMIARY MONTAŻOWE DRZWI

## OŚCIEŻNICA STAŁA

## OŚCIEŻNICA REGULOWANA

## OŚCIEŻNICA VERTE SMART

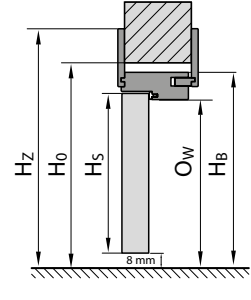
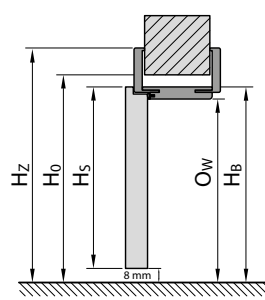
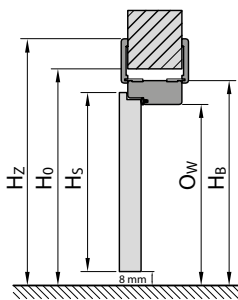
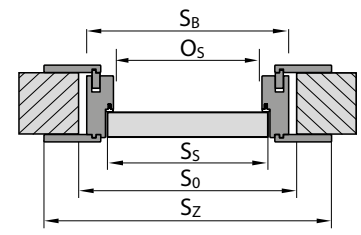
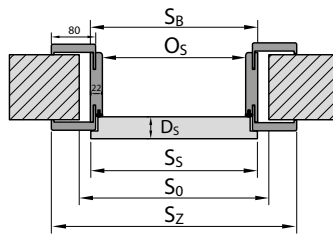
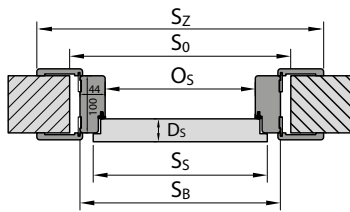

RODZAJ OŚCIEŻNICY	ROZMIAR	S <sub>s</sub>	H <sub>s</sub>	D <sub>s</sub>	S <sub>0</sub>	H <sub>0</sub>	O <sub>s</sub>	O <sub>w</sub>	S <sub>b</sub>	H <sub>b</sub>	S <sub>z</sub>	H <sub>z</sub>	T <sub>s/w</sub>
Ościeżnica stała	60	644	2030	40	710	2075	602	2016	690	2060	800	2115	+20 / +10
	70	744			810		702		790		900		
	80	844			910		802		890		1000		
	90	944			1010		902		990		1100		
	100	1044			1110		1002		1090		1200		
Ościeżnica regulowana	60	644	2030	40	680	2060	602	2016	646	2038	786/746*	2108/ 2088*	+20 / +10
	70	744			780		702		746		886/846*		
	80	844			880		802		846		986/946*		
	90	944			980		902		946		1086/1046*		
	100	1044			1080		1002		1046		1186/1146*		

RODZAJ OŚCIEŻNICY	ROZMIAR	S <sub>s</sub>	H <sub>s</sub>	D <sub>s</sub>	S <sub>0</sub>	H <sub>0</sub>	O <sub>s</sub>	O <sub>w</sub>	S <sub>b</sub>	H <sub>b</sub>	S <sub>z</sub>	H <sub>z</sub>	T <sub>s/w</sub>
Ościeżnica uniwersalna bezprzylgowa SMART	60	618	2017	40	710	2075	602	2016	682	2056	802	2116	+20 / +10
	70	718			810		702		782		902		
	80	818			910		802		882		1002		
	90	918			1010		902		982		1102		
	100	1018			1110		1002		1082		1202		

\* Dotyczy ościeżnicy do drzwi Verste BASIC i Verste BASIC Plus.



# WYMIARY MONTAŻOWE DRZWI

## SYSTEM PRZESUWNY NAŚCIENNY VERTE

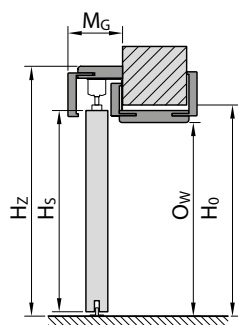
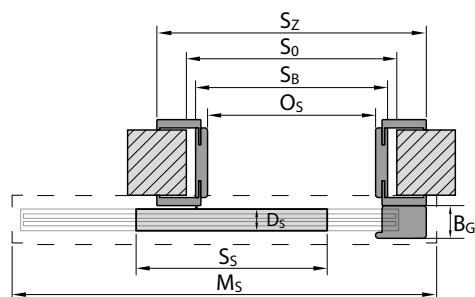

## SYSTEM PRZESUWNY WEWNĄTRZŚCIENNY VERTE

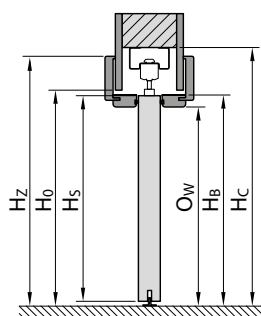
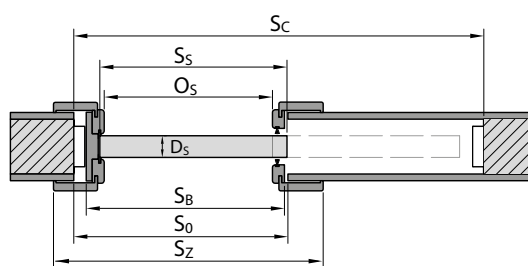

SYSTEM PRZESUWNY	ROZMIAR	$S_s$	$H_s$	$D_s$	$S_0$	$H_0$	$O_s$	$O_w$	$H_z$	$M_s$	$M_G$	$B_G$	$T_{s/w}$
System przesuwny naścienny	60	644	2030	40	680	2060	602	2016	2119	1413	103	60	+20 / +10
	70	744			780		702			1613			
	80	844			880		802			1813			
	90	944			980		902			2013			
	100	1044			1080		1002			2213			

SYSTEM PRZESUWNY	ROZMIAR	$S_s$	$H_s$	$D_s$	$S_0^*$	$H_0^*$	$O_s$	$O_w$	$S_B$	$H_B$	$S_z$	$H_z$	$T_{s/w}$	$S_c$	$H_c$
System przesuwny wewnętrzny pojedynczy	60	644	2030	40	670	2065	609	2018	664	2040	793	2110	+10 / +5	1355	2128
	70	744			770		709		764		893			1555	
	80	844			870		809		864		993			1755	
	90	944			970		909		964		1093			1955	
	100	1044			1070		1009		1064		1193			2155	
System przesuwny wewnętrzny podwójny	60 x 60	644	2030	40	1290	2065	1234	2018	1278	2088	1418	2110	+10 / +5	2613	2128
	70 x 70	744			1490		1434		1478		1618			3013	
	80 x 80	844			1690		1634		1678		1818			3413	
	90 x 90	944			1890		1834		1878		2018			3813	
	100 x 100	1044			2090		2034		2078		2218			4213	

\* Dla systemu przesuwego wewnętrznego VERTE wymiary  $S_0$  i  $H_0$  oznaczają wymiar otworu w murze bez uwzględnienia kasety metalowej.

# WYMIARY MONTAŻOWE DRZWI

## VERTE FORES I VERTE STRONGER

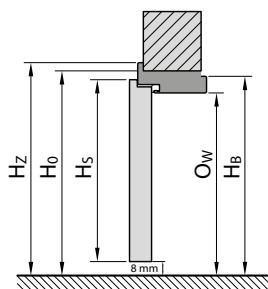
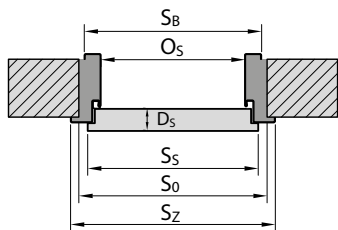

## LEGENDA DO WYMIARÓW

- S<sub>s</sub> – całkowita szerokość skrzydła drzwiowego (łącznie z przylgami)
- H<sub>s</sub> – całkowita wysokość skrzydła drzwiowego (łącznie z przylgą)
- D<sub>s</sub> – grubość skrzydła drzwiowego
- S<sub>0</sub> – szerokość otworu w murze przygotowanego do osadzenia ościeżnicy
- H<sub>0</sub> – wysokość otworu w murze przygotowanego do osadzenia ościeżnicy, mierzone od poziomu wykończonej podłogi
- O<sub>s</sub> – szerokość w świetle ościeżnicy
- O<sub>w</sub> – wysokość w świetle ościeżnicy
- S<sub>b</sub> – szerokość ościeżnicy, wymiar bez listew maskujących
- H<sub>b</sub> – wysokość ościeżnicy, wymiar bez listew maskujących
- S<sub>z</sub> – szerokość całkowita ościeżnicy, wymiar z listwami maskującymi
- H<sub>z</sub> – wysokość całkowita ościeżnicy, wymiar z listwami maskującymi
- H<sub>c</sub> – wysokość otworu w ścianie pod zabudowę kasety (mierzona od poziomu wykończonej podłogi)
- M<sub>s</sub> – szerokość maskownicy systemu przesuwne
- M<sub>g</sub> – grubość maskownicy systemu przesuwne
- B<sub>g</sub> – grubość belki odbojowej systemu przesuwne
- T<sub>siw</sub> – dopuszczalna tolerancja odchyłki szerokości/wysokości otworu w murze
- S<sub>c</sub> – szerokość otworu w ścianie pod zabudowę kasety
- H<sub>c</sub> – wysokość otworu w ścianie pod zabudowę kasety (mierzona od poziomu wykończonej podłogi)

Wszystkie wymiary w milimetrach [mm].

RODZAJ OŚCIEŻNICY	ROZMIAR	S <sub>s</sub>	H <sub>s</sub>	D <sub>s</sub>	S <sub>0</sub>	H <sub>0</sub>	O <sub>s</sub>	O <sub>w</sub>	S <sub>b</sub>	H <sub>b</sub>	S <sub>z</sub>	H <sub>z</sub>	T <sub>siw</sub>
STRONGER	80	844	2030	48	875	2055	796	2016*	856	2046	906	2071	5 <sup>+</sup> / 01 <sup>+</sup>
	90	952			985		904		964		1014		
	100	1044			1075		996		1056		1106		
FORES z ościeżnicą metalową	80	844	2030	40	875	2055	796	2016*	856	2046	906	2071	5 <sup>+</sup> / 01 <sup>+</sup>
	90	952			985		904		964		1014		
	100	1044			1075		996		1056		1106		
FORES z ościeżnicą MDF	80	844	2030	40	910	2075	802	2016	890	2060	1000	2115	5 <sup>+</sup> / 01 <sup>+</sup>
	90	952			1020		910		998		1109		
	100	1044			1110		1002		1090		1200		

\* Zastosowanie progu metalowego zmniejszy podany wymiar o 16 mm.

## KIERUNEK OTWIERANIA DRZWI

### DRZWI JEDNOSKRZYDŁOWE

skrzydło lewe

skrzydło prawe

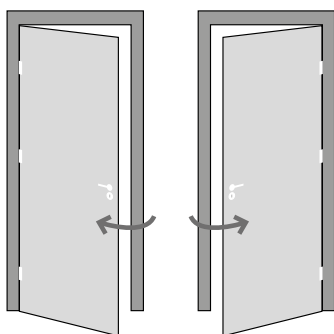

### DRZWI DWUSKRZYDŁOWE (SKRZYDŁO CZYNNE I BIERNE)

Drzwi lewe  
= lewe czynne + prawe bierne

Drzwi prawe  
= prawe czynne + lewe bierne

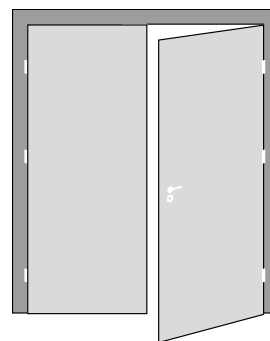
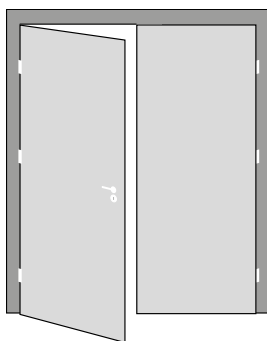

# PRÓBKI KOLORÓW

## OKLEINA SUPER MATT

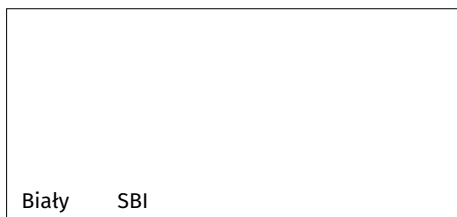

## OKLEINA DECOR

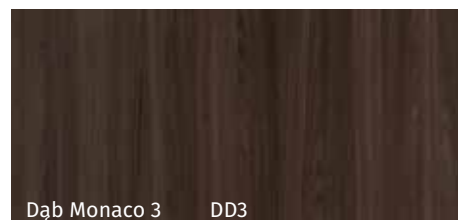
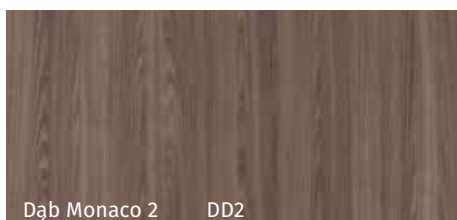
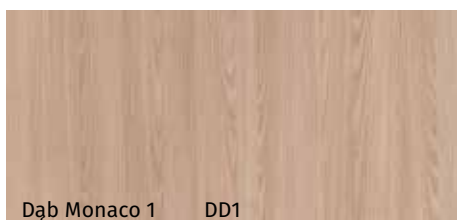
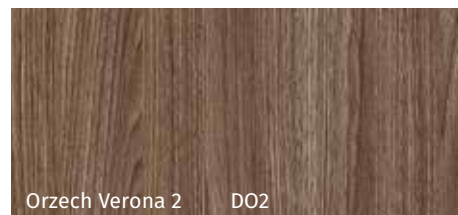
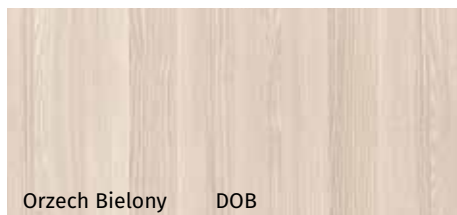
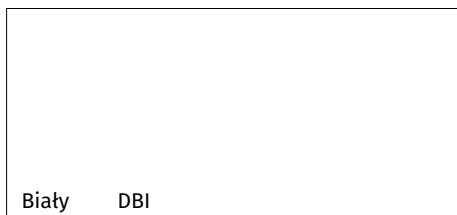

## PŁYTA LAKIEROWANA

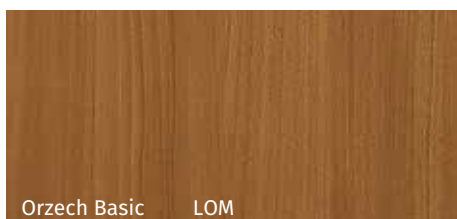
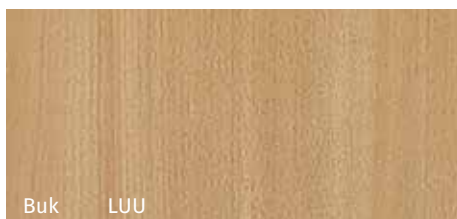
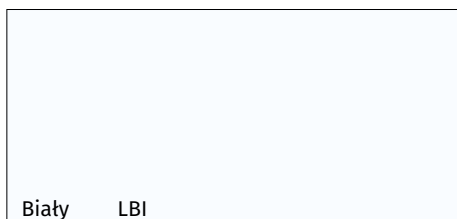

## OKLEINA CORTEX

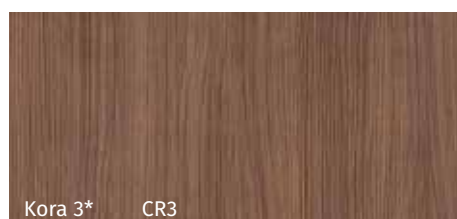

\* do wyczerpania zapasów

# PRÓBKKI KOLORÓW

OKLEINA PERFECT 3D

TRENDY 2016

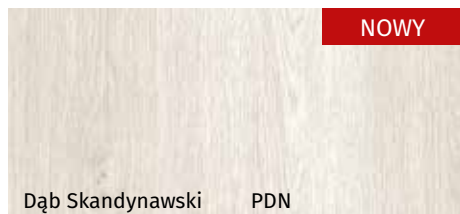
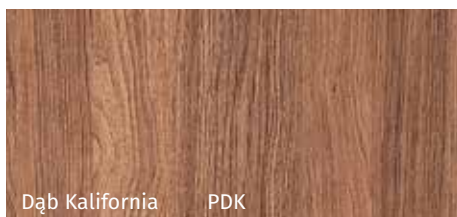

NOWY

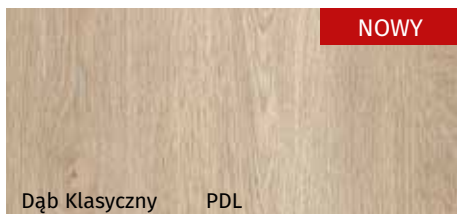

NOWY

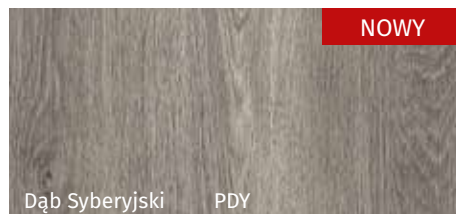

NOWY

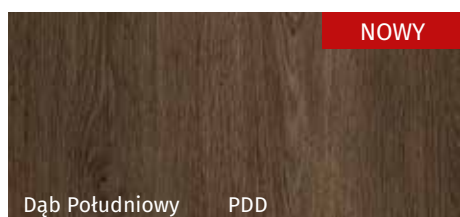

NOWY

OKLEINA SYNCHRO 3D

TRENDY 2016

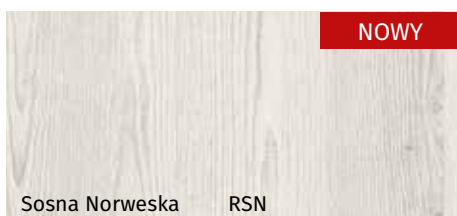
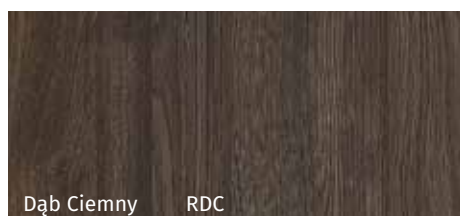
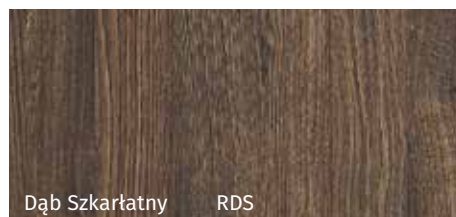
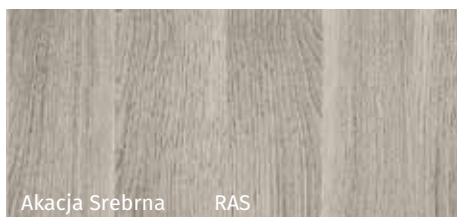
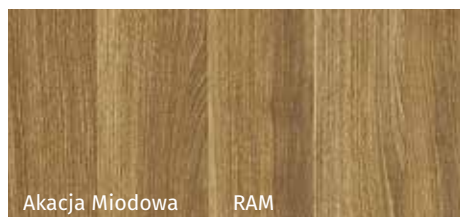

NOWY

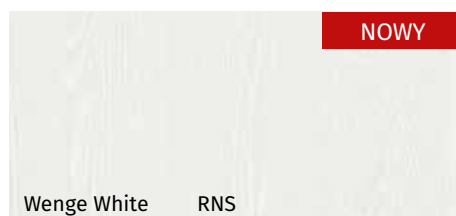

NOWY

OKLEINA DUR

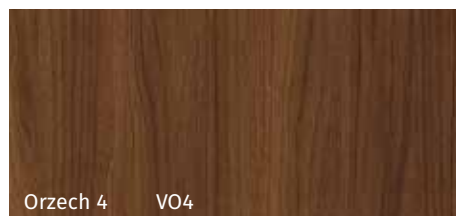
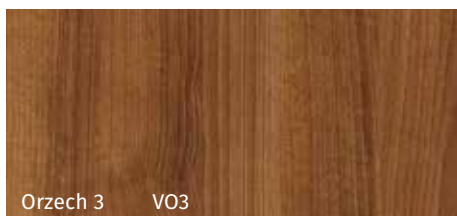
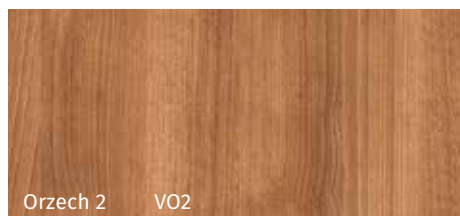

# PRÓBKKI KOLORÓW

## WYSOKIEJ JAKOŚCI OKLEINY DREWNOPODOBNE

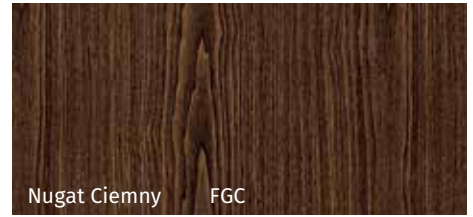

\* do wyczerpania zapasów

## WYSOKIEJ JAKOŚCI OKLEINY CPL

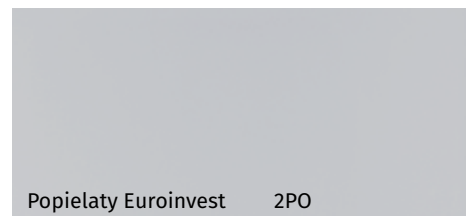
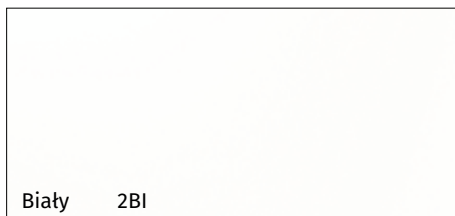
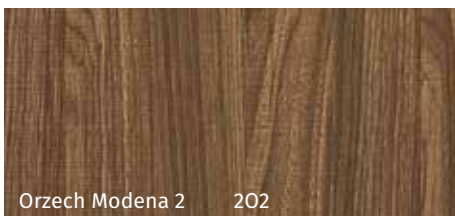
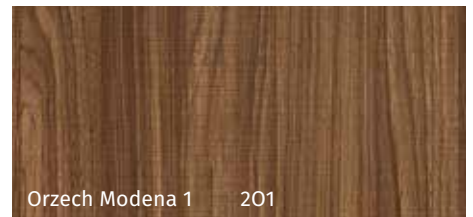
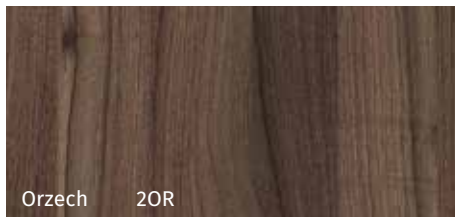
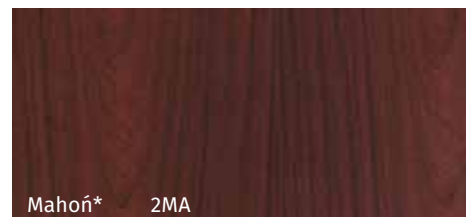
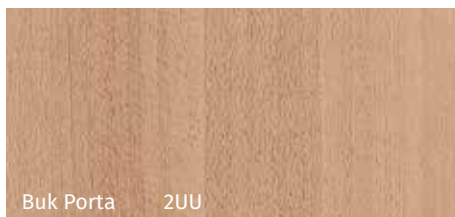
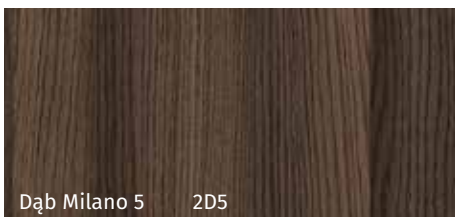
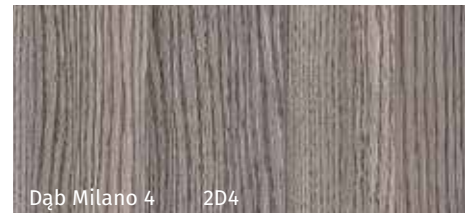
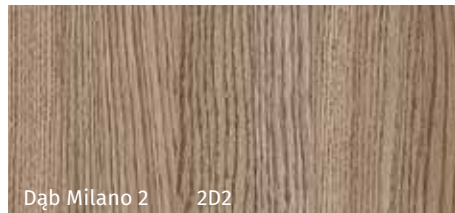
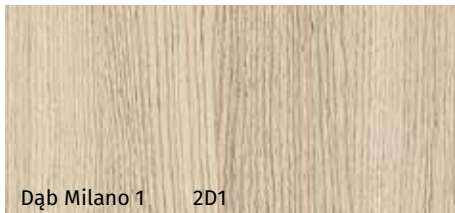

\* do wyczerpania zapasów

Niniejszy katalog produktów nie stanowi oferty w rozumieniu przepisów Kodeksu Cywilnego, ani zapewnienia w rozumieniu przepisu art. 4 Ustawy z dnia 27.07.2002 r. o szczególnych warunkach sprzedaży konsumenckiej. Firma Porta KMI Poland Spółka z ograniczoną odpowiedzialnością Spółka komandytowa zastrzega sobie prawo wprowadzenia (bez uprzedzenia) zmian parametrów technicznych, wyposażenia, cen, warunków wydłużonej gwarancji oraz specyfikacji produktów. Wszystkie ceny, zawarte w niniejszym Katalogu, stanowią średnie rynkowe ceny detaliczne produktów, określone na podstawie wybranej próbki transakcji dokonywanych przez dealerów i Autoryzowane Punkty Sprzedaży (APS). Ceny w Katalogu podane są w PLN. Niniejszy Katalog nie ustala cen odsprzedaży, zaś poszczególni dealerzy i APS indywidualnie określają ceny produktów Porta, w związku z czym ceny sprzedaży mogą się różnić w poszczególnych punktach sprzedawczych. Zawarte informacje są aktualne w chwili ukazania się niniejszej publikacji. Wszystkie poprzednie cenniki dotyczące tego samego asortymentu tracą ważność.

**UWAGA!** Ze względu na użytą technikę druku kolor prezentowanego produktu może różnić się od rzeczywistych kolorów pokryć.

**5**  
LAT  
GWARANCJI

**5 LAT\***

GWARANCJI

**36 MIESIĘCY**

NA SKRZYDŁA I OŚCIEŻNICE

**+ DODATKOWE**

**24 MIESIĄCE**

ZA SKORZYSTANIE Z USŁUG  
AUTORYZOWANYCH  
GRUP MONTAŻOWYCH



SZCZEGÓLOWY REGULAMIN  
DOSTĘPNY POD ADRESEM:

[www.vertedrzwi.eu/regulamin5lat.pdf](http://www.vertedrzwi.eu/regulamin5lat.pdf)

**JEŻELI SZUKASZ:**

- WYSOKIEJ JAKOŚCI DRZWI
- NOWATORSKIEGO WZORNICTWA
- PRODUKTÓW POSIADAJĄCYCH CERTYFIKATY  
I APROBATY TECHNICZNE
- SPRAWDZONYCH ROZWIĄZAŃ INWESTYCYJNYCH
- ROZBUDOWANEJ SIECI DYSTRYBUCJI W POLSCE  
I EUROPIE
- PROFESJONALNEGO SERWISU POSPRZEDAŻOWEGO

**ZNAJDZIESZ TO WSZYSTKO  
W OFERCIE VERTE**

\* nie dotyczy kolekcji Verte BASIC i Verte BASIC Plus



# PORTA Dobry Montażysta

ZACHĘCAMY DO ODWIEDZENIA STRONY: [www.dobrymontazysta.pl](http://www.dobrymontazysta.pl)

ZNAJDZIESZ TAM:

**WYSZUKIWAREKĘ DOBRZYCH MONTAŻYSTÓW W TWOIM REGIONIE**

- wysokiej jakości drzwi
- opinie, polecenia, referencje
- porady ekspertów
- filmy i montażowe



W CELU UZYSKANIA DODATKOWYCH INFORMACJI O **AUTORYZOWANYCH GRUPACH MONTAŻOWYCH** PROSIMY O KONTAKT POD NR TEL. 58 677 82 49

Autoryzowane Grupy Montażowe to firmy, które posiadają certyfikat potwierdzający ich kwalifikacje dotyczące montażu produktów Porta.

**NIŻSZY VAT, WIĘKSZA OSZCZĘDNOŚĆ**

O SZCZEGÓŁY PYTAJ SPRZEDAWCĘ LUB SPRAWDŹ NA: [WWW.BLOGPORTA.PL](http://WWW.BLOGPORTA.PL)



DRZWI

+



MONTAŻ

+

8%

VAT

=



TWOJA  
SATYSFAKCJA



● Regionalni Kierownicy Sprzedaży

BYDGOSZCZ	603 952 003
KRAKÓW	721 221 000
ŁÓDŹ	601 994 394
POZNAŃ	601 994 392
WARSZAWA	782 623 137
WROCŁAW	782 623 138

● Szefowie Nadzoru Inwestycji

POZNAŃ	601 994 396
WARSZAWA	601 994 395
WROCŁAW	601 994 398
KRAKÓW	601 994 399



 Główna siedziba firmy

 Fabryki PORTA KMI Poland

Aktualna lista punktów sprzedaży dostępna na stronie [www.vertedrzwi.eu](http://www.vertedrzwi.eu).

**Porta KMI Poland** Spółka z ograniczoną odpowiedzialnością Spółka komandytowa  
ul. Szkolna 54, 84-239 Bolszewo, tel. 58 677 81 00, faks 58 677 81 99  
[www.vertedrzwi.eu](http://www.vertedrzwi.eu)