



KOLEKCJA DOSTĘPNA U PARTNERÓW HANDLOWYCH GRUPY FACHOWIEC



www.grupafachowiec.eu



www.eniroline.pl



www.dre.pl

ENIRO *line*
WNĘTRZE Z KLASĄ

edycja 1 / 2015





model Ponto Elito 02 / kolor latte

KOLORYSTYKA

1 grupa 530 zł/netto
651,90 zł/brutto



biały



ecru



latte

ENIRO *line*

www.eniroline.pl

nowość **PONTO** ELITO



Ponto Elito 01

Ponto Elito 02

Ponto Elito 03

Ponto Elito 04

Ponto Elito 05

Ponto Elito 06

Ponto Elito 07

W STANDARDZIE:

- konstrukcja ramowo-płycinowa
- ramiak z płyty MDF o profilu 160 mm
- skrzydło malowane lakierem wodnym UV
- szyba Decormat 4 mm
- do wyboru zamek: na klucz zwykły, z blokadą WC, pod wkładkę, bez otworu na klucz
- 3 zawiasy srebrne
- otwory pod tuleje

Skrzydło przylgowe:

- krawędź prosta, 3 zawiasy (srebrne), zamek zasuwkowy

Skrzydło bezprzylgowe:

- krawędź bez przylgi, zamek magnetyczny, gniazda pod 3 zawiasy wpuszczane

UWAGA:

Skrzydła bezprzylgowe rozwierne wyposażone są w gniazda do dalszego montażu zawiasów, które osadzone są w ościeżnicy.
Drzwi ramowe występują tylko z 3 zawiasami.

OPCJE ZA DOPŁATĄ:

- tuleje wentylacyjne stalowe - 33 zł/netto/sztuka
- skrzydło rozwierne w wykonaniu bezprzylgowym - 55 zł/netto
- skrzydła „90” i „100” - 40 zł/netto
- podcięcie wentylacyjne - 20 zł/netto
- listwa przymykowa drzwi dwuskrzydłowych - 25 zł/netto
- drzwi dwuskrzydłowe - cena skrzydła x2

Uzupełnieniem są ościeżnice, listwy i akcesoria (str. 19 - 29)



model Rego Elito 02 / kolor ecru



podwójne frezowanie

KOLORYSTYKA

1 grupa

560 zł/netto
688,80 zł/brutto



biały



ecru



latte

ENIRO *line*

www.eniroline.pl

nowość **REGO ELITO**



W STANDARDZIE:

- konstrukcja ramowo-płycinowa
- ramiak z płyty MDF o profilu 160 mm
- skrzydło malowane lakierem wodnym UV
- wypełnienie frezowaną płytą MDF o grubości 19 mm w kolorze skrzydła
- szyba Decormat 4 mm
- do wyboru zamek: na klucz zwykły, z blokadą WC, pod wkładkę, bez otworu na klucz
- 3 zawiasy srebrne
- otwory pod tuleje

Skrzydło przylgowe:

- krawędź prosta, 3 zawiasy (srebrne), zamek zasuwkowy

Skrzydło bezprzylgowe:

- krawędź bez przylgi, zamek magnetyczny, gniazda pod 3 zawiasy wpuszczane

UWAGA:

Skrzydła bezprzylgowe rozwierne wyposażone są w gniazda do dalszego montażu zawiasów, które osadzone są w ościeżnicy.
Drzwi ramowe występują tylko z 3 zawiasami.

OPCJE ZA DOPŁATĄ:

- tuleje wentylacyjne stalowe - 33 zł/netto/sztuka
- skrzydło rozwierne w wykonaniu bezprzylgowym - 55 zł/netto
- skrzydła „90” i „100” - 40 zł/netto
- podcięcie wentylacyjne - 20 zł/netto
- listwa przymykowa drzwi dwuskrzydłowych - 25 zł/netto
- drzwi dwuskrzydłowe - cena skrzydła x2

Uzupełnieniem są ościeżnice, listwy i akcesoria (str. 19 - 29)



model Rego 04 / kolor dąb polski 3D

Klamka Inserta z szyldem
GRATIS
(wstawki w kolorach oklein drzwi)



podwójne frezowanie



KOLORYSTYKA

1 grupa 510 zł/netto
627,30 zł/brutto

dąb polski 3D

2 grupa 540 zł/netto
664,20 zł/brutto

dąb piaskowy

wenge ciemne

wiąz antracyt

jesion

sosna biała

ENIRO *line*

www.eniroline.pl

REGO



W STANDARDZIE:

- konstrukcja ramowo-płycinowa
- ramiak z płyty MDF o profilu 160 mm
- wypełnienie frezowaną płytką MDF o grubości 19 mm w kolorze skrzydła
- szyba Decormat 4 mm
- do wyboru zamek: na klucz zwykły, z blokadą WC, pod wkładkę, bez otworu na klucz
- 3 zawiasy srebrne
- otwory pod tuleje

Skrzydło przylgowe:

- krawędź prosta, 3 zawiasy (srebrne), zamek zasuwkowy

Skrzydło bezprzylgowe:

- krawędź bez przylgi, zamek magnetyczny, gniazda pod 3 zawiasy wpuszczane

UWAGA:

Skrzydła bezprzylgowe rozwierne wyposażone są w gniazda do dalszego montażu zawiasów, które osadzone są w ościeżnicy.
Drzwi ramowe występują tylko z 3 zawiasami.

OPCJE ZA DOPŁATĄ:

- tuleje wentylacyjne z tworzywa - 4 zł/netto/sztuka
- tuleje wentylacyjne stalowe - 33 zł/netto/sztuka
- skrzydła „90” i „100” - 18 zł/netto
- skrzydło rozwierne w wykonaniu bezprzylgowym - 55 zł/netto
- podcięcie wentylacyjne - 20 zł/netto
- listwa przymykowa drzwi dwuskrzydłowych - 25 zł/netto

Uzupełnieniem są ościeżnice, listwy i akcesoria (str. 19 - 29)



model Kento 05 / kolor wiąz antracyt

Klamka Inserta z szyldem
GRATIS
(wstawki w kolorach oklein drzwi)



KOLORYSTYKA

1 grupa 490 zł/netto
602,70 zł/brutto



dąb polski 3D

2 grupa 520 zł/netto
639,60 zł/brutto



biały mat



jesion



sosna biała



dąb piaskowy



wenge ciemne



wiąz antracyt

ENIRO *line*

www.eniroline.pl

nowość **KENTO**



Kento 01



Kento 02



Kento 03



Kento 04



Kento 05

W STANDARDZIE:

- konstrukcja ramowo-płycinowa
- ramiak z płyty MDF o profilu 160 mm
- wypełnienie płyciną płaską
- szyba Decormat 4 mm
- do wyboru zamek: na klucz zwykły, z blokadą WC, pod wkładkę, bez otworu na klucz
- 3 zawiasy srebrne
- otwory pod tuleje

Skrzydło przylgowe:

- krawędź prosta, 3 zawiasy (srebrne), zamek zasuwkowy

Skrzydło bezprzylgowe:

- krawędź bez przylgi, zamek magnetyczny, gniazda pod 3 zawiasy wpuszczane

UWAGA:

Skrzydła bezprzylgowe rozwierne wyposażone są w gniazda do dalszego montażu zawiasów, które osadzone są w ościeżnicy.
Drzwi ramowe występują tylko z 3 zawiasami.

OPCJE ZA DOPŁATĄ:

- tuleje wentylacyjne z tworzywa - 4 zł/netto/sztuka
- tuleje wentylacyjne stalowe - 33 zł/netto/sztuka
- skrzydła „90” i „100” - 18 zł/netto
- skrzydło rozwierne w wykonaniu bezprzylgowym - 55 zł/netto
- podcięcie wentylacyjne - 20 zł/netto
- listwa przymykowa drzwi dwuskrzydłowych - 16 zł/netto
- drzwi dwuskrzydłowe - cena skrzydła x2

Uzupełnieniem są ościeżnice, listwy i akcesoria (str. 19 - 29)



model Canato 04 / kolor wiąz antracyt

Klamka Inserta z szyldem
GRATIS
(wstawki w kolorach oklein drzwi)



KOLORYSTYKA

1 grupa 490 zł/netto
602,70 zł/brutto

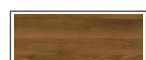

dąb polski 3D

2 grupa 520 zł/netto
639,60 zł/brutto



biały mat



jesion



sosna biała



dąb piaskowy



wenge ciemne



wiąz antracyt

ENIRO *line*

www.eniroline.pl

nowość **CANATO**



Canato 01



Canato 02



Canato 03



Canato 04



Canato 05



Canato 06

W STANDARDZIE:

konstrukcja ramowo-płycinowa

ramiak z płyty MDF o profilu 160 mm

wypełnienie płyciną płaską

szyba Decormat 4 mm

do wyboru zamek: na klucz zwykły, z blokadą WC, pod wkładkę,
bez otworu na klucz

3 zawiasy srebrne

otwory pod tuleje

Skrzydło przylgowe:

krawędź prosta, 3 zawiasy (srebrne), zamek zasuwkowy

Skrzydło bezprzylgowe:

krawędź bez przylgi, zamek magnetyczny, gniazda pod
3 zawiasy wpuszczane

UWAGA:

Skrzydła bezprzylgowe rozwierne wyposażone są w gniazda do dalszego montażu
zawiasów, które osadzone są w ościeżnicy.

Drzwi ramowe występują tylko z 3 zawiasami.

OPCJE ZA DOPŁATĄ:

tuleje wentylacyjne z tworzywa - 4 zł/netto/sztuka

tuleje wentylacyjne stalowe - 33 zł/netto/sztuka

skrzydła „90” i „100” - 18 zł/netto

skrzydło rozwierne w wykonaniu bezprzylgowym - 55 zł/netto

podcięcie wentylacyjne - 20 zł/netto

listwa przymykowa drzwi dwuskrzydłowych - 16zł/netto

drzwi dwuskrzydłowe - cena skrzydła x2

Uzupełnieniem są ościeżnice, listwy i akcesoria (str. 19 - 29)



model Talio 01 / kolor wiąz antracyt

KOLORYSTYKA

2 grupa 540 zł/netto
664,20 zł/brutto



jesion



sosna biała



dąb piaskowy



wenge ciemne



wiąz antracyt



Talio 01



Talio 02



Talio 03



Talio 04

W STANDARDZIE:

konstrukcja ramowo-płycinowa

ramiak z płyty MDF o profilu 160 mm

szyba Decormat 4 mm

do wyboru zamek: na klucz zwykły, z blokadą WC, pod wkładkę,
bez otworu na klucz

3 zawiasy srebrne

otwory pod tuleje

Skrzydło przylgowe:

krawędź prosta, 3 zawiasy (srebrne), zamek zasuwkowy

Skrzydło bezprzylgowe:

krawędź bez przylgi, zamek magnetyczny, gniazda pod
3 zawiasy wpuszczane

UWAGA:

Skrzydła bezprzylgowe rozwierne wyposażone są w gniazda do dalszego montażu
zawiasów, które osadzone są w ościeżnicy.

Drzwi ramowe występują tylko z 3 zawiasami.

OPCJE ZA DOPŁATĄ:

tuleje wentylacyjne z tworzywa - 4 zł/netto/sztuka

tuleje wentylacyjne stalowe - 33 zł/netto/sztuka

skrzydła „90” i „100” - 18 zł/netto

skrzydło rozwierne w wykonaniu bezprzylgowym - 55 zł/netto

podcięcie wentylacyjne - 20 zł/netto

listwa przymykowa drzwi dwuskrzydłowych - 25 zł/netto

Uzupełnieniem są ościeżnice, listwy i akcesoria (str. 19 - 29)



KOLORYSTYKA

1 grupa 325 zł/netto
399,75 zł/brutto

-  orzech-L
-  niagara

2 grupa 439 zł/netto
539,97 zł/brutto

-  jesion
-  sosna biała
-  dąb bielony ryfla
-  orzech ciemny ryfla
-  wiąz
-  dąb polski 3D

W STANDARDZIE:

- konstrukcja ramowo-płycinowa
- ramiak z płyty MDF o profilu 160 mm
- wypełnienie płyciną HDF o grubości 4 mm w kolorze skrzydła
- szyba Decormat 4 mm
- do wyboru zamek: na klucz zwykły, z blokadą WC, pod wkładkę, bez otworu na klucz
- 3 zawiasy srebrne
- otwory pod tuleje

Skrzydło przylgowe:

- krawędź prosta, 3 zawiasy (srebrne), zamek zasuwkowy

Skrzydło bezprzylgowe (dotyczy tylko 2 grupy):

- krawędź bez przylgi, zamek magnetyczny, gniazda pod 3 zawiasy wpuszczane

UWAGA:

Skrzydła bezprzylgowe rozwiernie zaopatrzone są w gniazda do dalszego montażu zawiasów, które osadzone są w ościeżnicy.
Drzwi ramowe występują tylko z 3 zawiasami.

OPCJE ZA DOPŁATĄ:

- tuleje wentylacyjne z tworzywa - 4 zł/netto/sztuka
- tuleje wentylacyjne stalowe - 33 zł/netto/sztuka
- skrzydła „90” i „100” - 18 zł/netto
- skrzydło rozwiernie w wykonaniu bezprzylgowym - 55 zł/netto (dotyczy tylko 2 grupy)
- podcięcie wentylacyjne - 20 zł/netto

Uzupełnieniem są ościeżnice, listwy i akcesoria (str. 19 - 29)

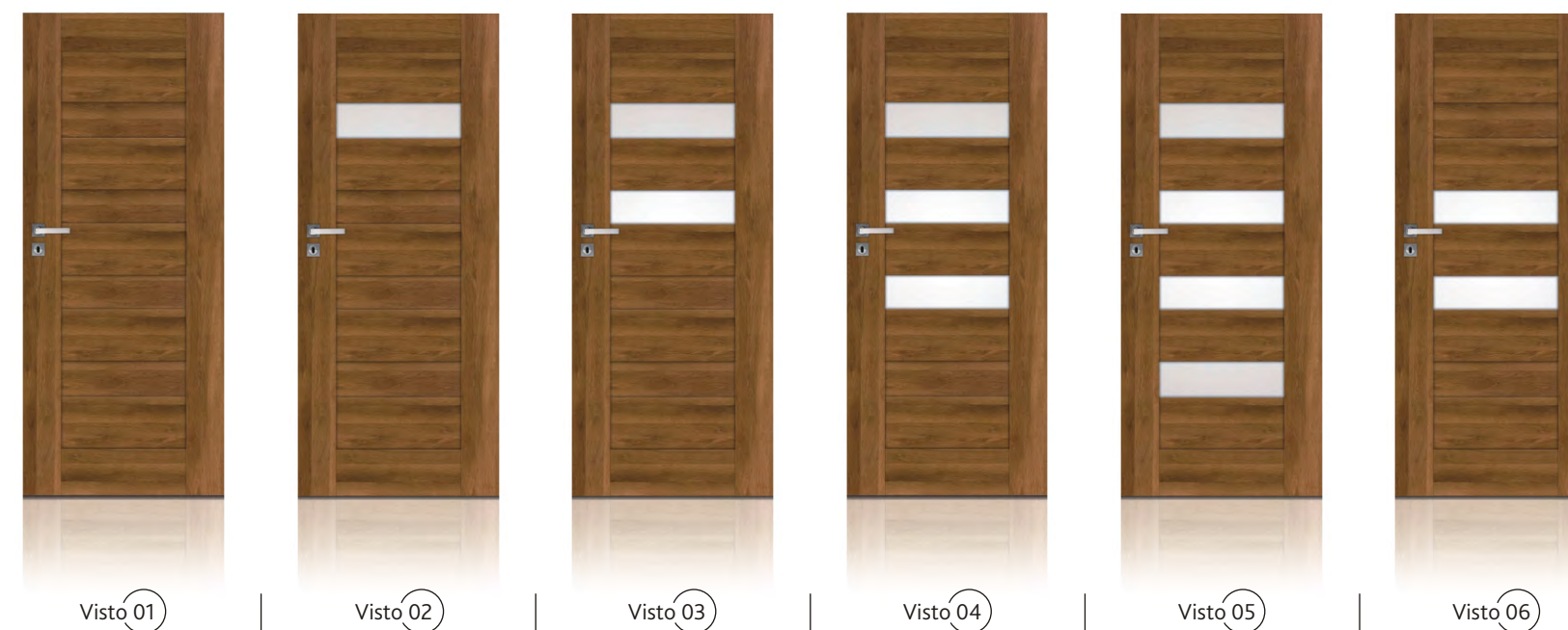

KOLORYSTYKA

1 grupa 398 zł/netto
489,54 zł/brutto

-  orzech-L
-  niagara

2 grupa 463 zł/netto
569,49 zł/brutto

-  jesion
-  sosna biała
-  dąb bielony ryfla
-  orzech ciemny ryfla
-  wiąz
-  dąb polski 3D

W STANDARDZIE:

- konstrukcja ramowo-płycinowa
- ramiak z płyty MDF o profilu 160 mm
- wypełnienie płyciną HDF o grubości 4 mm w kolorze skrzydła
- szyba Decormat 4 mm
- do wyboru zamek: na klucz zwykły, z blokadą WC, pod wkładkę, bez otworu na klucz
- 3 zawiasy srebrne
- otwory pod tuleje

Skrzydło przylgowe:

- krawędź prosta, 3 zawiasy (srebrne), zamek zasuwkowy

Skrzydło bezprzylgowe (dotyczy tylko 2 grupy):

- krawędź bez przylgi, zamek magnetyczny, gniazda pod 3 zawiasy wpuszczane

UWAGA:

Skrzydła bezprzylgowe rozwiernie zaopatrzone są w gniazda do dalszego montażu zawiasów, które osadzone są w ościeżnicy.
Drzwi ramowe występują tylko z 3 zawiasami.

OPCJE ZA DOPŁATĄ:

- tuleje wentylacyjne z tworzywa - 4 zł/netto/sztuka
- tuleje wentylacyjne stalowe - 33 zł/netto/sztuka
- skrzydła „90” i „100” - 18 zł/netto
- skrzydło rozwiernie w wykonaniu bezprzylgowym - 55 zł/netto (dotyczy tylko 2 grupy)
- podcięcie wentylacyjne - 20 zł/netto

Uzupełnieniem są ościeżnice, listwy i akcesoria (str. 19 - 29)



Ulti 01

Ulti 02

Ulti 03

Ulti 04

Ulti 05

KOLORYSTYKA

2 grupa 512 zł/netto
629,76 zł/brutto

jesion

sosna biała

dąb bielony ryfla

orzech ciemny ryfla

wiąz

dąb polski 3D

W STANDARDZIE:

konstrukcja ramowo-płycinowa

ramiak z płyty MDF o profilu 160 mm

wypełnienie frezowaną płyciną MDF o grubości 19 mm w kolorze skrzydła

szyba Decormat 4 mm

do wyboru zamek: na klucz zwykły, z blokadą WC, pod wkładkę, bez otworu na klucz

3 zawiasy srebrne

otwory pod tuleje

Skrzydło przylgowe:

krawędź prosta, 3 zawiasy (srebrne), zamek zasuwkowy

Skrzydło bezprzylgowe:

krawędź bez przylgi, zamek magnetyczny, gniazda pod 3 zawiasy wpuszczane

UWAGA:

Skrzydła bezprzylgowe rozwierne zaopatrzone są w gniazda do dalszego montażu zawiasów, które osadzone są w ościeżnicy.

Drzwi ramowe występują tylko z 3 zawiasami.

OPCJE ZA DOPŁATĄ:

tuleje wentylacyjne z tworzywa - 4 zł/netto/sztuka

tuleje wentylacyjne stalowe - 33 zł/netto/sztuka

skrzydła „90” i „100” - 18 zł/netto

skrzydło rozwierne w wykonaniu bezprzylgowym - 55 zł/netto

podcięcie wentylacyjne - 20 zł/netto

Uzupełnieniem są ościeżnice, listwy i akcesoria (str. 19 - 29)



Fanto 01

Fanto 02

Fanto 03

Fanto 04

KOLORYSTYKA

2 grupa 512 zł/netto
629,76 zł/brutto

jesion

sosna biała

dąb bielony ryfla

orzech ciemny ryfla

wiąz

dąb polski 3D

W STANDARDZIE:

konstrukcja ramowo-płycinowa

ramiak z płyty MDF o profilu 160 mm

wypełnienie płyciną HDF o grubości 4 mm w kolorze skrzydła

szyba Decormat 4 mm

do wyboru zamek: na klucz zwykły, z blokadą WC, pod wkładkę, bez otworu na klucz

3 zawiasy srebrne

otwory pod tuleje

Skrzydło przylgowe:

krawędź prosta, 3 zawiasy (srebrne), zamek zasuwkowy

Skrzydło bezprzylgowe:

krawędź bez przylgi, zamek magnetyczny, gniazda pod 3 zawiasy wpuszczane

UWAGA:

Skrzydła bezprzylgowe rozwierne zaopatrzone są w gniazda do dalszego montażu zawiasów, które osadzone są w ościeżnicy.

Drzwi ramowe występują tylko z 3 zawiasami.

OPCJE ZA DOPŁATĄ:

tuleje wentylacyjne z tworzywa - 4 zł/netto/sztuka

tuleje wentylacyjne stalowe - 33 zł/netto/sztuka

skrzydła „90” i „100” - 18 zł/netto

skrzydło rozwierne w wykonaniu bezprzylgowym - 55 zł/netto

podcięcie wentylacyjne - 20 zł/netto

Uzupełnieniem są ościeżnice, listwy i akcesoria (str. 19 - 29)



Rumio Top Lack 01

Rumio Top Lack 02

Rumio Top Lack 03

Rumio Top Lack 04

KOLORYSTYKA

1 grupa 218,70 zł/netto
269 zł/brutto



orzech-L

W STANDARDZIE:

- konstrukcja płytowa
- rama z płyty MDF
- wypełnienie stabilizujące "plaster miodu"
- krawędź prosta
- szyba Decormat 4 mm / płyta MDF o grubości 4 mm w kolorze skrzydła
- do wyboru zamek: na klucz zwykły, z blokadą WC, pod wkładkę, bez otworu na klucz
- 2 zawiasy srebrne
- tuleje PCV w kolorze brąz

OPCJE ZA DOPLATĄ:

- skrzydła „90” i „100” - 12 zł/netto
- podcięcie wentylacyjne - 20 zł/netto

Uzupełnieniem są ościeżnice, listwy i akcesoria (str. 19 - 29)

UWAGA:
Skrzydła o szerokości "90" i "100" występują tylko z 3 zawiasami.



wypełnienie stabilizujące "plaster miodu"

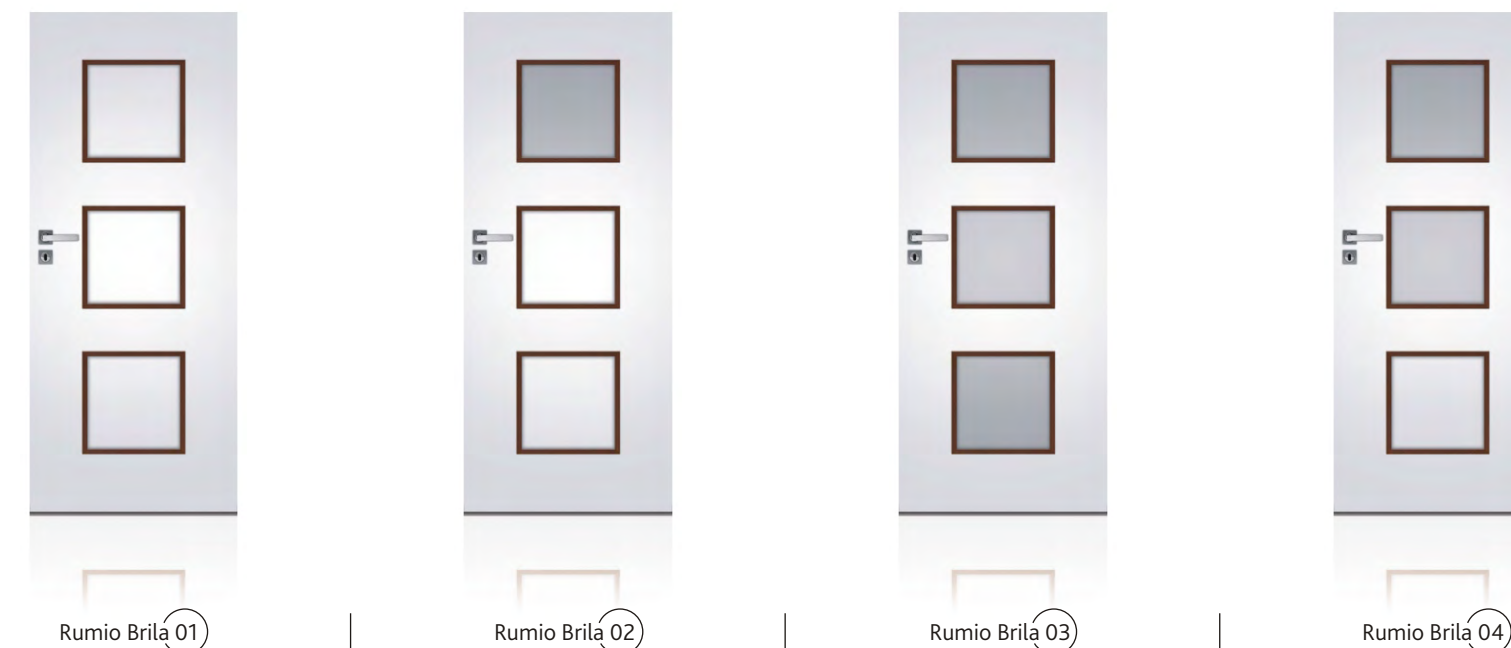

Rumio Brila 01

Rumio Brila 02

Rumio Brila 03

Rumio Brila 04

KOLORYSTYKA

1 grupa 270,00 zł/netto
332,10 zł/brutto

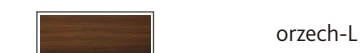

orzech-L



dąb polski 3D

W STANDARDZIE:

- konstrukcja płytowa
- rama z płyty MDF o profilu 160 mm
- wypełnienie stabilizujące "plaster miodu"
- krawędź "karnies"
- plaszczyna skrzydła malowana na biało lakierem akrylowym UV o zwiększonej odporności na ścieranie
- szyba Decormat 4 mm / płyta MDF o grubości 4 mm w kolorze skrzydła
- do wyboru zamek: na klucz zwykły, z blokadą WC, pod wkładkę, bez otworu na klucz
- 2 zawiasy srebrne
- tuleje wentylacyjne PCV

OPCJE ZA DOPLATĄ:

- wypełnienie płyta wiórowa otworowa - 75 zł/netto
- skrzydła „90” i „100” - 25 zł/netto
- podcięcie wentylacyjne - 20 zł/netto
- kratka wentylacyjna tworzywowa - 20 zł/netto

Uzupełnieniem są ościeżnice, listwy i akcesoria (str. 19 - 29)

UWAGA:
Plaszczyna skrzydła malowana na biało, wybrany kolor dotyczy ramek przuszybowych i krawędzi skrzydła



wypełnienie stabilizujące "plaster miodu"

OŚCIEŻNICE PROSTE



ościeżnica prosta po skręceniu

KONSTRUKCJA

Ościeżnica prosta wykonana jest z wysokogatunkowej płyty MDF i oklejona jest ekologiczną, drewnopodobną folią dekoracyjną DRE-Cell, folią Finish lub okleiną LACK-Decor. Ościeżnica posiada stałą szerokość 100 mm.

ZAWARTOŚĆ KOMPLETU

Belka główna (element poziomy i dwa pionowe), uszczelka drzwiowa, zestaw zawiasów, komplet elementów przeznaczonych do montażu ościeżnicy wg dołączonej instrukcji. Ościeżnice pakowane są w opakowania kartonowe.

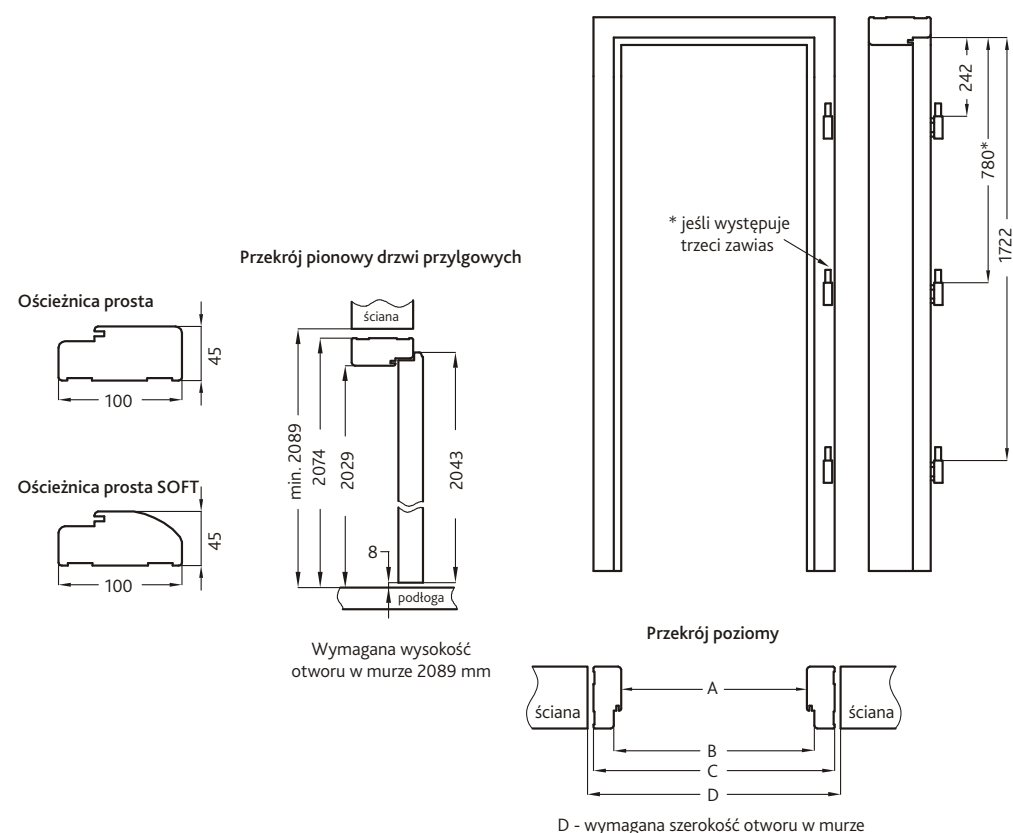

wymiary drzwi jednoskrzydłowych

	A	B	C	D
60	600	624	690	712
70	700	724	790	812
80	800	824	890	912
90	900	924	990	1012
100	1000	1024	1090	1112
110	1100	1124	1190	1212

Wymiary [mm] zgodnie z Polską Normą

wymiary drzwi dwuskrzydłowych

	A	B	C	D
100d	1035	1059	1125	1147
110d	1135	1159	1225	1247
120	1235	1259	1325	1347
130	1335	1359	1425	1447
140	1435	1459	1525	1547
150	1535	1559	1625	1647
160	1635	1659	1725	1747
170	1735	1759	1825	1847
180	1835	1859	1925	1947
190	1935	1959	2025	2047
200	2035	2059	2125	2147

Wymiary [mm] zgodnie z Polską Normą

Opcje za dopłatą

Ościeżnica do drzwi dwuskrzydłowych + 30% dotyczy tylko kolorów: dąb bielony ryfla, orzech ciemny ryfla, wiąz, dąb polski 3D, biały mat, jesion, sosna biała

OŚCIEŻNICE REGULOWANE

KONSTRUKCJA

Ościeżnica regulowana jest wykonana z wysokogatunkowej płyty drewnopochodnej MDF. Od strony ekspozycyjnej pokryta jest w całości drewnopodobną folią dekoracyjną DRE-Cell Decor, folią Finish lub okleiną LACK-Decor. Jej konstrukcja pozwala na zastosowanie do ścian o grubości od 75 do 320 mm oraz na regulację do 20 mm.

ZAWARTOŚĆ KOMPLETU

Belka główna (element poziomy i dwa pionowe wraz z elementami maskującymi), uszczelka drzwiowa, zestaw zawiasów, komplet elementów przeznaczonych do montażu ościeżnicy wg dołączonej instrukcji. Ościeżnice pakowane są w opakowania kartonowe.

Wszystkie ościeżnice do kolekcji drzwi ramowych oraz ościeżnice "90" i szersze są wyposażone w 3 zawiasy.



Przekrój ościeżnicy regulowanej

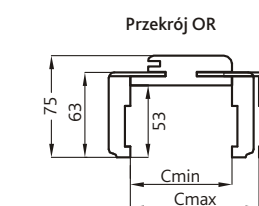

Przekrój pionowy drzwi przylgowych

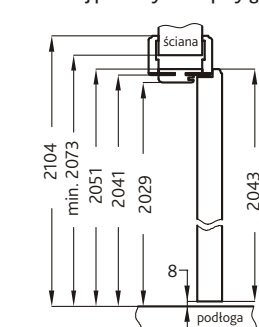

Wymagana wysokość otworu w murze 2073 mm

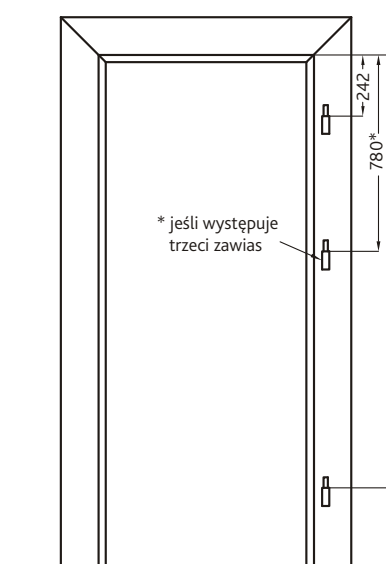

D - wymagana szerokość otworu w murze

Ceny ościeżnic regulowanych

Grubość muru	orzech-L, niagara		dąb bielony ryfla, orzech ciemny ryfla, wiąz, dąb polski 3D, wiąz antracyt, wenge ciemne, dąb piaskowy, biały mat, jesion, sosna biała	
	Cmin	Cmax	netto	brutto
75	95	171 zł	210,33 zł	208 zł
95	115	179 zł	220,17 zł	217 zł
120	140	185 zł	227,55 zł	226 zł
140	160	191 zł	234,93 zł	235 zł
160	180	197 zł	242,31 zł	244 zł
180	200	205 zł	252,15 zł	253 zł
200	220	211 zł	259,53 zł	263 zł
220	240	218 zł	268,14 zł	271 zł
240	260	225 zł	276,75 zł	279 zł
260	280	231 zł	284,13 zł	288 zł
280	300	238 zł	292,74 zł	297 zł
300	320	245 zł	301,35 zł	306 zł

Ościeżnica do drzwi dwuskrzydłowych + 30%

do drzwi jednoskrzydłowych

	A	B	C	D	E
60	600	624	644	680	750
70	700	724	744	780	850
80	800	824	844	880	950
90	900	924	944	980	1050
100	1000	1024	1044	1080	1150
110	1100	1124	1144	1180	1250

Wymiary [mm] zgodnie z Polską Normą

do drzwi dwuskrzydłowych

	A	B	C	D	E
120	1274	1298	1318	1378	1458
130	1374	1398	1418	1478	1558
140	1474	1498	1518	1578	1658
150	1574	1598	1618	1678	1758
160	1674	1698	1718	1778	1858
170	1774	1798	1818	1878	1958
180	1874	1898	1918	1978	2058

Wymiary [mm] zgodnie z Polską Normą

OŚCIEŻNICE REGULOWANE BEZPRZYLGOWE

KONSTRUKCJA

Ościeżnica regulowana bezprzylgowa jest wykonana z wysokogatunkowej płyty drewnopochodnej MDF. Od strony ekspozycyjnej pokryta jest w całości drewnopodobną folią dekoracyjną DRE-Cell Decor lub folią Finish. Jej konstrukcja przystosowana jest do grubości skrzydła 40 mm i pozwala na zastosowanie do ścian o grubości od 75 - 320 mm oraz na regulację + 20 mm.

ZAWARTOŚĆ KOMPLETU

Belka główna (element poziomy i dwa pionowe) wraz z szerokim kątownikiem (80 mm) o małych promieniach zaokrąglenia profilu przekroju poprzecznego (R2), uszczelka drzwiowa, zestaw zawiasów, komplet elementów przeznaczonych do montażu ościeżnicy wg dołączonej instrukcji. Ościeżnice pakowane są w opakowania kartonowe.

Ceny ościeżnic regulowanych bezprzylgowych

Grubość muru		dąb bielony ryfla, orzech ciemny ryfla, wiąz, dąb polski 3D, wiąz antracyt, wenge ciemne, dąb piaskowy, biały mat, jesion, sosna biała	
Cmin	Cmax	netto	brutto
75	95	423 zł	520,29 zł
95	115	432 zł	531,36 zł
120	140	440 zł	541,20 zł
140	160	449 zł	552,27 zł
160	180	457 zł	562,11 zł
180	200	466 zł	573,18 zł
200	220	475 zł	584,25 zł
220	240	483 zł	594,09 zł
240	260	491 zł	603,93 zł
260	280	499 zł	613,77 zł
280	300	508 zł	624,84 zł
300	320	516 zł	634,68 zł

Ościeżnica do drzwi dwuskrzydłowych + 30%



Przekrój ościeżnicy regulowanej bezprzylgowej

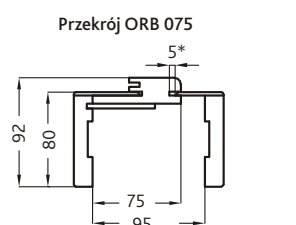

Przekrój pionowy drzwi bezprzylgowych ORB

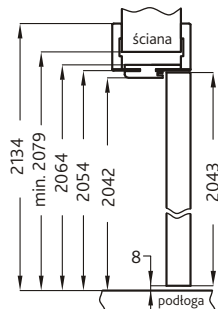

* Ościeżnica 075-095 ma odmienny przekrój, dla grubości muru 75-89 mm konieczne będzie samodzielne skrócenie pióra kątownika ruchomego.

do drzwi jednoskrzydłowych

	A	B	C	D	E
60	627	651	671	711	811
70	727	751	771	811	911
80	827	851	871	911	1011
90	927	951	971	1011	1111
100	1027	1051	1071	1111	1211

Wymiary [mm] zgodnie z Polską Normą

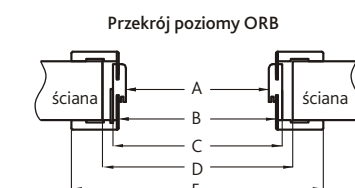
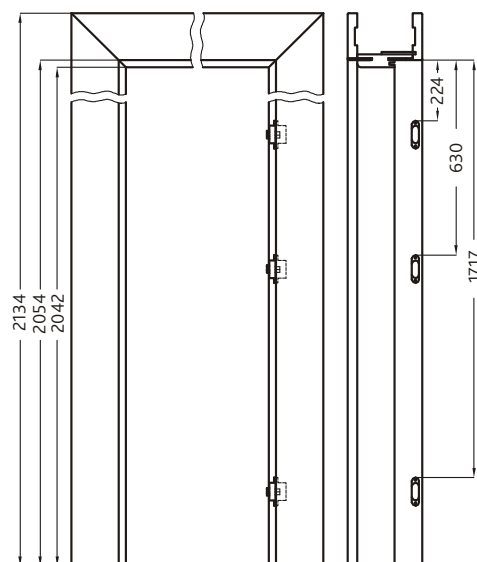

D - wymagana szerokość otworu w murze

do drzwi dwuskrzydłowych

	A	B	C	D	E
120	1274	1298	1318	1378	1458
130	1374	1398	1418	1478	1558
140	1474	1498	1518	1578	1658
150	1574	1598	1618	1678	1758
160	1674	1698	1718	1778	1858
170	1774	1798	1818	1878	1958
180	1874	1898	1918	1978	2058

Wymiary [mm] zgodnie z Polską Normą

TUNEL REGULOWANY

Tunel regulowany to ozdobna zabudowa przejścia w murze. Może być stosowany jako samodzielne rozwiązanie lub jako integralna część systemu przesuwnej naściennych NT. Tunel regulowany jest produktem wizualnie zbliżonym do ościeżnicy regulowanej, z kilkoma różnicami:

- brak możliwości zamontowania zawiasów
- brak blachy zaczepowej
- brak frezowania pod uszczelkę
- różna wysokość i rozpiętość kątowników przednich i tylnych (wartość E i F w tabelach)

Ceny tuneli regulowanych

Grubość muru		dąb bielony ryfla, orzech ciemny ryfla, wiąz, dąb polski 3D, wiąz antracyt, wenge ciemne, dąb piaskowy, biały mat, jesion, sosna biała	
Cmin	Cmax	netto	brutto
62	82	208 zł	255,84 zł
82	102	217 zł	266,91 zł
107	127	226 zł	277,98 zł
127	147	235 zł	289,05 zł
147	167	244 zł	300,12 zł
167	187	253 zł	311,19 zł
187	207	263 zł	323,49 zł
207	227	271 zł	333,33 zł
227	247	279 zł	343,17 zł
247	267	288 zł	354,24 zł
267	287	297 zł	365,31 zł
287	307	306 zł	376,38 zł

Tunel do drzwi dwuskrzydłowych +30%



Przekrój tunelu regulowanego

Przekrój pionowy tunelu regulowanego

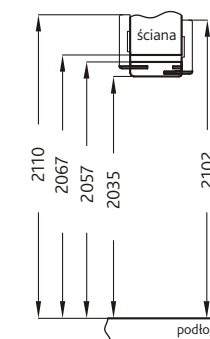

Wymagana szerokość otworu w murze 2067 mm

Przekrój TUN

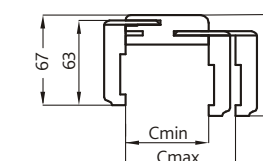

Przekrój poziomy

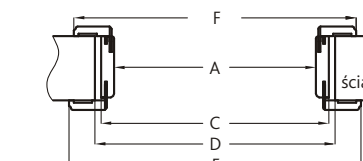

D - wymagana szerokość otworu w murze

Tunel regulowany pojedynczy

symbol	60	70	80	90	100
A	600	700	800	900	1000
C	644	744	844	944	1044
D	664	764	864	964	1064
E	750	850	950	1050	1150
E*	784	884	984	1084	1184
F	734	834	934	1034	1134
F*	768	868	968	1068	1168

Tunel regulowany podwójny

symbol	120	140	160	180	200
A	1200	1400	1600	1800	2000
C	1244	1444	1644	1844	2044
D	1264	1464	1664	1864	2064
E	1350	1550	1750	1950	2150
E*	1384	1584	1784	1984	2184
F	1334	1534	1734	1934	2134
F*	1368	1568	1768	1968	2168

SKRZYDŁA PRZYLGOWE POJEDYNCZE

Oferujemy skrzydła: prawe, lewe oraz centra
(bez wykonanych nawierć pod zamek i zawiasów określających stronę otwierania).

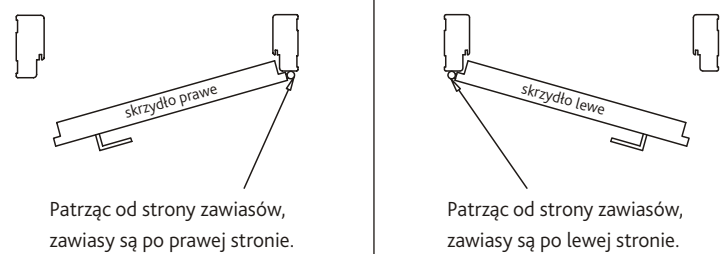

Patrząc od strony zawiasów,
zawiasy są po prawej stronie.

Patrząc od strony zawiasów,
zawiasy są po lewej stronie.

SKRZYDŁA PRZYLGOWE PODWÓJNE

Oferujemy skrzydła podwójne: prawe - wówczas prawe skrzydło jest czynnym, a lewe biernym
oraz skrzydła podwójne lewe - wówczas lewe skrzydło jest czynnym, a prawe biernym.

Skrzydło czynne posiada przylgę oraz zamek w standardzie.

Natomiast skrzydło bierne posiada "kontrprzylgę" oraz w standardzie blachę zaczepową i "kantrygiel" (A)

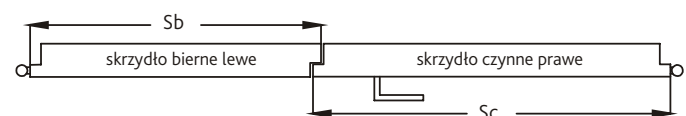
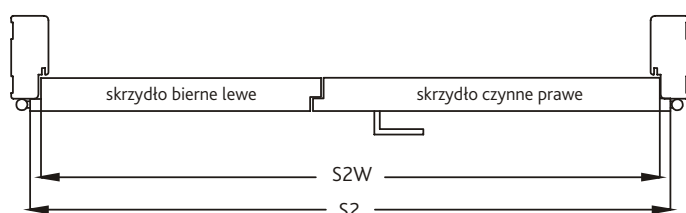

Kantrygiel (A)

Komplet ENIRO obejmuje 2 skrzydła drzwiowe
oraz ościeżnicę.

cena drzwi dwuskrzydłowych = cena skrzydła x 2 + cena ościeżnicy

Symbol wymiaru	wymiary [mm] zgodnie z Polską Normą		
	S2	S2W	kombinacja* Sc+Sb
"100d"	1078	1052	644 + 444
"110d"	1178	1152	744 + 444
"120"	1278	1252	844 + 444; 644 + 644
"130"	1378	1352	944 + 444; 744 + 644; 644 + 744
"140"	1478	1452	1044 + 444; 844 + 644; 744 + 744; 644 + 844
"150"	1578	1552	944 + 644; 844 + 744; 744 + 844; 644 + 944
"160"	1678	1652	1044 + 644; 944 + 744; 844 + 844; 744 + 944; 644 + 1044
"170"	1778	1752	1044 + 744; 944 + 844; 844 + 944; 744 + 1044
"180"	1878	1852	1044 + 844; 944 + 944; 844 + 1044
"190"	1978	1952	1044 + 944; 944 + 1044
"200"	2078	2052	1044 + 1044

kombinacja* - możliwe zestawienia szerokości skrzydeł czynnych (Sc) i biernych (Sb)

SKRZYDŁA BEZPRZYLGOWE PRZESUWNE

Oferujemy skrzydła podwójne: prawe, lewe

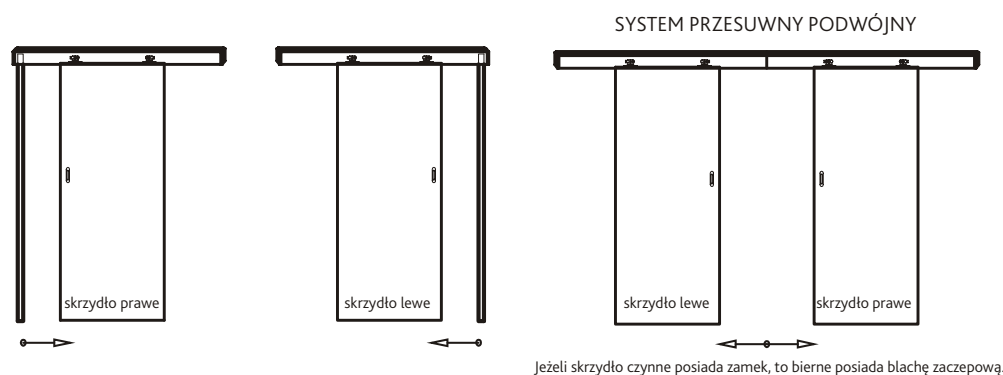

Jeżeli skrzydło czynne posiada zamek, to bierne posiada blachę zaczepową.

SKRZYDŁA BEZPRZYLGOWE POJEDYNCZE

Oferujemy skrzydła: prawe, lewe oraz centra

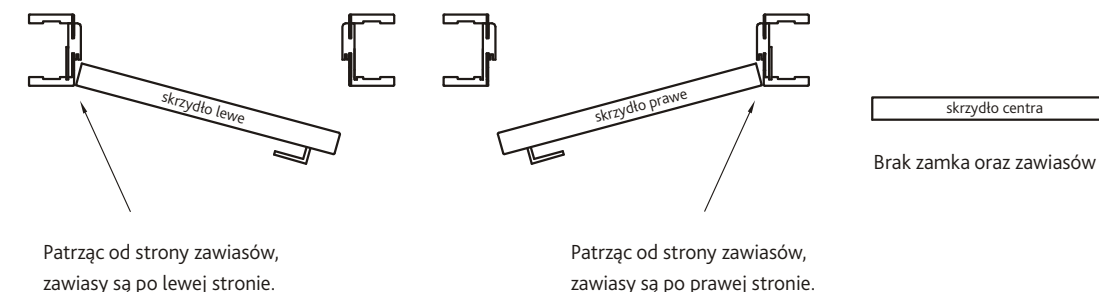

Patrząc od strony zawiasów,
zawiasy są po lewej stronie.

Patrząc od strony zawiasów,
zawiasy są po prawej stronie.

skrzydło centra

Brak zamka oraz zawiasów

SKRZYDŁA BEZPRZYLGOWE PODWÓJNE

Oferujemy skrzydła podwójne: prawe - wówczas prawe skrzydło jest czynnym, a lewe biernym
oraz skrzydła podwójne lewe - wówczas lewe skrzydło jest czynnym, a prawe biernym.

Skrzydło czynne posiada zamek w standardzie.

Natomiast skrzydło bierne posiada blachę zaczepową i "kantrygiel"

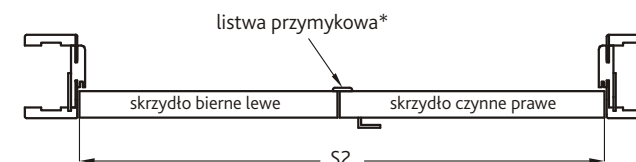

* do drzwi dwuskrzydłowych bezprzylgowych istnieje możliwość dokupienia listwy przymykowej

cena drzwi dwuskrzydłowych = cena skrzydła x 2 + cena ościeżnicy

Symbol wymiaru	wymiary [mm] zgodnie z Polską Normą	
	S2	kombinacja* Sc+Sb
"120"	1291	644 + 444
"130"	1391	744 + 644; 644 + 744
"140"	1491	844 + 644; 744 + 744; 644 + 844
"150"	1591	944 + 644; 844 + 744; 744 + 844; 644 + 944
"160"	1691	1044 + 644; 944 + 744; 844 + 844; 744 + 944; 644 + 1044;
"170"	1791	1044 + 744; 944 + 844; 844 + 944; 744 + 1044
"180"	1891	1044 + 844; 944 + 944; 844 + 1044

kombinacja* - możliwe zestawienia szerokości skrzydeł czynnych (Sc) i biernych (Sb)

WYMIARY SKRZYDEŁ I ROZMIESZCZENIE ZAWIASÓW

SKRZYDŁO PRZYLGOWE ROZWIERNE	SKRZYDŁO BEZPRZYLGOWE ROZWIERNE	SKRZYDŁO BEZPRZYLGOWE PRZESUWNE
<p>* jeśli występuje trzeci zawias</p>	<p>** rozstaw w zamku magnetycznym 85 mm - w zamku na wkładkę bębnową 90 mm - w zamku na klucz zwykły i WC</p>	

SYSTEM PRZESUWNY NAŚCIENNY

System przesuwny to drzwi bezprzylgowe, jedno lub dwuskrzydłowe, w dekorach: dąb bielony ryfla, orzech ciemny ryfla, wiąz, dąb polski 3D, biały mat, jesion, sosna biała

ZAWARTOŚĆ KOMPLETU

- Belka odbojowa, prowadnica z okuciami, listwa dystansowa oraz maskownica. W systemie montowanym na tunelu regulowanym w komplecie znajdują się 2 dodatkowe listwy dystansowe gr. 16 mm. W przypadku systemu z zastosowaniem zamka hakowego w belce odbojowej wyfrezowane jest gniazdo pod zaczep.
- Skrzydło drzwiowe przesuwne o wymiarach: drzwi pojedyncze: "60", "70", "80", "90", "100" drzwi podwójne: "120", "140", "160", "180", "200"

Oferujemy:

NS - system montowany bezpośrednio na ścianę

NT - system montowany z użyciem tunelu regulowanego

Maskownicę i prowadnicę do systemów podwójnych uzyskuje się poprzez połączenie dwóch elementów z systemu pojedynczego.



uchwyty okrągłe



Uwaga: w systemach przesuwnych podwójnych maskownica jest łączona na długości z dwóch elementów.

NS - przekrój pionowy

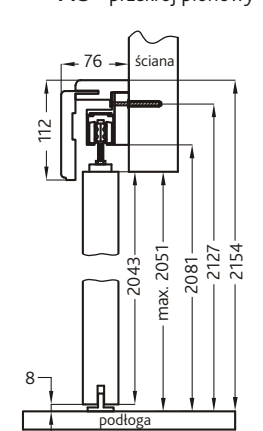

NT - przekrój pionowy

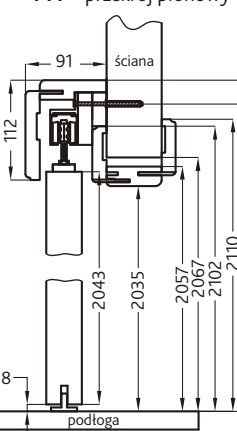

wysokość skrzydła przesuwne - 2043 mm
całkowita wysokość systemów przesuwnych - 2154 mm

NS - przekrój poziomy

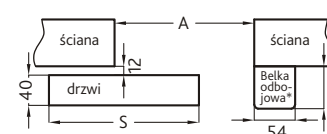

NT - przekrój pionowy

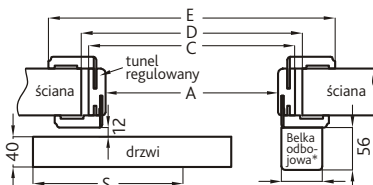

* nie występuje w systemie podwójnym

System przesuwny pojedynczy

symbol	60	70	80	90	100
A	600	700	800	900	1000
C	644	744	844	944	1044
D	664	764	864	964	1064
E	750	850	950	1050	1150
S	644	744	844	944	1044

System przesuwny podwójny

wymiar	maskownica	prowadnica
drzwi [mm]	Mz	Mw
644, 744	1602	1570
844	1902	1870
944	2102	2070
1044	2150	2118
		2000

Ceny systemu przesuwne

	netto	brutto
system przesuwny	242 zł	297,66 zł
system przesuwny podwójny	484 zł	595,32 zł
system przesuwny malowany	314 zł	386,22 zł
system przesuwny podwójny malowany	628 zł	772,44 zł
uchwyt okrągły 1 szt.	30 zł	36,90 zł
uchwyt owalny 1 szt.	45 zł	55,35 zł
Zamek hakowy z dwoma uchwytami okrągłymi lub owalnymi z kluczem	130 zł	159,90 zł

Komplet uchwytów na jedno skrzydło stanowią 2 szt.

System przesuwny podwójny

symbol	120	140	160	180	200
A	1200	1400	1600	1800	2000
C	1244	1444	1644	1844	2044
D	1264	1464	1664	1864	2064
E	1350	1550	1750	1950	2150
S**	644	744	844	944	1044

S** szerokość jednego skrzydła

System przesuwny podwójny

wymiar	maskownica	prowadnica
drzwi [mm]	Mz	Mw
2 x 644	2 x 1519	2 x 1503
2 x 744	2 x 1519	2 x 1503
2 x 844	2 x 1819	2 x 1803
2 x 944	2 x 2019	2 x 2003
2 x 1044	2 x 2063	2 x 2047
		2 x 2000



OPASKI MASKUJĄCE

Zastosowanie: do ościeżnicy prostej lub prostej SOFT

Zawartość kompletu na jedną stronę drzwi:

Opaska pozioma i dwie pionowe, zaczepy plastikowe, kołki oraz spinki zaciskowe. Opaski maskujące pakowane są w karton.

Ceny opasek

model	netto	brutto
STANDARD	41 zł	50,43 zł
SOFT	49 zł	60,27 zł
STYL	49 zł	60,27 zł

Opaska do drzwi dwuskrzydłowych + 30%

ĆWIERĆWAŁKI

Ćwierćwałek służy do maskowania kąтового połączenia ściany i ościeżnicy. Jednostką handlową jest sztuka.

Ceny ćwierćwałków

model	netto	brutto
ćwierćwałek	9 zł	11,07 zł
ćwierćwałek SOFT	9 zł	11,07 zł

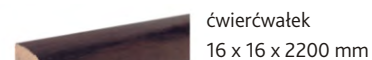

ćwierćwałek
16 x 16 x 2200 mm



ćwierćwałek SOFT
11 x 18 x 2200 mm

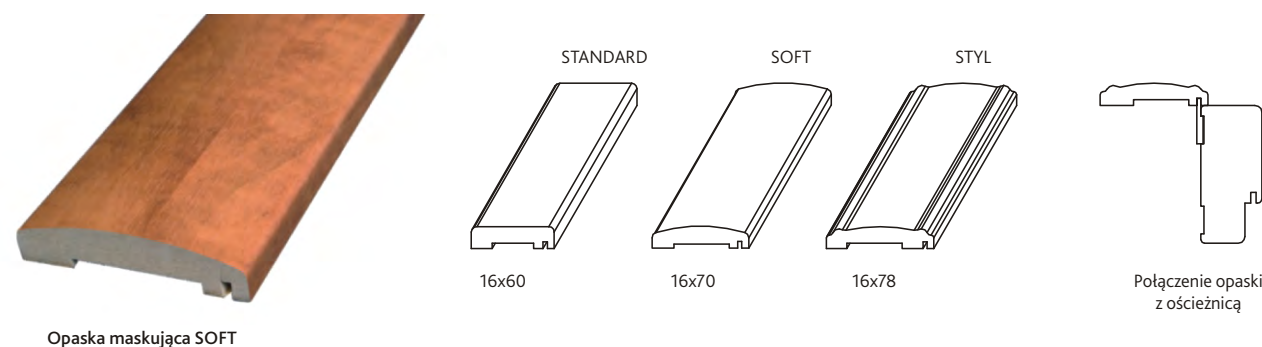

Opaska maskująca SOFT

NASADKI NA ZAWIASY

Nasadki przystosowane do zawiasów o średnicy 13,5 mm

kpl. 2 szt. na 1 zawias

Cena

netto	brutto
7 zł	8,61 zł



złoty



chrom



chrom mat

PODCIĘCIE WENTYLACYJNE

We wszystkich kolekcjach, na życzenie można wykonać podcięcie wentylacyjne (poza drzwiami przesuwnymi).

Ceny podcięcia

netto	brutto
20 zł	24,60 zł



podcięcie wentylacyjne

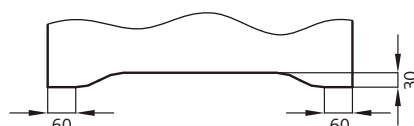

standardowe podcięcie w drzwiach

TULEJE WENTYLACYJNE DO DRZWI RAMOWYCH

Do drzwi ramowych stosujemy tuleje stalowe lub tworzywowe (3 tuleje do drzwi "60", 4 tuleje do drzwi "70", 5 tulei do drzwi "80" - "100").

TULEJE STALOWE

Stal nierdzewna, wymiary zewnętrzne 60 x 60 mm.



Ceny tulei stalowych

model	netto	brutto
PONTO Elito, REGO Elito, REGO, KENTO, CANATO, TALIO, SKATO, VISTO, ULTI, FANTO	33 zł	40,59 zł

Cena za 1 szt.

TULEJE Z TWORZYWA



Ceny tulei z tworzywa

model	netto	brutto
SKATO, VISTO, ULTI, FANTO, REGO, KENTO, CANATO, TALIO	4 zł	4,92 zł

Cena za 1 szt.

KLAMKI

Do drzwi ENIRO Line polecamy klamki firmy VDS **VDS**
ŁADNE KLAMKI

BURGAS

nikiel-satyna/chrom



64,23 zł/netto | 79 zł/brutto

ESENTIA

nikiel-satyna/chrom



36,59 zł/netto | 45 zł/brutto

DALIA

mosiądz antyczny



dostępne również:
nikiel-satyna

31,71 zł/netto | 39 zł/brutto

NESH Q

nikiel-satyna/chrom



dostępne również:
chrom

64,23 zł/netto | 79 zł/brutto

BELIA

nikiel-satyna/chrom



36,59 zł/netto | 45 zł/brutto

FLIP

nikiel-satyna/chrom

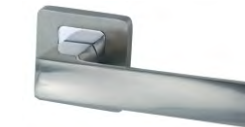

36,59 zł/netto | 45 zł/brutto

CLEO

nikiel-satyna



36,84 zł/netto | 49 zł/brutto

OVALIX Q

stal nierdzewna



56,10 zł/netto | 69 zł/brutto

MAXIMUS Q

stal nierdzewna



56,10 zł/netto | 69 zł/brutto

KLAMKI

DH-02 Versa

klamka bez rozety dolnej	45 zł/netto	55,35 zł/brutto
rozeta dolna pod klucz	12,50 zł/netto	15,38 zł/brutto
rozeta dolna zamknięcie WC	21 zł/netto	25,83 zł/brutto



kolory: 06 - nikiel satynowy 07 - nikiel szczotkowany AB - mosiądz antyczny



DH-03 Vitalis

klamka bez rozety dolnej	42 zł/netto	51,66 zł/brutto
rozeta dolna pod klucz	12,50 zł/netto	15,30 zł/brutto
rozeta dolna zamknięcie WC	21 zł/netto	25,83 zł/brutto



kolory: 06 - nikiel satynowy 07 - nikiel szczotkowany AB - mosiądz antyczny



DH-11 Libra

klamka bez rozety dolnej	52 zł/netto	63,96 zł/brutto
rozeta dolna pod klucz	12,50 zł/netto	15,38 zł/brutto
rozeta dolna zamknięcie WC	21 zł/netto	25,83 zł/brutto



kolory: 06 - nikiel satynowy 07 - nikiel szczotkowany AB - mosiądz antyczny



DH -12 Mensa

klamka bez rozety dolnej	55 zł/netto	67,65 zł/brutto
rozeta dolna pod klucz	12,50 zł/netto	15,38 zł/brutto
rozeta dolna zamknięcie WC	21 zł/netto	25,83 zł/brutto



kolory: 06 - nikiel satynowy 07 - nikiel szczotkowany AB - mosiądz antyczny



Do drzwi ENIRO Line polecamy klamki firmy GAMET



DH-O Oda

klamka bez rozety dolnej	38 zł/netto	46,74 zł/brutto
rozeta dolna pod klucz	10 zł/netto	12,30 zł/brutto
rozeta dolna zamknięcie WC	21 zł/netto	25,83 zł/brutto



kolory: 06 - nikiel satynowy 07 - nikiel szczotkowany AB - mosiądz antyczny



DH-14 Hydra

klamka bez rozety dolnej	49 zł/netto	60,27 zł/brutto
rozeta dolna pod klucz	12,50 zł/netto	15,38 zł/brutto
rozeta dolna zamknięcie WC	21 zł/netto	25,83 zł/brutto



kolory: 06 - nikiel satynowy 07 - nikiel szczotkowany AB - mosiądz antyczny



DH-96A Adular

klamka bez rozety dolnej	26 zł/netto	31,98 zł/brutto
rozeta dolna pod klucz	9 zł/netto	11,07 zł/brutto
rozeta dolna zamek WC	14 zł/netto	17,22 zł/brutto



kolory: 04 - chrom + 07 nikiel szczotkowany 07 - nikiel szczotkowany AB - mosiądz antyczny



DH-91A Carino

klamka bez rozety dolnej	34 zł/netto	41,82 zł/brutto
rozeta dolna pod klucz	14 zł/netto	17,22 zł/brutto
rozeta dolna zamknięcie WC	20 zł/netto	24,60 zł/brutto



kolory: 04 - chrom + 07 nikiel szczotkowany 07 - nikiel szczotkowany AB - mosiądz antyczny



ENIRO *line*

Ceny w katalogu podane są w PLN.

Producent udziela 24-miesięcznej gwarancji na skrzydła drzwiowe i ościeżnice.

Więcej informacji oraz instrukcja montażu dostępne są w karcie gwarancyjnej produktu.

Katalog nie stanowi oferty w rozumieniu prawa i jest publikowany jedynie dla celów informacyjnych.

Powyższe informacje są aktualne w chwili ukazania się niniejszej publikacji.

Prowadząc politykę ciągłego rozwoju zastrzegamy sobie prawo do zmian i ulepszeń produktów przedstawionych w katalogu bez uprzedniego powiadomienia.

Kolorystyka przedstawiona w katalogu może się różnić od rzeczywistej.

Zastrzegamy sobie prawo do błędów w druku.

Aprobata:

Aprobata Techniczna ITB AT-15-6243/2013 (drzwi przylgowe)

Aprobata Techniczna ITB AT-15-7783/2014 (system przesuwny)

Aprobata Techniczna ITB AT-15-8693/2011 (drzwi bezprzylgowe)

