

idealne dopasowanie

Szanowni Państwo,

Classen-Pol S.A. jako jedyny producent w Europie przedstawia Państwu gamę idealnie dopasowanych kolorystycznie drzwi oraz podłóg. Niemal 50 lat doświadczenia zainspirowało nas do stworzenia pięciu unikatowych kolekcji stolarki drzwiowej, których zapowiedź znajdują Państwo w niniejszym katalogu. Zapraszam do lektury.

Prezes Zarządu,
Maciej Górecki



idealne
dopasowanie

spis treści

KOLEKCJA No. 1 / str. 4

KOLEKCJA No. 2 / str. 6

KOLEKCJA No. 3 / str. 8

KOLEKCJA No. 4 / str. 10

KOLEKCJA No. 5 / str. 12

SYSTEM PRZESUWNY / str. 14

OŚCIEŻNICA REGULOWANA BEZPRZYLGOWA / str. 15

ZESTAWIENIA KOLORYSTYCZNE / str. 16-19

WYMIARY / str. 20

KONSTRUKCJA / str. 21

LISTWA PRZYPODŁOGOWA / str. 22

KLAMKI / str. 23

opis ikon



wypełnienie
pełna płyta wiórowa

Konstrukcja składająca się z pełnej płyty wiórowej, umieszczonej pomiędzy ramiakiem z drewna iglastego i sklejką. Tak zbudowane skrzydło drzwiowe gwarantuje nam wysoką stabilność oraz bardzo dobrą dźwiękochłonność.



wypełnienie
płyta wiórowo-otworowa

Konstrukcja składająca się z płyty wiórowo-otworowej umieszczonej pomiędzy ramiakiem z drewna iglastego. Dzięki wewnętrznym otworom konstrukcja jest lekka, zachowując swoje właściwości.



wypełnienie
konstrukcja drewniana

Wypełniona jest pojedynczymi elementami z drewna iglastego, które znajdują się pomiędzy ramiakiem drewnianym. Skrzydła drzwiowe o tej konstrukcji charakteryzują się bardzo wysoką odpornością na wypaczenia, dającą III klasę wytrzymałości.



krawędź
bezprzylgowa

Bardzo estetycznie wykonana krawędź o prostym profilu sprawia, że zewnętrzna powierzchnia drzwi jest idealnie zlicowana z płaszczyzną ościeżnicy.



wykończenie powierzchni
CPL

Laminat o bardzo wysokiej odporności na zarysowanie i ścieranie, składający się z czterech sprasowanych na gorąco warstw, nasączonych specjalnymi klejami, pokryty powierzchniowo trwałym lakierem overlay. Główne zalety to szczególna odporność na zadrapanie i ścieranie, wysokie temperatury i promieniowanie UV, środki chemiczne.



wykończenie powierzchni
AC4

Powierzchnia o wyjątkowo wysokiej odporności na zarysowanie i ścieranie, wysokie temperatury, promieniowanie UV i środki chemiczne, odpowiadająca jakości paneli podłogowych. Struktura drewna, doskonale imituje naturalny wygląd drewna.

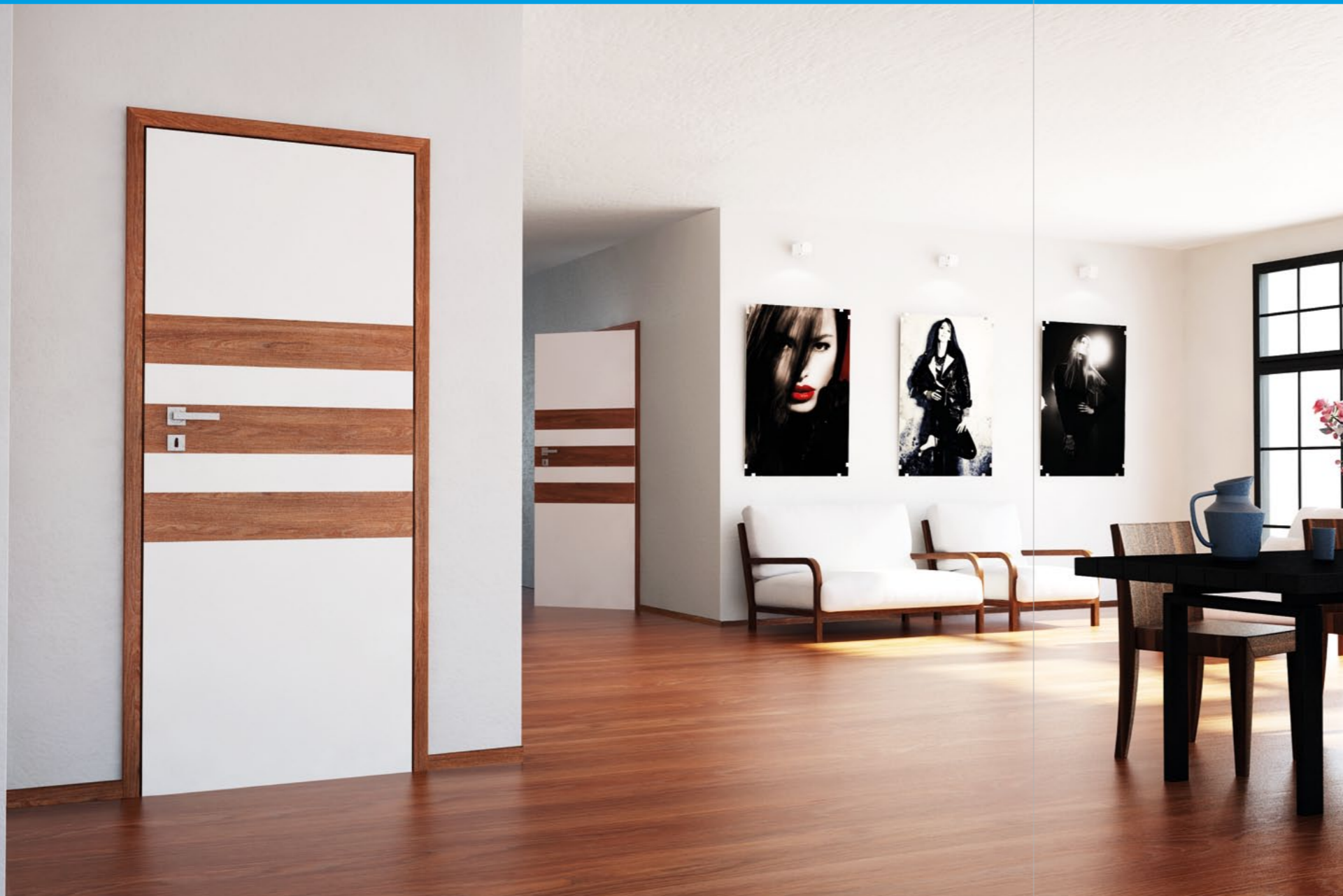

Poziome wstawki dekoracyjne, rozciągające się na całej szerokości drzwi nadają tej kolekcji niepowtarzalnego, oryginalnego charakteru. Ciemne dekory znacząco wyróżniają się na tle śnieżnobiałych skrzydeł drzwiowych, dzięki czemu drzwi mogą stanowić wyjątkowo estetyczny akcent w prostych, ale nowocześnie urządzonych wnętrzach. Nie możesz się zdecydować? Wybierz kolekcję No.1 w różnych wariantach.

Aplikacje drzwiowe dostępne z kolekcji podłóg Discovery, Dynamic w szerokości 160 mm.



MODEL 1.1



MODEL 1.2



MODEL 1.3

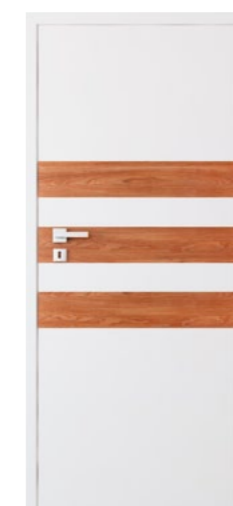

MODEL 1.4

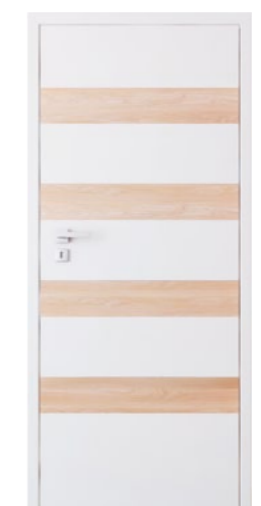

MODEL 1.5



wypełnienie
pełna płyta wiórowa



krawędź
bezprylgowa



wykończenie powierzchni
CPL



Harmonia, doskonałe proporcje i prostota wykonania to cechy charakterystyczne kolekcji, dedykowanej sympatykom prostych, ale nieszablonowych rozwiązań. Śmiało zastosowanie szerokich aplikacji w postaci paneli dekoracyjnych zderza się z białą powierzchnią, dzięki czemu każde wnętrze nabierze niepowtarzalnego charakteru. Kolekcja No.2 zadowoli zwolenników symetrii, a jednocześnie przekona przeciwników monotonii.

Aplikacje drzwiowe dostępne z kolekcji podłóg Dynamic XL.

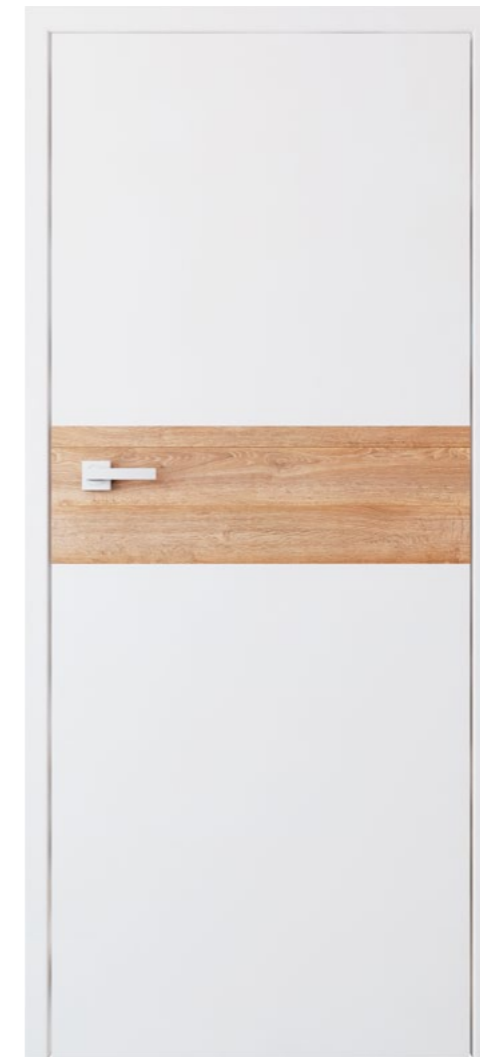

MODEL 2.1



MODEL 2.2



MODEL 2.3



wypełnienie
pełna płyta wiórowa



krawędź
bezprylgowa



wykończenie powierzchni
CPL



MODEL 3.1

Kontrastowa biel połączona z żywymi barwami naturalnego drewna podkreśla oryginalny i zjawiskowy design. Imponujące wstawki w postaci paneli z kolekcji Dynamic zlicowane z powierzchnią skrzydła podnoszą walor estetyczny całego wnętrza. Szukasz czegoś niestandardowego? Wybieraj skrzydła drzwiowe z kolekcji No. 3.

Aplikacje drzwiowe dostępne z kolekcji podłóg Dynamic XL.



wypełnienie
pełna płyta wiórowa



krawędź
bezprylgowa



wykończenie powierzchni
CPL



MODEL 4.1

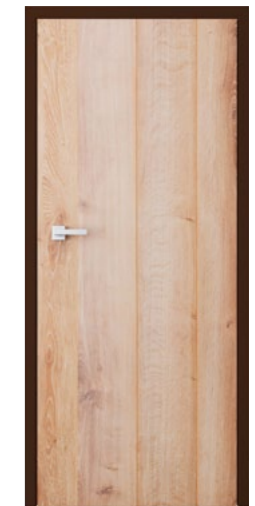

MODEL 4.2

Interesuje Cię wysoka jakość oraz odporność na zarysowania porównywalna do podłogi? Kolekcja No.4 to rozwiązanie, które zaspokoi Twoje potrzeby. Specjalna konstrukcja oraz powierzchnia w jakości AC4 pozwoliły uzyskać bardzo wysoką wytrzymałość. Aplikacja panelowa w pionie lub w poziomie na całej powierzchni skrzydła daje efekt przedłużenia podłogi na ścianie. Takie rozwiązanie dedykujemy zwolennikom prostych form i konsekwentnych rozwiązań.

W modelu 4.1 powierzchnia skrzydła dostępna w kolorystyce podłóg z kolekcji Discovery, Dynamic w szerokości 160mm - ułożenie poziome. Model 4.2 dostępny w dekorach z kolekcji podłóg Dynamic XXL - ułożenie pionowe.



wypełnienie
konstrukcja drewniana



krawędź
bezpłyglowa



wykończenie powierzchni
AC4



Wysokiej jakości kolekcja No.5 to kwintesencja prostoty i oryginalnego designu. Wstawki panelowe stanowią zarówno element ozdobny jak i część konstrukcji, nawiązując jednocześnie swoją strukturą do drewna. Dzięki niestandardowym połączeniom stylów, kolekcja sprostą oczekiwaniom nawet tych najbardziej wymagających.

**Aplikacje drzwiowe dostępne z kolekcji podłóg Discovery, Dynamic w szerokości 160mm - ułożenie poziome.
W modelu 5.2, 5.3 dostępne również aplikacje z kolekcji Dynamic XXL - ułożenie pionowe.**



MODEL 5.1



MODEL 5.2



MODEL 5.3



wypełnienie
plyta wiórowo-otworowa



krawędź
bezpływowa



wykończenie powierzchni
CPL

SYSTEM PRZESUWNY NAŚCIENNY DESIGN



Drzwi przesuwne to swoboda ruchów i łatwość przemieszczania się. Atrakcyjne dekory, lśniąca stal nierdzewna i najwyższy komfort łączą się w imponujące drzwi, które pozwalają w szlachetny sposób zamykać i otwierać pomieszczenia.

System przesuwny naścienny Design

System wykonany jest w całości ze stali nierdzewnej, przeznaczony do zabudowy bezpośrednio na ścianę, dostępny tylko w wersji jednoskrzydłowej.

Opakowanie

Zawiera kompletny system przesuwny z szyną o długości 2100 mm, na której możliwy jest montaż skrzydeł drzwiowych o szerokości 70', 80', 90'.

Szczegóły

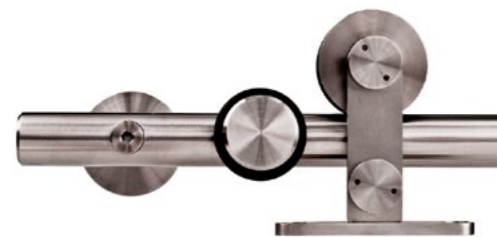

System przesuwny ze stoperem



Pochwyt stalowy srebrny INOX, brąz grafiatto



Reling ze stali nierdzewnej 500mm

OŚCIEŻNICA REGULOWANA BEZPRZYLGOWA



Ościeżnica regulowana bezprzylgowa wykonana jest z płyty wiórowej oraz MDF, okleinowana dekorami drewnopodobnymi lub okleinami jednobarwnymi nawiązującymi do powierzchni skrzydła lub jego aplikacji (tabela str. 19).

Pakowanie:

Kompletna ościeżnica bezprzylgowa składa się z belki górnej oraz bazy i stanowi w całości jedno opakowanie. W komplecie znajdują się dwa zawiasy bezprzylgowe - chowane, uszczelki i zestaw montażowy.

Zakres regulacji:

90-110, 110-130, 135-155, 155-175, 175-195, 195-215, 215-235, 235-255, 255-275, 275-295, 295-315, 315-335, 335-355, 355-375

Szczegóły



Błacha zaczepowa

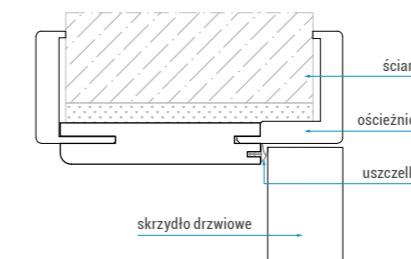

Zawias z możliwością regulacji

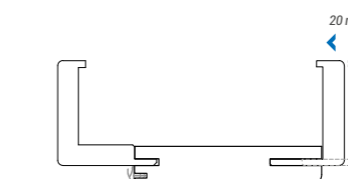
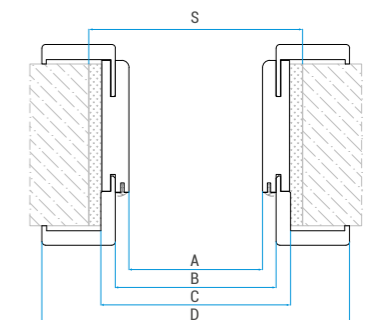
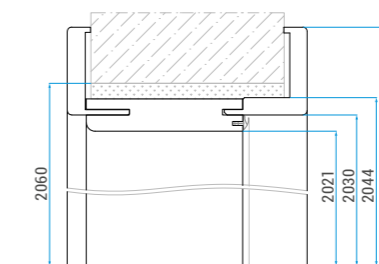

	A	B	C	D	S
70	702	725	749	847	775
80	802	825	849	947	875
90	902	925	949	1047	975

ZESTAWIENIA KOLORYSTYCZNE

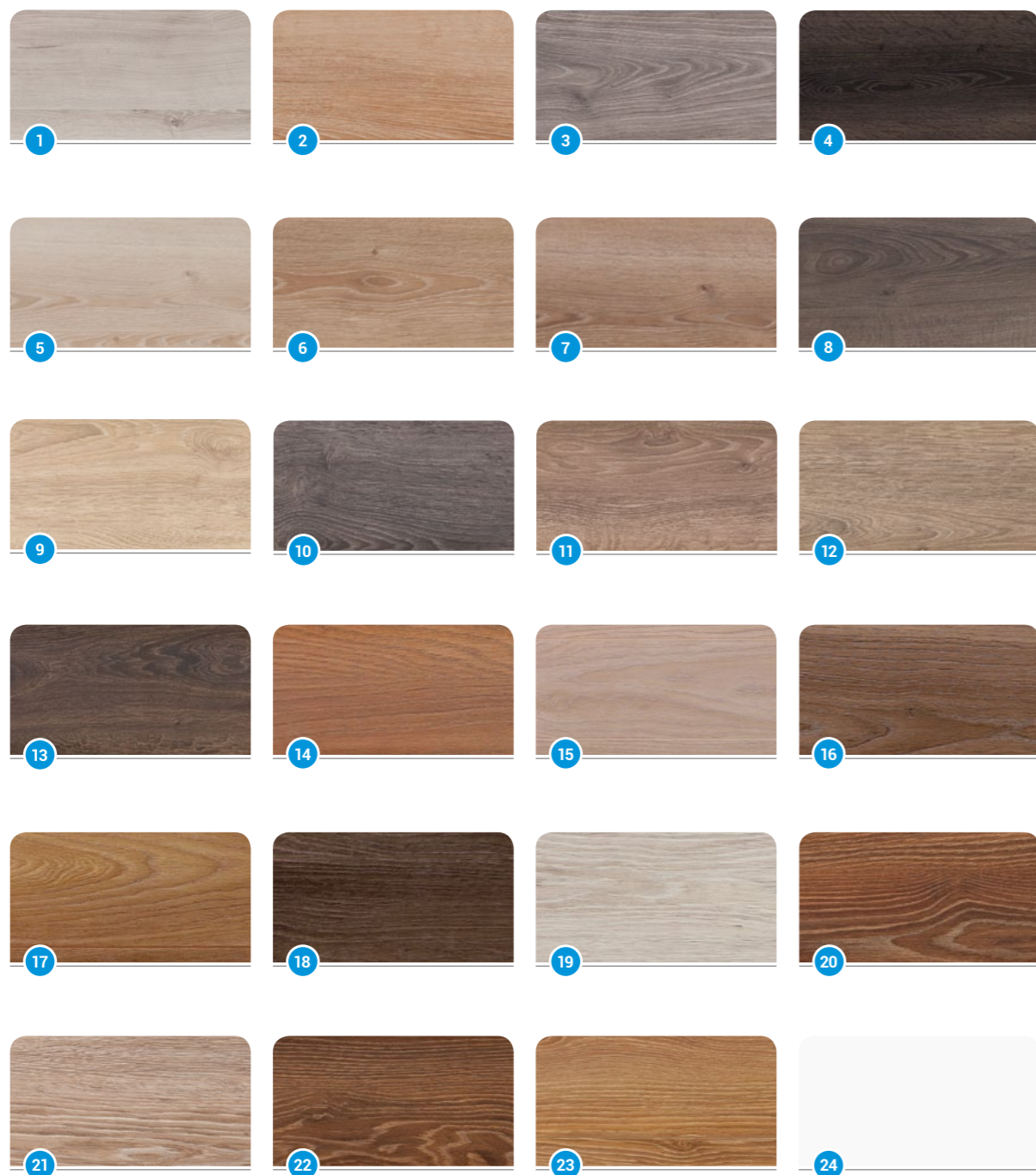

KOLORYSTYKA APLIKACJI SKRZYDŁA

KOLORYSTYKA SKRZYDŁA

Dekor aplikacji	Kolekcja / Model												
	1	2	3	5			1	2	3	4		5	
				5.1	5.2	5.3				4.1	4.2		
1 Dynamic Dąb Denver szary	•			•	•	•					•	•	
2 Dynamic Dąb Denver miodowy	•			•	•	•					•	•	
3 Dynamic Dąb Denver stalowy	•			•	•	•					•		
4 Dynamic Dąb Denver czarny	•			•	•	•					•		
5 Dynamic Dąb Denver jasny	•			•	•	•					•	•	
6 Dynamic Dąb Denver naturalny	•			•	•	•					•	•	
7 Dynamic Dąb Denver brązowy	•			•	•	•					•		
8 Dynamic Dąb Denver antracyt					•	•						•	
9 Dynamic Dąb Cassano Chiaro	•	•	•	•	•	•					•	•	
10 Dynamic Dąb Cassano Nero	•	•	•	•	•	•					•	•	
11 Dynamic Dąb Cassano Latte	•	•	•	•	•	•					•		
12 Dynamic Dąb Cassano Grigio	•	•	•	•	•	•					•	•	
13 Dynamic Dąb Cassano Marone	•	•	•	•	•	•					•		
14 Discovery Dąb Verden brązowy	•			•	•	•					•		
15 Discovery Dąb Verden śnieżny	•			•	•	•					•		
16 Discovery Dąb Verden szary	•			•	•	•					•		
17 Discovery Dąb Verden miodowy	•			•	•	•					•		
18 Discovery Dąb Verden grafitowy	•			•	•	•					•		
19 Discovery Dąb Argenta jasny	•										•		
20 Discovery Dąb Argenta palony	•										•		
21 Discovery Dąb Argenta latte	•										•		
22 Discovery Dąb Argenta czekoladowy	•										•		
23 Discovery Dąb Argenta naturalny	•										•		
24 Białe RAL 9010										•	•	•	•

ZESTAWIENIA KOLORYSTYCZNE



We wszystkich kolekcjach Doors and Floors istnieje możliwość swobodnego łączenia dekorów aplikacji z dekorami przylgi i ościeżnicy.

Przylga skrzydeł drzwiowych wykończona jest obrzeżem ABS o wysokiej odporności mechanicznej. Poniżej przedstawiamy propozycje połączeń kolorystyki aplikacji skrzydła z kolorystyką ościeżnicy oraz przylgi.

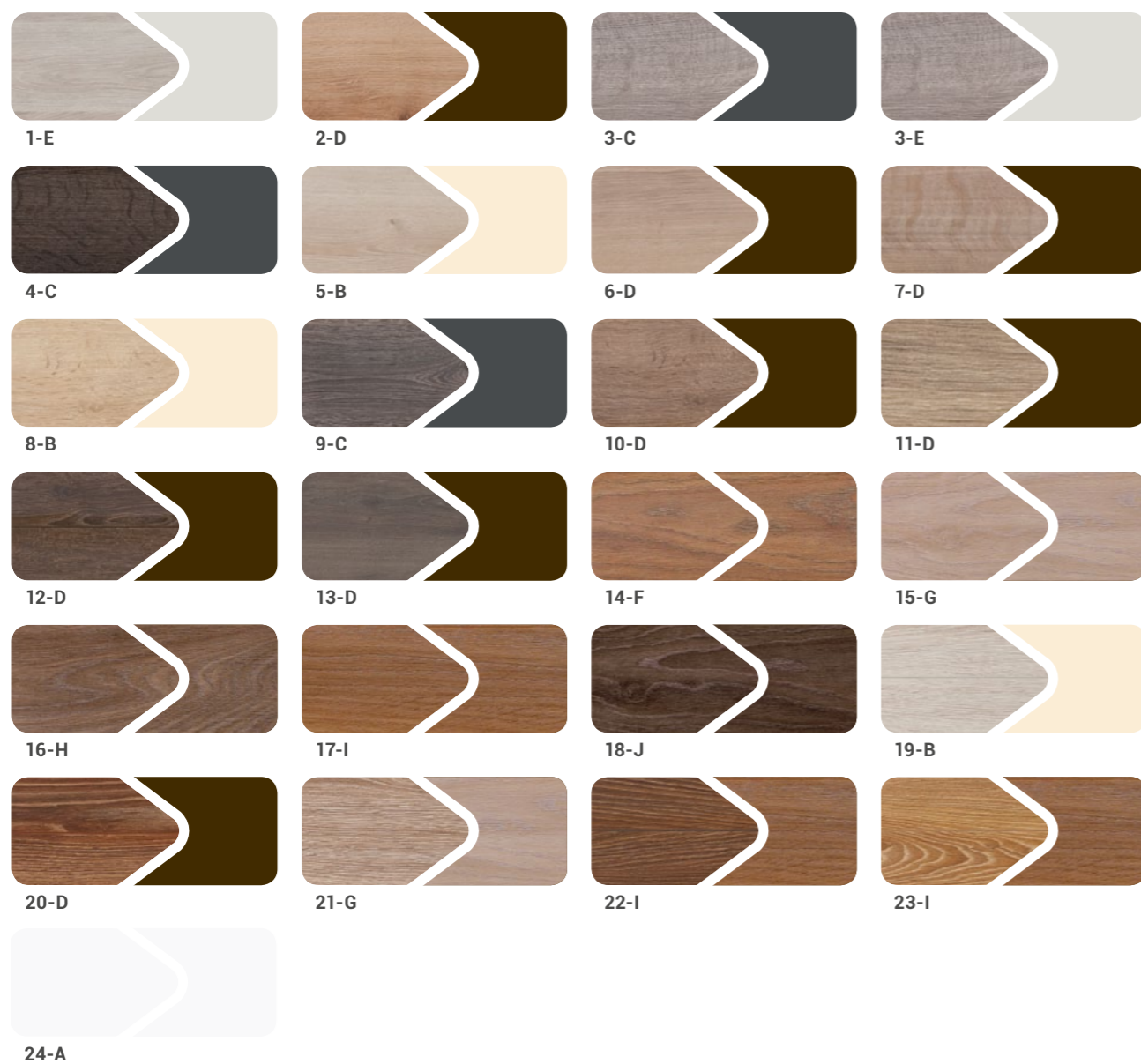

SUGEROWANE POŁĄCZENIA KOLORYSTYKI APLIKACJI Z OŚCIEŻNICĄ / PRZYLGĄ

Dekor aplikacji / skrzydła*	A UNI - biały RAL 9010	B UNI - beż NCS S 1010-Y30R	C UNI - grafit RAL 7015	D UNI - brąz RAL 8014	E UNI - szary RAL 7047	F Dąb Verden brązowy	G Dąb Verden śnieżny	H Dąb Verden szary	I Dąb Verden miodowy	J Dąb Verden grafitowy
1 Dynamic Dąb Denver szary	•				•					
2 Dynamic Dąb Denver miodowy	•			•						
3 Dynamic Dąb Denver stalowy	•		•		•					
4 Dynamic Dąb Denver czarny	•		•							
5 Dynamic Dąb Denver jasny	•	•								
6 Dynamic Dąb Denver naturalny	•			•						
7 Dynamic Dąb Denver brązowy	•			•						
8 Dynamic Dąb Cassano Chiaro	•	•								
9 Dynamic Dąb Cassano Nero	•		•							
10 Dynamic Dąb Cassano Latte	•			•						
11 Dynamic Dąb Cassano Grigio	•			•						
12 Dynamic Dąb Cassano Marone	•			•						
13 Dynamic Dąb Denver antracyt	•			•						
14 Discovery Dąb Verden brązowy	•					•				
15 Discovery Dąb Verden śnieżny	•						•			
16 Discovery Dąb Verden szary	•							•		
17 Discovery Dąb Verden miodowy	•								•	
18 Discovery Dąb Verden grafitowy	•									•
19 Discovery Dąb Argenta jasny		•								
20 Discovery Dąb Argenta palony				•					•	
21 Discovery Dąb Argenta latte		•					•			
22 Discovery Dąb Argenta czekoladowy				•					•	
23 Discovery Dąb Argenta naturalny									•	
24 Biały UNI *	•									

* Kolorystykę ościeżnic można dopasować do aplikacji lub do powierzchni skrzydła

SKRZYDŁA DRZWIOWE: WYMIARY

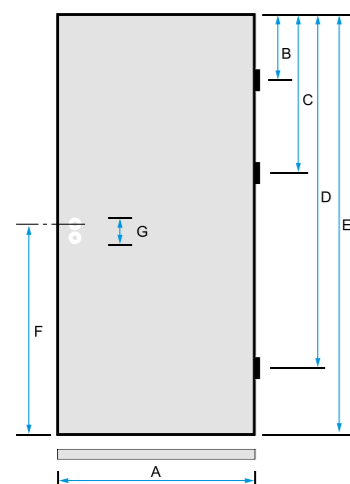

WYMIARY SKRZYDEŁ DRZWIOWYCH [mm]

	A	"70" - "90"	
"70"	718	B	275
"80"	818	C	674
"90"	918	D	1747
		E	2022
		F	1112
		G	75

G = 72mm
(zamek magnetyczny)

WYMIARY SKRZYDEŁ DRZWIOWYCH PRZESUWNYCH [mm]

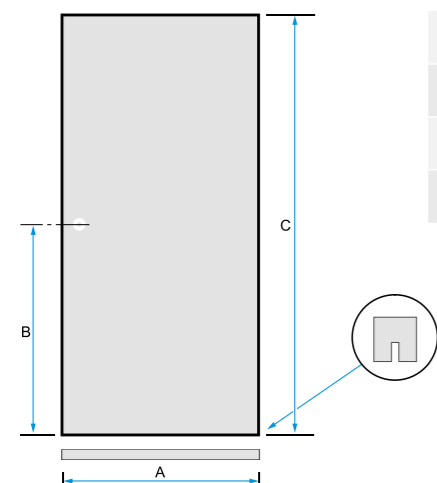

	"70" - "90"
A	744, 844, 944
B	977
C	2035

Drzwi jednoskrzydłowe: kierunek otwierania

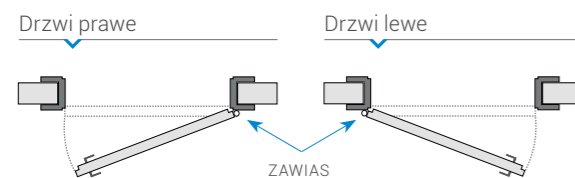

Drzwi przesuwne: kierunek otwierania

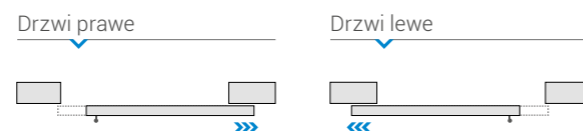

SKRZYDŁA DRZWIOWE: KONSTRUKCJA

Standard wykonania skrzydła:

	1	2	3	4	5
profil przyłgi B - bezprzyłgowe	•	•	•	•	•
ramiak z drewna iglastego + sklejka + płyta wiórowa	•	•	•		•
ramiak z drewna iglastego + konstrukcja drewniana				•	
dwa gniazda pod zawiasy do drzwi bezprzyłgowych	•	•	•	•	•
zamek magnetyczny - oszczędnościowy, klucz, WC, patent	•	•	•	•	•
jednoskrzydłowe - szerokość 70'-90'	•	•	•	•	•
podcięcie wentylacyjne	•	•	•	•	•

Elementy konstrukcji skrzydeł drzwiowych:

WYPEŁNIENIE - PEŁNA PŁYTA WIÓROWA



WYPEŁNIENIE - PŁYTA WIÓROWO-OTWOROWA



WYPEŁNIENIE - KONSTRUKCJA DREWNIANA



Podcięcie wentylacyjne przelotowe:

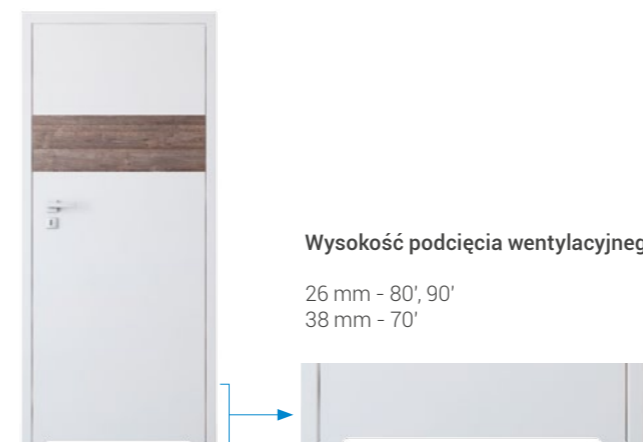

Zamek magnetyczny:



Zamek z automatycznie wysuwającą się zapadką

Zgodnie z obowiązującymi przepisami powierzchnia wentylacyjna w skrzydle drzwiowym nie może być mniejsza niż 0,022 m² dla dopływu powietrza. Wymogi te spełnia podcięcie wentylacyjne.

LISTWA PRZYPODŁOGOWA

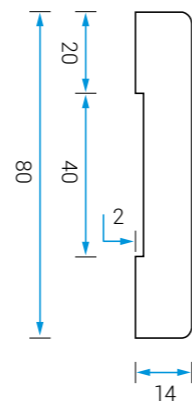

Listwa 14x80x2000 mm

Listwa przypodłogowa jako element wykończenia podłogi nadaje całemu pomieszczeniu szyku i elegancji. Dostępna kolorystyka idealnie nawiązuje do dekorów ościeżnicy oraz podłogi z kolekcji Discovery.

Listwa przypodłogowa wykonana jest z materiału drewnopochodnego MDF, okleinowanego poniższymi dekorami.

Pakowanie

Opakowanie zawiera 3 sztuki listew o długości 2 mb.

Montaż

Klejenie bezpośrednio do ściany.

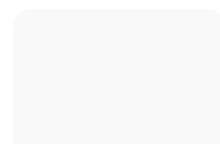

Białe RAL 9010

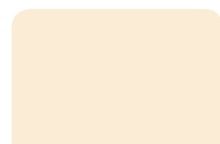

Beż NCS S1010-Y30R



Grafit RAL 7015



Brąz RAL 8014



Szary RAL 7047



Dąb Verden brązowy



Dąb Verden śnieżny



Dąb Verden szary



Dąb Verden miodowy

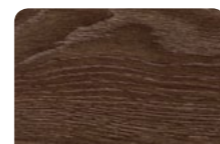

Dąb Verden grafitowy

PROPOZYCJE KLAMEK



Rainbow QR - nikiel



Victoria QR - dąb, wenge



Vigo QR - brąz mat, nikiel



Pombal QR - brąz grafiatto, nikiel



Tre QR - nikiel



Jane QR - nikiel, brąz grafiatto



Palermo QR - nikiel



Net QR - nikiel



Omega QR - nikiel



Qubik QR - nikiel



Logo QR - nikiel, brąz grafiatto



D&F 03.2015/PL

Art. nr 60010666



Niniejszy katalog nie jest ofertą handlową w rozumieniu prawa handlowego. Classen-Pol zastrzega sobie prawo do zmian i ulepszenia produktów prezentowanych w publikacji bez uprzedniego powiadomienia. Informacje zawarte w niniejszym katalogu są aktualne w chwili oddania do druku.

Ze względu na sposób reprodukcji oraz druku, odwzorowanie barw w publikacji może różnić się od produktów będących w sprzedaży.