



# **KATALOG DRZWI**

EDYCJA 2016

**CLASSEN**®

**DRZWI WEWNĄTRZLOKALOWE**

<b>GRUPA MODERN</b>	
Cassano .....	4
Magnetic .....	6
Palma .....	8
Greco .....	10
Ardea .....	12
Traffic .....	14
Town .....	16
Havana .....	18
Lukka .....	20
Tosca .....	22
Asteria NL .....	24
Asteria .....	26
Discovery .....	28
Tetyda .....	30
Century B .....	32
Natura HR .....	34
Andromeda .....	36
Visio .....	38
Demeter .....	40
Linea .....	42
<b>GRUPA ELEGANCE</b>	
Morano .....	44
Kofano .....	46 <b>NOWOŚĆ</b>
Ancona .....	48 <b>NOWOŚĆ</b>
Malaga HR .....	50
Arena .....	52
<b>GRUPA TREND</b>	
Century .....	54
Malaga .....	56
Leda .....	58
Modena 4 .....	60
Artemida R .....	62
Leto .....	64
Impact .....	66
Lima .....	68
Natura .....	70
Antiope .....	72
<b>GRUPA BASIC</b>	
Ksantos .....	74
Chronos .....	76
Classic .....	78
Chronos New .....	80
<b>DRZWI TECHNICZNE I OBIEKTOWE</b>	
Natura HK CPL / HB CPL .....	84
Natura HK HPL / HB HPL .....	86
Guard .....	88
BORD .....	90
BORD W3 .....	92
Przeciwpowozarowe .....	94
Venom .....	96 <b>NOWOŚĆ</b>
Venom Alu .....	98 <b>NOWOŚĆ</b>

**DRZWI AKUSTYCZNE**

Modele akustyczne .....	100 <b>NOWOŚĆ</b>
-------------------------	-------------------

**DRZWI LICOWANE ZE ŚCIANĄ**

System Compact .....	102 <b>NOWOŚĆ</b>
----------------------	-------------------

**DRZWI PRZESUWNE**

System jedno- i dwuskrzydłowy .....	104
System Diva .....	106 <b>NOWOŚĆ</b>
System jednoskrzydłowy DESIGN .....	108
System drzwi chowanych w ścianie .....	109

**ÓSCIEŻNICE DREWNOPOCHODNE**

Regulowana .....	110
Regulowana bezprzylgowa .....	111
Bezprzylgowa Delta .....	112
Bezprzylgowa Delta Twin .....	113
New Arcus .....	114
Arcus .....	115
Standard 2-Pack .....	116
Modern .....	117
Invest .....	118 <b>NOWOŚĆ</b>
CMOK .....	119

**ÓSCIEŻNICE STALOWE**

Regulowana stalowa .....	120
Regulowana stalowa bezprzylgowa .....	121
Stała stalowa .....	122
Stała stalowa bezprzylgowa .....	122

**ÓSCIEŻNICE DEDYKOWANE**

BORD stalowa narożna .....	123
BORD stalowa stała .....	124
BORD MDF .....	125
BORD stalowa stała W3 .....	126
Guard stalowa stała .....	127
Guard stalowa regulowana .....	127
PPOŻ drewniana .....	128
PPOŻ stalowa stała .....	128

**AKCESORIA I WYMIARY**

Listwy wykończeniowe .....	129
Akcesoria dodatkowe .....	130
Wykończenia skrzydeł drzwiowych, technicznych .....	131
Klamki, uchwyty .....	132
Informacje - konstrukcja drzwi .....	136
Szklenie .....	137
Dostawki .....	138
Wymiary .....	139
Dekory Classen .....	140
Dekory HPL - UNI .....	142
Dekory HPL - Drewnopodobne .....	143

CERTYFIKATY



OPIS IKON



**Profil Hard Edge K**  
Szeroko stosowana i estetycznie wykonana krawędź o profilu przylgi K to standardowe wykończenie krawędzi skrzydła drzwiowego. Krawędź o profilu K jest stylowa i ponadczasowa.



**Profil Hard Edge B**  
Estetycznie wykonana, ponadczasowa i praktyczna. Rozwiązanie to podnosi walory użytkowe produktu, gwarantując jakość i trwałość.

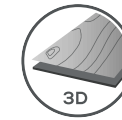

**Classen 3D Look**  
Okleiny z efektem porów synchronicznych. Pory zsynchronizowane z rysunkiem słoów optycznie je uwypuklają. Powstaje efekt trójwymiarowy - 3D. Dekory te idealnie imitują naturalną okleinę jaką jest fornir.



**Classen CPL**  
Laminat o bardzo wysokiej odporności na zarysowanie i ścieranie, składający się z czterech sprasowanych na gorąco warstw, nasączonych specjalnymi klejami, pokryty powierzchniowo trwałym lakierem overlay. Główne zalety to szczególnie odporność na zadrapanie i ścieranie, wysokie temperatury i promieniowanie UV, środki chemiczne.



**Classen HPL**  
Laminat dekoracyjny o grubości 0,8mm na bazie żywicy termoutwardzalnych. Zbudowany z kilku warstw, składających się z melaminowych papierów dekoracyjnych oraz z jednego lub więcej impregnowanego żywicą papieru wzmacniającego. Dodatkowe specjalne powłoki wykończeniowe oraz parametry technologiczne decydują o jakości laminatu i zakresie jego zastosowań. Laminaty o takiej budowie charakteryzują się bardzo wysoką odpornością na działanie czynników chemicznych jak i mechaniczne uszkodzenia.



**Płyta wiórowo - otworowa**  
Konstrukcja składająca się z drewnopochodnej płyty wiórowo - otworowej umieszczonej pomiędzy ramiakiem z drewna iglastego. Tak zbudowane skrzydło drzwiowe gwarantuje nam wysoką stabilność oraz podwyższoną dźwiękochłonność.



**Płyta HLT - wiórowa, akustyczna**  
Konstrukcja składająca się z pełnej płyty wiórowej o podwyższonych parametrach akustycznych, umieszczonej pomiędzy ramiakiem z drewna iglastego i sklejką.

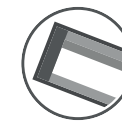

**Classen Hard**  
Ramiak wzmocniony, zbudowany z dwóch elementów konstrukcyjnych: ramiaka z drewna iglastego oraz płyty drewnopochodnej, wypełnienie stanowi wysokospecjalistyczna tektura. To rozwiązanie gwarantuje zwiększoną sztywność skrzydła drzwiowego i odporność na wypaczenie.



**Antywłamaniowość**  
Drzwi wewnętrzne wejściowe spełniające wymagania II klasy antywłamaniowej, zapewniające większe bezpieczeństwo dla Twojego mieszkania.



**Drzwi przeciwpożarowe EI30, EI60**  
Drzwi przeciwpożarowe przeznaczone do stosowania, jako drzwi wewnętrzne wejściowe w budownictwie mieszkaniowym, użyteczności publicznej oraz zamieszkania zbiorowego. Grubość skrzydła drzwiowego 50 mm (dla EI 30) 60 mm (dla EI 60).



**Profil Hard Edge R**  
Estetycznie zaoblona krawędź o promieniu 5 mm. Praktyczne rozwiązanie gwarantuje większe bezpieczeństwo np. naszym dzieci, jak i łatwiejszą pielęgnację.



**Classen Primo**  
Podstawowa grupa oklein drewnopodobnych, impregnowana, charakteryzująca się wymaganą odpornością na ścieranie.



**Płyta HDF lakierowana**  
Produkt drewnopochodny, charakteryzujący się wysoką gęstością, pokryty jednostronnie specjalistycznym lakierem ekologicznym.

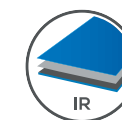

**Classen Iridium**  
Laminat o wysokiej odporności na zarysowanie i ścieranie, sprasowany na gorąco z kilku warstw, nasączonych specjalnymi klejami, pokryty powierzchniowo trwałym lakierem overlay. Główne zalety to szczególnie odporność na zadrapanie i ścieranie, promieniowanie UV, środki chemiczne oraz walory estetyczne uzyskane dzięki możliwości zastosowania struktury drewna.



**Classen LAK**  
Gładka powierzchnia HDF pokryta lakierem ekologicznym utwardzonym promieniami UV lub lakierem poliuretanowym. Standardowy kolor biały Lak stanowi odpowiednik RAL 9016.



**Płyta wiórowa**  
Konstrukcja składająca się z pełnej płyty wiórowej, umieszczonej pomiędzy ramiakiem z drewna iglastego i sklejką. Tak zbudowane skrzydło drzwiowe gwarantuje nam wysoką stabilność oraz bardzo dobrą dźwiękochłonność.



**Konstrukcja ramowa**  
Składa się z pojedynczych elementów wykonanych w całości z materiału drewnopochodnego MDF, okleinowanego dekorami Classen, połączonych ze sobą za pomocą solidnych kołków montażowych.



**Plaster miodu**  
Wysokospecjalistyczna tektura o strukturze i budowie zbliżonej do plastra miodu, służąca jako standardowe wypełnienie stabilizujące pomiędzy konstrukcją / ramiakiem skrzydła drzwiowego.



**Izolacja akustyczna**  
Drzwi o zwiększonej izolacyjności akustycznej. Gwarantują pełny komfort i swobodę działania.





KOLORYSTYKA

3D Look	IR	Iridium	CPL
3D - dąb olejowany	IR - jesion śnieżny ryflowany	CPL - akacja	CPL - orzech włoski struktura
3D - dąb palony		CPL - jesion mocca ryflowany	
3D - jesion biały			

OPCJE ZA DOPLATĄ

WENTYLACJA

- podcięcie wentylacyjne: **20,00** / 24,60 zł
- tuleje wentylacyjne 3D: **18,00** / 22,14 zł
- tuleje wentylacyjne - PVC z nadrukiem drewnopodobnym CPL: **38,00** / 46,74 zł

KONSTRUKCJA

- skrzydło drzwiowe 100': + 20%
- skrzydło bezprzylgowe (B): **50,00** / 61,50 zł

OŚCIEŻNICE

HARD EDGE K:

- ościeżnice drewnopochodne i stalowe do drzwi przylgowych

HARD EDGE B:

- ościeżnica regulowana bezprzylgowa
- ościeżnica regulowana Delta

# CASSANO

skrzydło drzwiowe ramowe przylgowe / bezprzylgowe B



model 1      model 2      model 3      model 4      model 5      model 6

STANDARD WYKONANIA

- elementy ramowe o konstrukcji drewnianej, wypełnione płytą komórkową, obłożone płytami HDF
- wykończenie: Classen CPL, Classen Iridium, Classen 3D Look
- szyba mleczna hartowana lub płyta o grubości 17mm
- profil krawędzi K
- 3 zawiasy srebrne wkręcane
- zamek na klucz, zamek pod wkładkę patentową, zamek łazienkowy, zamek oszczędnościowy
- jednoskrzydłowe: 60'-100'

- dwuskrzydłowe: 120'-200'
- drzwi przesuwne 1 i 2 skrzydłowe

**konstrukcja skrzydła bezprzylgowego B (ościeżnica Delta):**

- profil krawędzi Hard Edge B
- dwa gniazda pod zawiasy chowane 3D do drzwi bezprzylgowych
- zamek magnetyczny: oszczędnościowy, na klucz, łazienkowy, pod wkładkę patentową
- jednoskrzydłowe: 60'-100'

SZKLENIE



Szko bezpieczne, hartowane, mleczne.

SZCZEGÓŁY



podcięcie wentylacyjne



przekrój skrzydła

DRZWI BEZPRZYLGOWE B



Zamek magnetyczny      Zawias 3D      Blacha zaczepowa z regulacją

	3D	IR, CPL
modele 1-5	399,00 / 490,77	437,00 / 537,51
model 6	449,00 / 552,27	487,00 / 599,01

netto / brutto zł







KOLORYSTYKA

Primo



PR - akacja ST

3D Look



3D - orzech rosso



3D - dąb olejowany

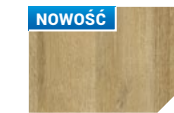

3D - dąb riviera

NOWOŚĆ



3D - orzech kolumbia jasny



3D - dąb palony



3D - jesion biały

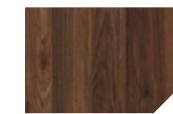

3D - orzech kolumbia ciemny

Iridium



IR - biały mat

NOWOŚĆ



IR - jesion śnieżny ryflowany



IR - jesion grafitowy ryflowany

OPCJE ZA DOPŁATĄ

WENTYLACJA

- podcięcie wentylacyjne: 20,00 / 24,60 zł

KONSTRUKCJA

- skrzydło drzwiowe 100': + 20%

OŚCIEŻNICE

- ościeżnice drewnopochodne i stalowe do drzwi przylgowych

# MAGNETIC

skrzydło drzwiowe ramowe



model 1

model 2

model 3

model 4

model 5

model 6

model 7

model 8

STANDARD WYKONANIA

- elementy ramowe z płyty MDF
- wykończenie: Classen Primo, Classen Iridium, Classen 3D Look
- szyba satynowana lub płytina HDF w kolorze skrzydła, gr. 4 mm
- profil krawędzi K
- 3 zawiasy srebrne wkręcane
- zamek na klucz, zamek pod wkładkę patentową, zamek łazienkowy, zamek oszczędnościowy

- jednoskrzydłowe: 60'-100'
- dwuskrzydłowe: 120'-200'
- drzwi przesuwne 1 i 2 skrzydłowe

SZKLENIE

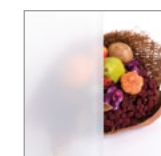

Szkoło satynowane

SZCZEGÓŁY



podcięcie wentylacyjne

	PR, 3D	IR
modele 1-8	424,00 / 521,52	454,00 / 558,42
	netto / brutto zł	

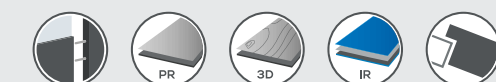



KOLORYSTYKA

Primo



PR - akacja ST

3D Look



3D - orzech rosso



3D - dąb olejowany



3D - dąb riviera

NOWOŚĆ



3D - orzech kolumbia jasny



3D - dąb palony



3D - jesion biały

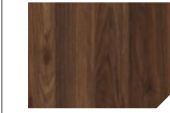

3D - orzech kolumbia ciemny

Iridium



IR - biały mat



IR - jesion śnieżny ryflowany



IR - jesion grafitowy ryflowany

OPCJE ZA DOPŁATĄ

WENTYLACJA

- podcięcie wentylacyjne: 20,00 / 24,60 zł

KONSTRUKCJA

- skrzydło drzwiowe 100': + 20%

OŚCIEŻNICE

- ościeżnice drewnopochodne i stalowe do drzwi przylgowych

# PALMA

skrzydło drzwiowe ramowe



model 1

model 2

model 3

model 4

model 5

model 6

STANDARD WYKONANIA

- elementy ramowe z płyty MDF
- wykończenie: Classen Primo, Classen Iridium, Classen 3D Look
- szyba satynowana lub płytina HDF w kolorze skrzydła, gr. 4 mm
- profil krawędzi K
- 3 zawiasy srebrne wkręcane
- zamek na klucz, zamek pod wkładkę patentową, zamek łazienkowy, zamek oszczędnościowy

- jednoskrzydłowe: 60'-100'
- dwuskrzydłowe: 120'-200'
- drzwi przesuwne 1 i 2 skrzydłowe

SZKLENIE

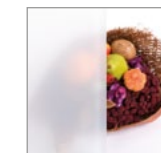

Szkoło satynowane

SZCZEGÓŁY



podcięcie wentylacyjne

	PR, 3D	IR
modele 1, 5	419,00 / 515,37	449,00 / 552,27
modele 2-4, 6	449,00 / 552,27	479,00 / 589,17

netto / brutto zł

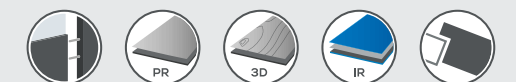





KOLORYSTYKA

Primo



PR - akacja ST

3D Look



3D - orzech rosso



3D - dąb olejowany



3D - dąb riviera

Iridium



IR - biały mat



IR - jesień śnieżny ryflowany



3D - orzech kolumbia jasny



3D - dąb palony



3D - jesień biały

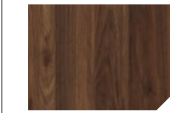

3D - orzech kolumbia ciemny



IR - jesień grafitowy ryflowany

OPCJE ZA DOPŁATĄ

WENTYLACJA

- podcięcie wentylacyjne: 20,00 / 24,60 zł

KONSTRUKCJA

- skrzydło drzwiowe 100': + 20%

OŚCIEŻNICE

- ościeżnice drewnopochodne i stalowe do drzwi przylgowych

GRECO

skrzydło drzwiowe ramowe



model 1

model 2

model 3

model 4

model 5

model 6

model 7

model 8

model 9

STANDARD WYKONANIA

- elementy ramowe z płyty MDF
- wykończenie: Classen Primo, Classen Iridium, Classen 3D Look
- szyba satynowana lub płytina HDF w kolorze skrzydła, gr. 4 mm
- profil krawędzi K
- 3 zawiasy srebrne wkręcane
- zamek na klucz, zamek pod wkładkę patentową, zamek łazienkowy, zamek oszczędnościowy

- jednoskrzydłowe: 60'-100'
- dwuskrzydłowe: 120'-200'
- drzwi przesuwne 1 i 2 skrzydłowe

SZKLENIE

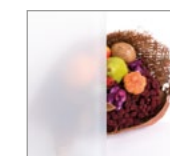

Szkoło satynowane

SZCZEGÓŁY



podcięcie wentylacyjne

	PR, 3D	IR
modele 1-9	419,00 / 515,37	449,00 / 552,27
	netto / brutto zł	

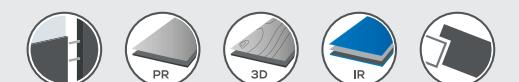





## KOLORYSTYKA

Primo



PR - akacja ST

3D Look



3D - dąb riviera



3D - dąb olejowany



3D - dąb palony



3D - orzech kolumbia jasny



3D - orzech kolumbia ciemny



3D - jesion biały

Iridium



IR - biały mat



IR - jesion śnieżny ryflowany



IR - jesion grafitowy ryflowany



IR - wenge

## OPCJE ZA DOPŁATĄ

## WENTYLACJA

- podcięcie wentylacyjne: 20,00 / 24,60 zł

## KONSTRUKCJA

- skrzydło drzwiowe 100': + 20%

## OŚCIEŻNICE

- ościeżnice drewnopochodne i stalowe do drzwi przylgowych

## ARDEA

## skrzydło drzwiowe ramowe



model 1

model 2

model 3

model 4

model 5

## STANDARD WYKONANIA

- elementy ramowe z płyty MDF
- wykończenie: Classen Primo, Classen Iridium, Classen 3D Look
- szyba satynowana lub płytina HDF w kolorze skrzydła, gr. 4 mm
- profil krawędzi K
- 3 zawiasy srebrne wkręcane
- zamek na klucz, zamek pod wkładkę patentową, zamek łazienkowy, zamek oszczędnościowy

- jednoskrzydłowe: 60'-100'
- dwuskrzydłowe: 120'-200'
- drzwi przesuwne 1 i 2 skrzydłowe

## SZKLENIE

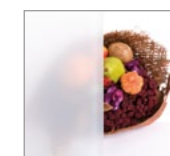

Szkło satynowane

## SZCZEGÓŁY



podcięcie wentylacyjne

	PR, 3D	IR
modele 1-5	385,00 / 473,55	435,00 / 535,05
	netto / brutto zł	

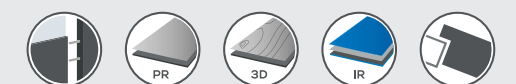



## KOLORYSTYKA

## Primo



PR - akacja ST

## 3D Look



3D - dąb riviera



3D - dąb san remo



3D - dąb palony



3D - dąb sonoma



3D - dąb olejowany



3D - jesion biały

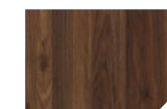

3D - orzech kolumbia ciemny



3D - orzech kolumbia jasny

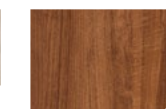

3D - orzech rosso

## Iridium

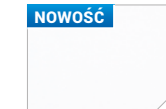

IR - biały mat



IR - jesion śnieżny ryflowany



IR - jesion grafitowy ryflowany



IR - wenge

## OPCJE ZA DOPŁATĄ

## WENTYLACJA

- podcięcie wentylacyjne: 20,00 / 24,60 zł

## KONSTRUKCJA

- skrzydło drzwiowe 100': + 20%

## OŚCIEŻNICE

- ościeżnice drewnopochodne i stalowe do drzwi przylgowych

## TRAFFIC

## skrzydło drzwiowe ramowe



model 1

model 2

model 3

model 4

model 5

model 6

model 7

model 8

## STANDARD WYKONANIA

- elementy ramowe z płyty MDF
- wykończenie: Classen Primo, Classen Iridium, Classen 3D Look
- szyba satynowana lub płytina HDF w kolorze skrzydła, gr. 4 mm
- profil krawędzi K
- 3 zawiasy srebrne wkręcane
- zamek na klucz, zamek pod wkładkę patentową, zamek łazienkowy, zamek oszczędnościowy

- jednoskrzydłowe: 60'-100'
- dwuskrzydłowe: 120'-200'
- drzwi przesuwne 1 i 2 skrzydłowe

## SZKLENIE

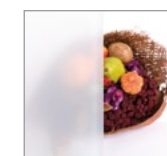

Szkło satynowane

## SZCZEGÓŁY



podcięcie wentylacyjne

	PR, 3D	IR
modele 1-8	455,00 / 559,65	485,00 / 596,55
	netto / brutto zł	

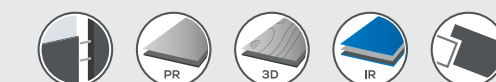





KOLORYSTYKA

Primo



PR - akacja ST

3D Look



3D - dąb rivierra



3D - dąb san remo



3D - dąb palony



3D - dąb sonoma



3D - dąb olejowany



3D - jesion biały



3D - orzech kolumbia ciemny



3D - orzech kolumbia jasny



3D - orzech rosso

Iridium



IR - biały mat



IR - jesion śnieżny ryflowany



IR - jesion grafitowy ryflowany



IR - wenge

OPCJE ZA DOPŁATĄ

WENTYLACJA

- podcięcie wentylacyjne: 20,00 / 24,60 zł

KONSTRUKCJA

- skrzydło drzwiowe 100': + 20%

OŚCIEŻNICE

- ościeżnice drewnopochodne i stalowe do drzwi przylgowych

# TOWN

skrzydło drzwiowe ramowe



model 1

model 2

model 3

model 4

model 5

STANDARD WYKONANIA

- elementy ramowe z płyty MDF
- wykończenie: Classen Primo, Classen Iridium, Classen 3D Look
- szyba satynowana lub płytina HDF w kolorze skrzydła, gr. 4 mm
- profil krawędzi K
- 3 zawiasy srebrne wkręcane
- zamek na klucz, zamek pod wkładkę patentową, zamek łazienkowy, zamek oszczędnościowy

- jednoskrzydłowe: 60'-100'
- dwuskrzydłowe: 120'-200'
- drzwi przesuwne 1 i 2 skrzydłowe

SZKLENIE



Szkoło satynowane

SZCZEGÓŁY



podcięcie wentylacyjne

	PR, 3D	IR
modele 1-5	389,00 / 478,47	429,00 / 527,67

netto / brutto zł

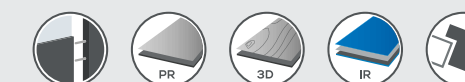



KOLORYSTYKA

Primo



PR - akacja ST

3D Look



3D - dąb riviera



3D - dąb san remo



3D - dąb palony



3D - dąb sonoma



3D - dąb olejowany



3D - jesion biały

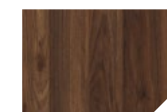

3D - orzech kolumbia ciemny



3D - orzech kolumbia jasny



3D - orzech rosso

Iridium



IR - biały mat



IR - jesion śnieżny ryflowany



IR - jesion grafitowy ryflowany



IR - wenge

OPCJE ZA DOPŁATĄ

WENTYLACJA

- podcięcie wentylacyjne: 20,00 / 24,60 zł

KONSTRUKCJA

- skrzydło drzwiowe 100': + 20%

OŚCIEŻNICE

- ościeżnice drewnopochodne i stalowe do drzwi przylgowych

# HAVANA

skrzydło drzwiowe ramowe



model 1

model 2

model 3

model 4

model 5

model 6

model 7

STANDARD WYKONANIA

- elementy ramowe z płyty MDF
- wykończenie: Classen Primo, Classen Iridium, Classen 3D Look
- szyba satynowana lub płytina HDF w kolorze skrzydła, gr. 4 mm
- profil krawędzi K
- 3 zawiasy srebrne wkręcane
- zamek na klucz, zamek pod wkładkę patentową, zamek łazienkowy, zamek oszczędnościowy

- jednoskrzydłowe: 60'-100'
- dwuskrzydłowe: 120'-200'
- drzwi przesuwne 1 i 2 skrzydłowe

SZKLENIE

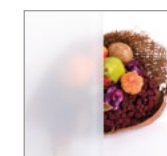

Szkoło satynowane

SZCZEGÓŁY



podcięcie wentylacyjne

	PR, 3D	IR
modele 1-7	409,00 / 503,07	449,00 / 552,27

netto / brutto zł





e al sapien. Sed ac augue eu viverra  
 ue wisi arcu, nunc consectetur mollis.  
 m at nulla fermentum aliquam, wisi at  
 eada congue. Donec dolor eu sapien.  
 tortor. Quisque tortor. Nullam dapibus  
 arcu. Mauris vel blandit vel, magna.  
 meque nibh laeas, ullamcor  
 aocut rhoncus ut, gr  
 t trypis egetas. Mauris nunc ac augue  
 uidit risus nulla in nonummy id.  
 labor sit ante  
 Phas  
 os. Pha  
 et enim.  
 leas. Nunc mollis, metus. Curabitur  
 et commodo, odio ut ante. Pellentesque  
 Vivamus consetetur adipiscing non.  
 gna. Curabitur arcu vitae massa a odio  
 his vel, adipiscing elit. Nullam  
 in quam, lobortis metus. Nunc  
 uctor varius. Cras lorem eget leo sapien.  
 udimentum eget, bibendum mauris sed  
 , nascetur ridiculus mus. Fusce congue.  
 ise diam. Suspendisse nulla bibendum vel.  
 Namque, enim ac imperdiet sapien.



# LUKKA

## skrzydło drzwiowe ramowe



model 1

model 2

model 3

model 4

model 5

### STANDARD WYKONANIA

- elementy ramowe z płyty MDF
- wykończenie: Classen Primo, Classen Iridium, Classen 3D Look
- szyba satynowana lub płytina HDF w kolorze skrzydła, gr. 4 mm
- profil krawędzi K
- 3 zawiasy srebrne wkręcane
- zamek na klucz, zamek pod wkładkę patentową, zamek łazienkowy, zamek oszczędnościowy

- jednoskrzydłowe: 60'-100'
- dwuskrzydłowe: 120'-200'
- drzwi przesuwne 1 i 2 skrzydłowe

### KOLORYSTYKA

#### Primo



PR - akacja ST

#### 3D Look



3D - dąb riviera



3D - jesion biały



3D - dąb olejowany

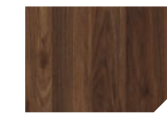

3D - orzech kolumbia ciemny



3D - orzech kolumbia jasny



3D - dąb palony

#### Iridium



IR - biały mat



IR - jesion śnieżny ryflowany



IR - jesion grafitowy ryflowany



IR - wenge

### OPCJE ZA DOPŁATĄ

#### WENTYLACJA

- podcięcie wentylacyjne: 20,00 / 24,60 zł

#### KONSTRUKCJA

- skrzydło drzwiowe 100': + 20%

### OŚCIEŻNICE

- ościeżnice drewnopochodne i stalowe do drzwi przylgowych

### SZKLENIE

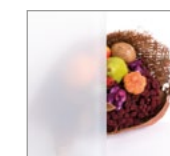

Szkło satynowane

### SZCZEGÓŁY



podcięcie wentylacyjne

	PR, 3D	IR
modele 1-5	379,00 / 466,17	429,00 / 527,67
	netto / brutto zł	

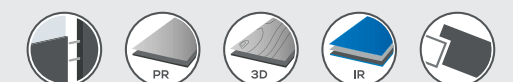



## KOLORYSTYKA

## Primo



PR - akacja ST

## 3D Look



3D - dąb riviera



3D - dąb san remo



3D - dąb palony



3D - orzech kolumbia jasny



3D - dąb olejowany



3D - jesion biały



3D - orzech kolumbia ciemny



3D - dąb sonoma



3D - orzech rosso

## Iridium

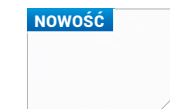

IR - biały mat



IR - jesion śnieżny ryflowany



IR - jesion grafitowy ryflowany

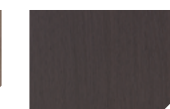

IR - wenge

## OPCJE ZA DOPŁATĄ

## WENTYLACJA

- podcięcie wentylacyjne: 20,00 / 24,60 zł

## KONSTRUKCJA

- skrzydło drzwiowe 100': + 20%

## OŚCIEŻNICE

- ościeżnice drewnopochodne i stalowe do drzwi przylgowych

## TOSCA

## skrzydło drzwiowe ramowe



model 1

model 2

model 3

model 4

model 5

model 6

model 7

model 8

## STANDARD WYKONANIA

- elementy ramowe z płyty MDF
- wykończenie: Classen Primo, Classen Iridium, Classen 3D Look
- szyba satynowana lub płytina HDF w kolorze skrzydła, gr. 4 mm
- profil krawędzi K
- 3 zawiasy srebrne wkręcane
- zamek na klucz, zamek pod wkładkę patentową, zamek łazienkowy, zamek oszczędnościowy

- jednoskrzydłowe: 60'-100'
- dwuskrzydłowe: 120'-200'
- drzwi przesuwne 1 i 2 skrzydłowe

## SZKLENIE

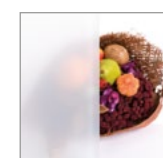

Szkło satynowane

## SZCZEGÓŁY



podcięcie wentylacyjne

	PR, 3D	IR
modele 1-4, 6-8	399,00 / 490,77	439,00 / 539,97
model 5	439,00 / 539,97	489,00 / 601,47

netto / brutto zł







# ASTERIA NL

NOWA LINIA

przylgowe / bezprzylgowe B

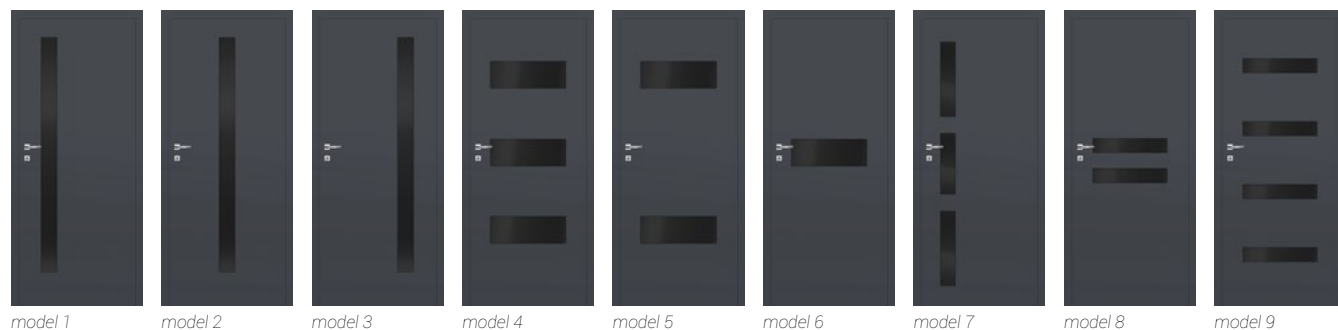

## STANDARD WYKONANIA

- skrzydło drzwiowe okleinowane
- konstrukcja: wypełnienie stabilizujące - płyta komórkowa, ramiak z drewna iglastego
- wykończenie: Classen Iridium, Classen CPL
- profil krawędzi: Asteria NL (Hard Edge K)
- trzy srebrne zawiasy czopowe wkręcane
- zamek na klucz, łazienkowy, pod wkładkę patentową, zamek oszczędnościowy
- szyba malowana, nieprzeźroczysta Colorimo, grafit
- jednoskrzydłowe 70'-100'

- dwuskrzydłowe 140'-200'
- drzwi przesuwne 1 i 2 skrzydłowe

### konstrukcja skrzydła bezprzylgowego B:

- profil krawędzi Asteria NL B (Hard Edge B)
- dwa gniazda pod zawiasy chowane do drzwi bezprzylgowych
- zamek magnetyczny: oszczędnościowy, na klucz, łazienkowy, pod wkładkę patentową
- jednoskrzydłowe: 70'-100'

## KOLORYSTYKA

**Iridium**



IR - jesion grafitowy ryflowany



IR - brąz (RAL 8014)



IR - jesion śnieżny ryflowany



IR - beż (NCS S 1010-Y30R)

**CPL**



CPL - akacja jasna



CPL - akacja



CPL - orzech włoski struktura



CPL - grafit (RAL 7024)



CPL - biały



CPL - jesion mocca ryflowany

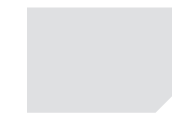

CPL - szary (RAL 7047)

## OPCJE ZA DOPLATĄ

### WENTYLACJA

- tuleje wentylacyjne UNI: **18,00** / 22,14 zł
- podcięcie wentylacyjne: **20,00** / 24,60 zł
- tuleje wentylacyjne stal - chrom, satyna: **90,00** / 110,70 zł
- tuleje wentylacyjne - PVC z nadrukiem drewnopodobnym CPL, IR: **38,00** / 46,74 zł

### KONSTRUKCJA

- skrzydło bezprzylgowe (NL\_B): **50,00** / 61,50 zł
- skrzydło drzwiowe 100': +20%
- wypełnienie płytą wiórową HLT: **75,00** / 92,25 zł

## OŚCIEŻNICE

### HARD EDGE K:

- ościeżnice drewnopochodne i stalowe do drzwi przylgowych

### HARD EDGE B:

- ościeżnica bezprzylgowa Delta
- ościeżnica regulowana bezprzylgowa

## SZKLENIE

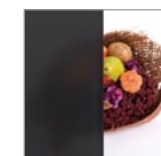

Szko Colorimo, malowane, grafit.  
Zlicowane z powierzchnią skrzydła.

## DRZWI BEZPRZYLGOWE B



Zamek magnetyczny



Zawias 3D



Blacha zaczepowa z regulacją

	CPL, IR
modele 1-3, 8	499,00 / 613,77
modele 4, 9	619,00 / 761,37
modele 5, 7	529,00 / 650,67
model 6	479,00 / 589,17

netto / brutto zł







# ASTERIA R / B

przyłgowe / bezprzyłgowe B



model 1  
tylko w wersji  
bezprzyłgowej

model 5

model 6

model 7

model 8

model 9

## STANDARD WYKONANIA

- skrzydło drzwiowe okleinowane
- ramiak z drewna iglastego wypełniony płytą wiórową pełną HLT oraz płytą wiórowo-otworową (model 1 i 5)
- profil krawędzi Hard Edge R (Hard Edge K dla dekoru CPL - biały): trzy srebrne zawiasy czopowe wkręcane
- wykończenie: Classen Iridium, Classen CPL
- aplikacja: profil aluminiowy o szer. 8 mm, zlicowany z powierzchnią skrzydła
- zamek na klucz, łazienkowy, pod wkładkę patentową, zamek oszczędnościowy
- szyba hartowana, bezpieczna, grafitowa, transparentna z aplikacją
- jednoskrzydłowe Hard Edge K lub R: 70'-100',

- dwuskrzydłowe 140'-200' - Hard Edge K lub R
- drzwi przesuwne 1 i 2 skrzydłowe

### konstrukcja skrzydła bezprzyłgowego B:

- profil krawędzi Hard Edge B: dwa gniazda pod zawiasy chowane 3D do drzwi bezprzyłgowych
- dwa gniazda pod zawiasy chowane do drzwi bezprzyłgowych
- zamek magnetyczny: oszczędnościowy, na klucz, łazienkowy, pod wkładkę patentową
- jednoskrzydłowe 70'-90'

## KOLORYSTYKA

**Iridium**



IR - cedr pion



IR - jesion grafitowy ryflowany

**CPL**



CPL - akacja



CPL - orzech włoski struktura



CPL - jesion mocca ryflowany



CPL - akacja jasna ryflowana

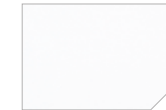

CPL - biały

## OPCJE ZA DOPLATĄ

### WENTYLACJA

- podcięcie wentylacyjne: **20,00** / 24,60 zł
- tuleje wentylacyjne stal - chrom, satyna: **90,00** / 110,70 zł

### KONSTRUKCJA

- skrzydło drzwiowe 100': + 20%
- płyta wiórowa pełna: **110,00** / 135,00 zł

### SZKLENIE

- szyba bezpieczna, grafit-satyna z aplikacją raster:
- model 6 - **70,00** / 86,10 zł
- model 7 - **50,00** / 61,50 zł
- model 8 - **90,00** / 110,70 zł

## OŚCIEŻNICE

### HARD EDGE R I K:

- ościeżnice drewnopochodne i stalowe do drzwi przyłgowych

### HARD EDGE B:

- ościeżnica bezprzyłgowa Delta
- ościeżnica regulowana bezprzyłgowa

## SZKLENIE



Szkoło hartowane grafitowe-transparentne



**Dopłata**  
Grafitowe satyna z aplikacją (raster) zlicowane z powierzchnią skrzydła drzwiowego.



Profil aluminiowy o szerokości 8mm (w kolorze stali nierdzewnej / INOX) zlicowany z powierzchnią skrzydła drzwiowego.

## SZCZEGÓŁY

## DRZWI BEZPRZYLGOWE B



Zamek magnetyczny



Zawias 3D



Blacha zaczepowa z regulacją

	przyłgowe CPL, IR	bezprzyłgowe CPL, IR
model 1	-	360,00 / 442,80
model 5	460,00 / 565,80	499,00 / 613,77
model 6	597,00 / 734,31	679,00 / 835,17
model 7	527,00 / 648,21	608,00 / 747,84
model 8	667,00 / 820,41	749,00 / 921,27
model 9	527,00 / 648,21	608,00 / 747,84

netto / brutto zł







# DISCOVERY

przyłgowe / bezprzylgowe B

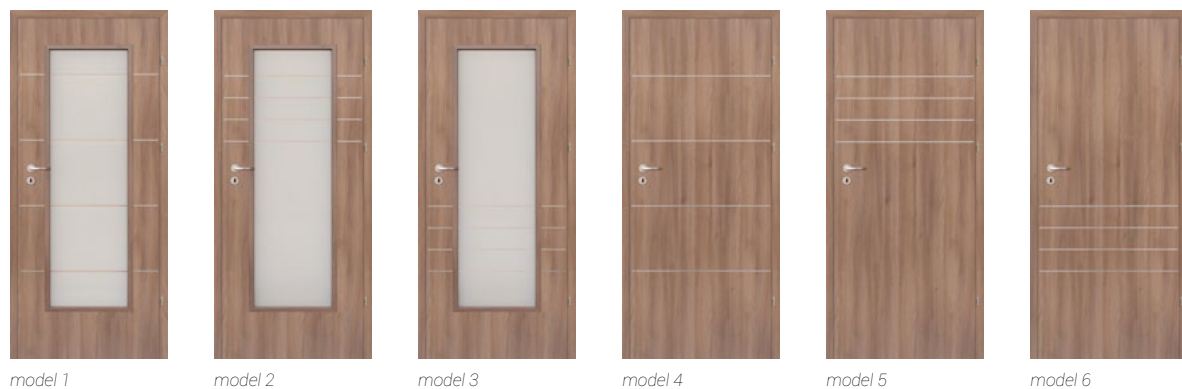

model 1    model 2    model 3    model 4    model 5    model 6

## STANDARD WYKONANIA

- skrzydło drzwiowe okleinowane
- ramiak z drewna iglastego wypełniony płytą wiórowo-otworową (modele 4-6), konstrukcja Classen Hard (modele 1-3)
- profil krawędzi Hard Edge R: trzy srebrne zawiasy czopowe wkręcane
- wykończenie: Classen Iridium, Classen CPL
- aplikacja: profil aluminiowy o szer. 8 mm, zlicowany z powierzchnią skrzydła
- zamek na klucz, łazienkowy, pod wkładkę patentową, zamek oszczędnościowy
- szyba hartowana, bezpieczna, grafitowa, transparentna z aplikacją

- jednoskrzydłowe Hard Edge R: 60'-100'
- dwuskrzydłowe 120'-200' - Hard Edge R
- drzwi przesuwne 1 i 2 skrzydłowe

### konstrukcja skrzydła bezprzylgowego B:

- profil krawędzi Hard Edge B: dwa gniazda pod zawiasy chowane 3D do drzwi bezprzylgowych
- zamek magnetyczny: oszczędnościowy, na klucz, łazienkowy, pod wkładkę patentową
- jednoskrzydłowe 70'-90'

## KOLORYSTYKA

### Iridium



IR - cedr pion



IR - jesion grafitowy ryflowany



IR - jesion śnieżny ryflowany



IR - jesion brązowy ryflowany

### CPL



CPL - akacja



CPL - orzech włoski struktura



CPL - jesion mocca ryflowany

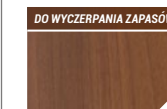

CPL - orzech 1K

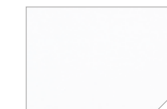

CPL - biały

Drzwi Discovery dopasowane są kolorystycznie do paneli podłogowych Classen z kolekcji DISCOVERY:

dekor drzwi	dekor paneli podłogowych
IR - Jesion śnieżny	Dąb Verden śnieżny
IR - Jesion brązowy	Dąb Verden brązowy
IR - Jesion grafitowy	Dąb Verden grafitowy

## OPCJE ZA DOPŁATĄ

### WENTYLACJA

- podcięcie wentylacyjne: 20,00 / 24,60 zł
- tuleje wentylacyjne - PVC z nadrukiem drewnopodobnym: 38,00 / 46,74 zł

### KONSTRUKCJA

- skrzydło drzwiowe 100': + 20%

### SZKLENIE

- szkło bezpieczne, hartowane, satyna brąz lub grafit, linie (modele 1-3): 280,00 / 344,40 zł

## OŚCIEŻNICE

### HARD EDGE R:

- ościeżnice drewnopochodne i stalowe do drzwi przyłgowych

### HARD EDGE B:

- ościeżnica bezprzylgowa Delta
- ościeżnica regulowana bezprzylgowa

## SZKLENIE



Szko bezpieczne, hartowane, mleczne



**Dopłata**  
Szko bezpieczne, hartowane, satynowe grafit z aplikacją - linie

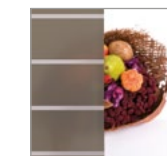

**Dopłata**  
Szko bezpieczne, hartowane, satynowe brąz z aplikacją - linie

## SZCZEGÓŁY



Profil ramki przyszybowej



Profil aluminiowy o szerokości 8mm (w kolorze stali nierdzewnej / INOX) zlicowany z powierzchnią skrzydła drzwiowego.

## DRZWI BEZPRZYLGOWE B



Zamek magnetyczny



Zawias 3D



Blacha zaczepowa z regulacją

	przyłgowe CPL, IR	bezprzylgowe CPL, IR
modele 1-3	517,00 / 635,91	549,00 / 675,27
modele 4-6	439,00 / 539,97	459,00 / 564,57

netto / brutto zł







KOLORYSTYKA

3D Look



Iridium

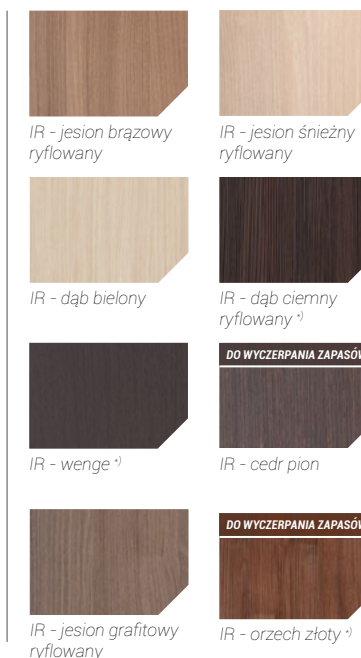

CPL

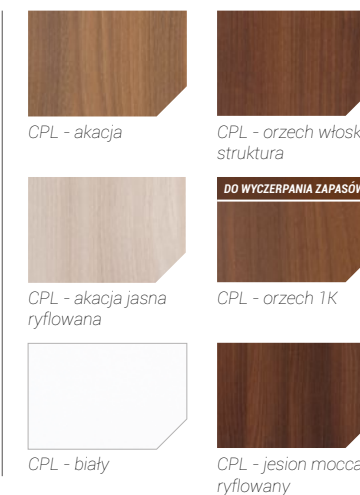

OPCJE ZA DOPŁATĄ

WENTYLACJA

- podcięcie wentylacyjne: **20,00** / 24,60 zł
- tuleje wentylacyjne - PVC z nadrukiem drewnopodobnym: **38,00** / 46,74 zł
- tuleje wentylacyjne 3D: **18,00** / 22,14 zł

KONSTRUKCJA

- trzeci zawias: **15,00** / 18,45 zł
- wzmocnienie płytą wiórowo-otworową<sup>\*)</sup>: **75,00** / 92,25 zł
- skrzydło drzwiowe 100': + 20%

OŚCIEŻNICE

HARD EDGE R:

- ościeżnice drewnopochodne i stalowe do drzwi przylgowych

HARD EDGE B:

- ościeżnica bezprzylgowa Delta
- ościeżnica regulowana bezprzylgowa

TETYDA

przylgowe / bezprzylgowe B



model 1      model 2      model 3      model 4      model 5

STANDARD WYKONANIA

- skrzydło drzwiowe okleinowane
- konstrukcja Classen Hard/ramiak z drewna iglastego
- profil krawędzi Hard Edge R: dwa srebrne zawiasy czopowe wkręcane
- wykończenie: Classen Iridium, Classen CPL, Classen 3D Look
- aplikacja: profil aluminiowy o szer. 6 mm
- zamek na klucz, łazienkowy, pod wkładkę patentową, zamek oszczędnościowy
- szyba hartowana, bezpieczna Estriado, satyna brąz, satyna grafit
- jednoskrzydłowe Hard Edge R: 60'-100'
- dwuskrzydłowe 120'-200' - Hard Edge R
- drzwi przesuwne 1 i 2 skrzydłowe

konstrukcja skrzydła bezprzylgowego B:

- wykończenie: Classen Iridium, Classen CPL
- profil krawędzi Hard Edge B
- dwa gniazda pod zawiasy chowane 3D
- zamek magnetyczny: oszczędnościowy, na klucz, łazienkowy, pod wkładkę patentową
- jednoskrzydłowe 70'-90'

SZKLENIE

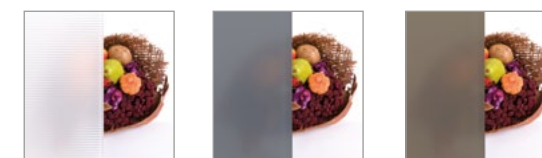

Szyba Estriado      Szkło satynowe grafit      Szkło satynowe brąz

SZCZEGÓŁY



Profil aluminiowy      Profil ramki przyszybowej

DRZWI BEZPRZYLGOWE B



Zamek magnetyczny      Zawias 3D      Blacha zaczepowa z regulacją

	przylgowe 3D	przylgowe CPL, IR	bezprzylgowe CPL, IR
modele 1	449,00 / 552,27	469,00 / 576,87	499,00 / 613,77
modele 2-4	419,00 / 515,37	439,00 / 539,97	469,00 / 576,87
modele 5	379,00 / 466,17	399,00 / 490,77	419,00 / 515,37

netto / brutto zł

<sup>\*)</sup> nie występuje w modelach bezprzylgowych (Hard Edge B)  
<sup>\*\*)</sup> brak wzmocnienia Hard







# CENTURY B

## drzwi bezprzylgowe B



model 1    model 2    model 3    model 4    model 5    model 6    model 7

### STANDARD WYKONANIA

- skrzydło drzwiowe okleinowane
- konstrukcja Classen Hard/ramiak z drewna iglastego
- bezprzylgowe Hard Edge B
- wykończenie: Classen Iridium, Classen CPL
- dwa gniazda pod zawiasy do drzwi bezprzylgowych

- zamek magnetyczny: oszczędnościowy, na klucz, łazienkowy, pod wkładkę patentową
- szyba malowana, mleczna
- jednoskrzydłowe 70'-90'

### KOLORYSTYKA

#### Iridium



IR - jesion śnieżny ryflowany



IR - jesion brązowy ryflowany



IR - jesion grafitowy ryflowany



IR - cedr pion

#### CPL



CPL - akacja jasna ryflowana



CPL - orzech włoski struktura



CPL - jesion mocca ryflowany

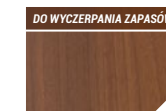

CPL - orzech 1K

### OPCJE ZA DOPŁATĄ

#### WENTYLACJA

- podcięcie wentylacyjne: **20,00** / 24,60 zł
- tuleje wentylacyjne - PVC z nadrukiem drewnopodobnym: **38,00** / 46,74 zł

#### SZKLENIE

- wzmocnienie płytą wiórowo-otworową<sup>\*)</sup>: **75,00** / 92,25 zł
- szyba satynowa brąz lub grafit: modele 2-4: **25,00** / 30,75 zł  
modele 6, 7: **35,00** / 43,05 zł

### OŚCIEŻNICE

- ościeżnica bezprzylgowa Delta
- ościeżnica regulowana bezprzylgowa

### SZKLENIE

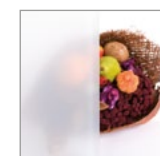

Szko malowane, mleczne

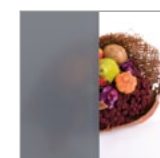

Dopłata – szkło satynowe grafit lub brąz



### SZCZEGÓŁY



Profil ramki przyszybowej

#### Drzwi bezprzylgowe

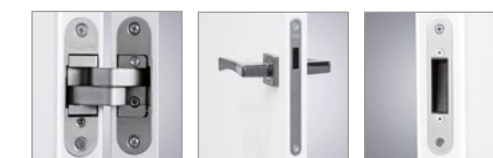

Zawias

Zamek magnetyczny

Błacha zaczepowa z regulacją

### Zakup wyłącznie z ościeżnicą regulowaną bezprzylgową

	CPL, IR
model 1	259,00 / 318,57
modele 2 - 5	359,00 / 441,57
modele 6, 7	419,00 / 515,37

netto / brutto zł

\*) brak wzmocnienia Hard







# NATURA HR



model 1      model 2      model 3      model 4      model 1 z bulajem (opcja) więcej na **str. 131**

## STANDARD WYKONANIA

- skrzydło drzwiowe okleinowane
- konstrukcja Classen Hard/ramiak z drewna iglastego
- profil krawędzi Hard Edge R
- wykończenie: Classen Primo, Classen Iridium, Classen 3D Look, Classen CPL
- dwa srebrne zawiasy czopowe wkręcane (skrzydła 100' – 3 zawiasy, skrzydła wzmocnione niezależnie od wymiaru – 3 zawiasy)
- zamek na klucz, łazienkowy, pod wkładkę patentową, zamek oszczędnościowy
- szyba hartowana, bezpieczna, „mleczna”
- jednoskrzydłowe 60'-120'
- dwuskrzydłowe 120'-200'
- drzwi przesuwne 1 i 2 skrzydłowe

## KOLORYSTYKA

Primo	3D Look	Iridium	CPL
PR - akacja ST	<b>NOWOŚĆ</b> 3D - dąb riviera	3D - dąb olejowany	IR - jesion śnieżny ryflowany
PR - buk	3D - dąb natural pion	3D - dąb sonoma	IR - dąb biały
PR - orzech	3D - orzech kolumbia jasny	3D - dąb palony	IR - jesion brązowy ryflowany
	3D - orzech kolumbia ciemny	3D - dąb bagieny	IR - wenge
	3D - jesion biały	DO WYCZERPIANIA ZAPASÓW	IR - orzech złoty
		DO WYCZERPIANIA ZAPASÓW	DO WYCZERPIANIA ZAPASÓW
		IR - dąb ciemny ryflowany	IR - cedr pion
		DO WYCZERPIANIA ZAPASÓW	CPL - akacja
			CPL - akacja jasna ryflowana
			CPL - biały
			CPL - orzech włoski struktura
			DO WYCZERPIANIA ZAPASÓW
			DO WYCZERPIANIA ZAPASÓW
			CPL - jesion mocca ryflowany

## OPCJE ZA DOPŁATĄ

### WENTYLACJA

- podcięcie wentylacyjne: **20,00** / 24,60 zł
- tuleje wentylacyjne PR, 3D: **18,00** / 22,14 zł
- tuleje wentylacyjne - PVC z nadrukiem drewnopodobnym IR, CPL: **38,00** / 46,74 zł

### SZKLENIE

- bulaj 35ml dla modelu 1: **280,00** / 344,40 zł
- szklenie za dopłatą - szczegóły w cenniku

### KONSTRUKCJA

- trzeci zawias: **15,00** / 18,45 zł
- płyta wiórowo-otworowa<sup>\*)</sup>: **75,00** / 92,25 zł
- płyta wiórowa pełna<sup>\*\*)</sup>: **110,00** / 135,00 zł
- skrzydło drzwiowe 100': + 20%
- skrzydło drzwiowe 110': + 30%
- skrzydło drzwiowe 120': + 35%

## OŚCIEŻNICE

- ościeżnice drewnopochodne i stalowe do drzwi przylgowych

## SZKLENIE



- Dopłata <sup>\*)</sup>** Szkło bezpieczne, hartowane, satynowe brąz z aplikacją - kwadrat
- Dopłata <sup>\*)</sup>** Szkło bezpieczne, hartowane, satynowe grafit z aplikacją - kwadrat
- Dopłata <sup>\*)</sup>** Szkło bezpieczne, hartowane, satynowe grafit z aplikacją - linie
- Dopłata <sup>\*)</sup>** Szkło bezpieczne, hartowane, satynowe brąz z aplikacją - linie



- Szkło bezpieczne, hartowane, mleczne**
- Dopłata** Szkło bezpieczne, hartowane, satynowe, grafit
- Dopłata** Szkło bezpieczne, hartowane, satynowe brąz

## SZCZEGÓŁY



Profil ramki przyszybowej

	PR, 3D	CPL, IR
model 1	172,00 / 211,56	222,00 / 273,06
model 2	229,00 / 281,67	266,00 / 327,18
model 3	259,00 / 318,57	309,00 / 380,07
model 4	313,00 / 384,99	329,00 / 404,67

netto / brutto zł

<sup>\*)</sup> okleina dla szerokości 60' i 100' tylko w ustojeniu jednokierunkowym pionowym  
<sup>\*\*)</sup> dostępne tylko dla modelu 4  
<sup>\*\*\*)</sup> brak wzmocnienia Hard, maksymalna szerokość skrzydła 110'  
<sup>\*\*\*\*)</sup> brak wzmocnienia Hard, maksymalna szerokość skrzydła 100'

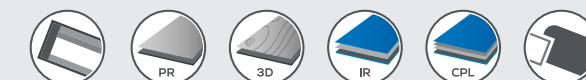





# ANDROMEDA

przylgowe / bezprzylgowe B



model 1

model 2

model 3

## STANDARD WYKONANIA

- skrzydło drzwiowe okleinowane
- ramiak z drewna iglastego wypełniony płytą wiórowo-otworową
- profil krawędzi Hard Edge R
- wykończenie: Classen Iridium, Classen CPL
- trzy srebrne zawiasy czopowe wkręcane
- zamek na klucz, łazienkowy, pod wkładkę patentową, zamek oszczędnościowy
- szyba hartowana, bezpieczna, mleczna
- jednoskrzydłowe 70'-100'

### konstrukcja skrzydła bezprzylgowego B:

- profil krawędzi Hard Edge B: dwa gniazda pod zawiasy chowane 3D do drzwi bezprzylgowych
- zamek magnetyczny: oszczędnościowy, na klucz, łazienkowy, pod wkładkę patentową
- jednoskrzydłowe 70'-90'

## KOLORYSTYKA

### Iridium



IR - jesion grafitowy ryflowany



IR - wenge



IR - cedr pion

### CPL



CPL - akacja



CPL - akacja jasna ryflowana



CPL - jesion mocca ryflowany



CPL - orzech włoski struktura



CPL - biały

## OPCJE ZA DOPLATĄ

### WENTYLACJA

- podcięcie wentylacyjne: **20,00** / 24,60 zł

### SZKLENIE

- szyba bezpieczna, grafit-transparentna z aplikacją lub grafit-satyna z aplikacją: model 1 i 2 - **60,00** / 73,80 zł
- model 3 - **150,00** / 184,45 zł

### KONSTRUKCJA

- skrzydło drzwiowe 100': + 20%
- skrzydło bezprzylgowe B: **50,00** / 61,50 zł

## OŚCIEŻNICE

### HARD EDGE R:

- ościeżnice drewnopochodne i stalowe do drzwi przylgowych

### HARD EDGE B:

- ościeżnica bezprzylgowa Delta
- ościeżnica regulowana bezprzylgowa

## SZKLENIE



Szkoło bezpieczne, hartowane, mleczne



**Dopłata** - szkło bezpieczne, hartowane, transparentne, grafitowe z aplikacją

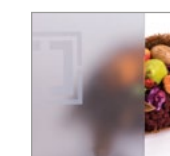

**Dopłata** - szkło bezpieczne, hartowane, satynowe, grafitowe z aplikacją

## SZCZEGÓŁY

### Drzwi bezprzylgowe

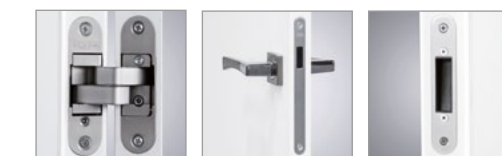

Zawias

Zamek magnetyczny

Blacha zaczepowa z regulacją



model 2 z podcięciem wentylacyjnym

	CPL, IR
modele 1, 2	549,00 / 675,27
model 3	579,00 / 712,17

netto / brutto zł





# VISIO



model 1      model 2      model 3      model 4

## STANDARD WYKONANIA

- skrzydło drzwiowe okleinowane
- ramiak z drewna iglastego wypełniony płytą wiórowo-otworową
- profil krawędzi Hard Edge R
- wykończenie: Classen Iridium, Classen CPL
- trzy srebrne zawiasy czopowe wkręcane
- zamek na klucz, łazienkowy, pod wkładkę patentową, zamek oszczędnościowy
- szyba hartowana, bezpieczna, mleczna lub transparentna
- jednoskrzydłowe 70'-100'

## KOLORYSTYKA

### Iridium



IR - jesion śnieżny ryflowany



IR - jesion brązowy ryflowany



IR - jesion grafitowy ryflowany

### CPL



CPL - akacja



CPL - orzech włoski struktura



CPL - akacja jasna ryflowana



CPL - jesion mocca ryflowany

## OPCJE ZA DOPŁATĄ

### WENTYLACJA

- podcięcie wentylacyjne: **20,00 / 24,60 zł**

### KONSTRUKCJA

- skrzydło drzwiowe 100': + 20%

### SZKLENIE

- szyba bezpieczna, grafitowa satynowa: model 1 i 3 – **70,00 / 86,10 zł**  
model 2 – **140,00 / 172,20 zł**

## OŚCIEŻNICE

- ościeżnice drewnopochodne i stalowe do drzwi przylgowych

## SZKLENIE



Szko bezpieczne, hartowane, mleczne



**Dopłata** szkło bezpieczne, hartowane, transparentne

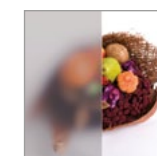

**Dopłata** szkło bezpieczne, hartowane, satynowe, grafitowe

## SZCZEGÓŁY



Profil aluminiowy o szerokości 8mm (w kolorze stali nierdzewnej / INOX) zlicowany z powierzchnią skrzydła drzwiowego.

	CPL, IR
modele 1, 4	469,00 / 576,87
model 2	489,00 / 601,47
model 3	475,00 / 584,25

netto / brutto zł







# DEMETER



model 1      model 2      model 3      model 4      model 5

## STANDARD WYKONANIA

- skrzydło drzwiowe okleinowane
- konstrukcja Classen Hard/ramiak z drewna iglastego
- profil krawędzi Hard Edge R
- wykończenie: Classen Primo, Classen Iridium, Classen 3D Look, Classen CPL
- dwa srebrne zawiasy czopowe wkręcane (skrzydła 100' – 3 zawiasy, skrzydła wzmocnione niezależnie od wymiaru – 3 zawiasy)
- zamek na klucz, łazienkowy, pod wkładkę patentową, zamek oszczędnościowy
- szyba hartowana, bezpieczna, „mleczna”
- jednoskrzydłowe 60'-100' (modele 1 i 4), 70'-100' (modele 2, 3, 5)
- dwuskrzydłowe 140'-200'
- drzwi przesuwne 1 i 2 skrzydłowe

## KOLORYSTYKA

Primo	3D Look	Iridium	CPL
PR - akacja ST	<b>NOWOŚĆ</b> 3D - dąb riviery	<b>DO WYCZERPANIA ZAPASÓW</b> IR - cedr pion	CPL - akacja
PR - dąb natural pion	3D - orzech kolumbia jasny	IR - dąb bielony	CPL - akacja jasna ryflowana
PR - orzech	3D - orzech kolumbia ciemny	IR - jesion grafitowy ryflowany	CPL - orzech włoski struktura
	3D - orzech rosso	IR - jesion śnieżny ryflowany	CPL - orzech 1K
	3D - jesion biały	IR - wenge	CPL - jesion mocca ryflowany
	3D - dąb olejowany	<b>DO WYCZERPANIA ZAPASÓW</b> IR - wenge	
	3D - dąb bagienny		
	3D - dąb palony		

## OPCJE ZA DOPŁATĄ

### WENTYLACJA

- podcięcie wentylacyjne: **20,00** / 24,60 zł
- tuleje wentylacyjne PR, 3D: **18,00** / 22,14 zł
- tuleje wentylacyjne - PVC z nadrukiem drewnopodobnym IR, CPL: **38,00** / 46,74 zł

### KONSTRUKCJA

- trzeci zawias: **15,00** / 18,45 zł
- wzmocnienie płytą wiórowo-otworową<sup>1)</sup>: **75,00** / 92,25 zł
- skrzydło drzwiowe 100': + 20%

## OŚCIEŻNICE

- ościeżnice drewnopochodne i stalowe do drzwi przylgowych

## SZKLENIE



Szko bezpieczne, hartowane, mleczne

## SZCZEGÓŁY



Profil ramki przyszybowej

	PR, 3D	CPL, IR
modele 1, 4	319,00 / 392,37	349,00 / 429,27
modele 2, 3, 5	339,00 / 416,97	369,00 / 453,87

netto / brutto zł

<sup>1)</sup> brak wzmocnienia Hard





# LINEA

## DRZWI LAKIEROWANE przyłgowe / bezprzyłgowe B / bezprzyłgowe BT

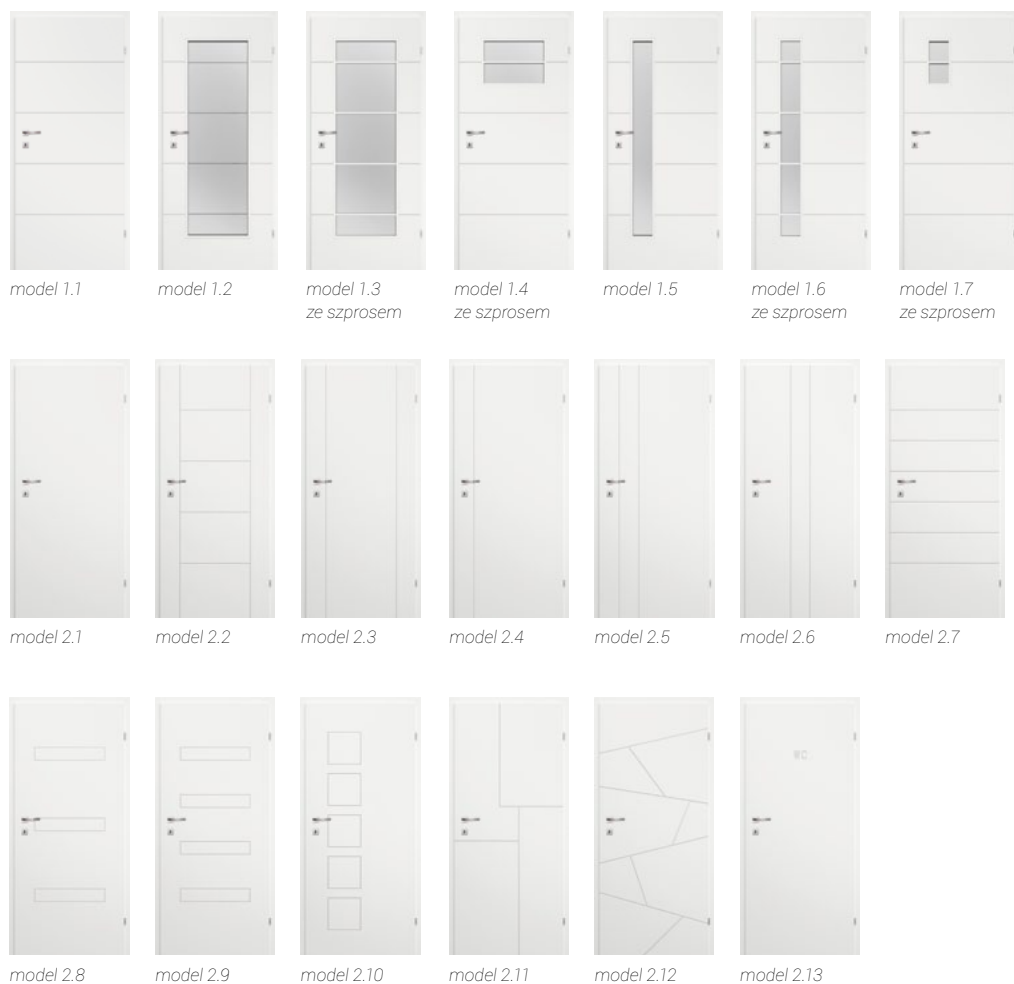

## KOLORYSTYKA

### Lakierowane

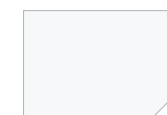

LAK - biały UV

Kolor dopasowany do ościeżnic i ramek przyszybowych okleinowanych dekolorem PR - biały.  
Dopuszczalne są różnice kolorystyczne pomiędzy odcieniem drzwi, ramek przyszybowych i ościeżnic.



Kolory z palety RAL dostępne za dopłatą.  
Tabela dopłat - strona 129.

## STANDARD WYKONANIA

- skrzydło drzwiowe lakierowane, przyłgowe lub bezprzyłgowe
- wykończenie: lakier wodny utwardzany promieniami UV, powierzchnia gładka
- szyba satynowana (wyjątkiem jest model 1.2 - szyba hartowana, mleczna, z poziomymi, transparentnymi paskami)
- ramka przyszybowa okleinowana dekolorem PR - biały

### konstrukcja skrzydła przyłgowego:

- profil krawędzi Hard Edge K:
- wypełnienie stabilizujące „plaster miodu”, ramiak z drewna iglastego
- dwa srebrne zawiasy czopowe wkręcane (skrzydła 100' - 3 zawiasy, skrzydła wzmocnione niezależnie od wymiaru - 3 zawiasy)
- zamek na klucz, łazienkowy, pod wkładkę patentową, zamek oszczędnościowy
- jednoskrzydłowe 60' - 100'
- dwuskrzydłowe 120' - 200'
- drzwi przesuwne 1 i 2 skrzydłowe

### konstrukcja skrzydła bezprzyłgowego B:

- konstrukcja Classen Hard/ramiak z drewna iglastego
- profil krawędzi Hard Edge B
- dwa gniazda pod zawiasy chowane 3D do drzwi bezprzyłgowych
- zamek magnetyczny: oszczędnościowy, na klucz, łazienkowy, pod wkładkę patentową
- jednoskrzydłowe 60' - 100'

### konstrukcja skrzydła bezprzyłgowego BT (ościeżnica Delta Twin):

- wypełnienie stabilizujące „plaster miodu”, ramiak z drewna iglastego
- profil krawędzi Hard Edge B
- dwa gniazda pod zawiasy 2D do drzwi bezprzyłgowych
- zamek uniwersalny L/P na klucz, oszczędnościowy
- jednoskrzydłowe 60' - 90'

## OPCJE ZA DOPŁATĄ

### WENTYLACJA

- tuleje wentylacyjne (tylko w kolorze białym):  
**18,00 / 22,14 zł**
- podcięcie wentylacyjne (dla koloru białego i palety RAL): **20,00 / 24,60 zł**

### KONSTRUKCJA

- trzeci zawias (Hard Edge K): **15,00 / 18,45 zł**
- skrzydło o szerokości 100': + 20%
- płyta wiórowo-otworowa (przyłgowe i bezprzyłgowe B): **75,00 / 92,25 zł**
- skrzydło bezprzyłgowe B: **50,00 / 61,50 zł**

## OŚCIEŻNICE

### HARD EDGE K:

- ościeżnice drewnopochodne i stalowe do drzwi przyłgowych

### HARD EDGE B:

- ościeżnica bezprzyłgowa Delta
- ościeżnica bezprzyłgowa Delta Twin
- ościeżnica regulowana bezprzyłgowa

### Korona



Przeznaczona do montażu z ościeżnicą Regulowaną (1-skrzydłową).

Dostępna w białej okleinie PR oraz w wersji lakierowanej LAK.

Cena:  
PR - **113,00 / 138,99 zł/kpl**  
LAK - **159,00 / 195,57 zł/kpl**

Lakierowanie w kolorystyce z palety RAL za dopłatą.  
Tabela dopłat - strona 129.

## SZKLENIE

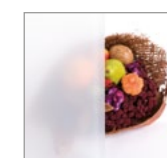

Szkło satynowane

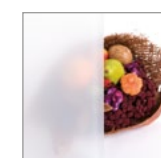

Szkło bezpieczne, hartowane, mleczne (model 1.2)



Profil ramki

## RAMKA PRYSZYBOWA

## DRZWI BEZPRZYLGOWE B / BT

### Drzwi bezprzyłgowe B



Zamek magnetyczny



Zawias 3D

### Drzwi bezprzyłgowe BT - ościeżnica Delta Twin

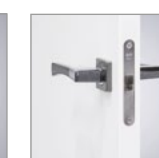

Zamek uniwersalny L/P



Zawias 2D



Zawias 2D

	LAK
model 1.1, 2.1-2.13	319,00 / 392,37
model 1.2, 1.3	469,00 / 576,87
model 1.5, 1.6	449,00 / 552,27
model 1.4, 1.7	349,00 / 429,27
	netto / brutto zł

TABELA DOPŁAT DO SKRZYDEŁ DRZWIOWYCH - KOLORY RAL			
grupa I	grupa II	grupa III	grupa IV
169,00 / 207,87	239,00 / 293,97	279,00 / 343,17	319,00 / 392,37
netto / brutto zł			







# MORANO

## DRZWI LAKIEROWANE przylgowe / bezprzylgowe B



### STANDARD WYKONANIA

- skrzydło drzwiowe lakierowane
- konstrukcja: wypełnienie stabilizujące „plaster miodu”, ramiak z drewna iglastego
- profil krawędzi Hard Edge K
- wykończenie: lakier wodny utwardzany promieniami UV, powierzchnia gładka
- dwa srebrne zawiasy czopowe wkręcane
- zamek na klucz, łazienkowy, pod wkładkę patentową, zamek oszczędnościowy
- szyba satynowana
- ramka przyszybowa okleinowana dekokrem PR - biały za wyjątkiem modeli 2.4, 2.5, 2.7 - 2.10 - ramka lakierowana

- jednoskrzydłowe 60"-90"
- dwuskrzydłowe 120"-180"
- drzwi przesuwne 1 i 2 skrzydłowe

#### konstrukcja skrzydła bezprzylgowego B:

- konstrukcja Classen Hard/ramiak z drewna iglastego
- profil krawędzi Hard Edge B
- dwa gniazda pod zawiasy chowane 3D do drzwi bezprzylgowych
- zamek magnetyczny: oszczędnościowy, na klucz, łazienkowy, pod wkładkę patentową
- jednoskrzydłowe 60" - 90"

### KOLORYSTYKA

#### Lakierowane

Kolor dopasowany do ościeżnic i ramek przyszybowych okleinowanych dekokrem PR - biały. Dopuszczalne są różnice kolorystyczne pomiędzy odcieniem drzwi, ramek przyszybowych i ościeżnic.

LAK - biały UV



Kolory z palety RAL dostępne za dopłatą. Tabela dopłat - strona 129.

### OPCJE ZA DOPŁATĄ

#### WENTYLACJA

- tuleje wentylacyjne (tylko w kolorze białym):  
18,00 / 22,14 zł
- podcięcie wentylacyjne: 20,00 / 24,60 zł

#### KONSTRUKCJA

- trzeci zawias: 15,00 / 18,45 zł
- skrzydło bezprzylgowe B: 50,00 / 61,50 zł

### OŚCIEŻNICE

- ościeżnice drewnopochodne do drzwi przylgowych

#### Korona



Przeznaczona do montażu z ościeżnicą Regulowaną (1-skrzydłową).

Dostępna w białej okleinie PR oraz w wersji lakierowanej LAK.

Cena:  
PR - 113,00 / 138,99 zł/kpl  
LAK - 159,00 / 195,57 zł/kpl

Lakierowanie w kolorystyce z palety RAL za dopłatą. Tabela dopłat - strona 129.

### SZKLENIE

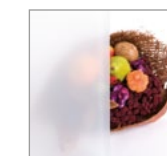

Szkle satynowane

### RAMKA PRZYSZYBOWA



Profil ramki modele 3.2, 3.3



Profil ramki modele 1.2-1.4, 2.2-2.5, 2.7-2.10

### DRZWI BEZPRZYLGOWE B



Zamek magnetyczny Zawias 3D

	LAK
modele 1.1, 2.1, 2.6, 3.1	295,00 / 362,85
modele 1.2, 1.4, 2.2, 2.3, 2.7, 2.8, 3.2, 3.3	379,00 / 466,17
modele 1.3, 2.4, 2.5, 2.9, 2.10	449,00 / 552,27
	netto / brutto zł

TABELA DOPŁAT DO SKRZYDEŁ DRZWIOWYCH - KOLORY RAL			
grupa I	grupa II	grupa III	grupa IV
169,00 / 207,87	239,00 / 293,97	279,00 / 343,17	319,00 / 392,37
netto / brutto zł			

#### Uwaga!

Przy szerokości skrzydeł 60" należy zwrócić uwagę na szerokość szyldu klamki. Możliwość montażu klamki z szyldem o maksymalnej szerokości 50 mm.





STANDARD WYKONANIA

- elementy ramowe z płyty MDF
- wykończenie: Classen Iridium, Classen 3D Look
- szyba satynowana gr. 4 mm (modele 1.2, 1.4 - szyba mleczna, hartowana) lub kaseton wypukły
- profil krawędzi K
- 3 zawiasy srebrne wkręcane
- zamek na klucz, zamek pod wkładkę patentową, zamek łazienkowy, zamek oszczędnościowy
- jednoskrzydłowe: 60'-100'
- dwuskrzydłowe: 120'-200'
- drzwi przesuwne 1 i 2 skrzydłowe

KOLORYSTYKA

3D Look

NOWOŚĆ



3D - dąb riviera



3D - orzech kolumbia jasny



3D - dąb olejowany

NOWOŚĆ



3D - jesion amerykański



3D - dąb palony

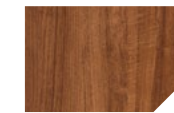

3D - orzech rosso



3D - jesion biały

Iridium

NOWOŚĆ



IR - biały mat



IR - jesion grafitowy ryflowany



IR - jesion śnieżny ryflowany

# KOFANO

skrzydło drzwiowe ramowe



OPCJE ZA DOPŁATĄ

WENTYLACJA

- podcięcie wentylacyjne: 20,00 / 24,60 zł

KONSTRUKCJA

- skrzydło drzwiowe 100': + 20%

OŚCIEŻNICE

- ościeżnice drewnopochodne i stalowe do drzwi przylgowych

SZKLENIE

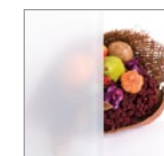

Szko satynowane

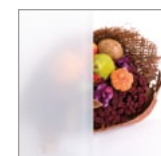

Szko bezpieczne, hartowane, mleczne modele 1.2, 1.4

SZCZEGÓŁY



podcięcie wentylacyjne

	3D	IR
model 1.1-2.5	479,00 / 589,17	499,00 / 613,77

netto / brutto zł







# ANCONA



model 1.1   model 1.2   model 1.3   model 1.4   model 1.5   model 1.6



model 2.1   model 2.2   model 2.3   model 3.1   model 3.2   model 4.1   model 4.2   model 4.3



model 4.4   model 4.5   model 5.1   model 5.2   model 5.3   model 5.4   model 5.5   model 5.6

## STANDARD WYKONANIA

- skrzydło drzwiowe okleinowane
- konstrukcja: wypełnienie stabilizujące „plaster miodu”, ramiak z drewna iglastego (modele 1.5-5.6), Classen Hard (modele 1.1-1.4)
- profil krawędzi Hard Edge K
- wykończenie: Classen 3D Look, Classen Iridium
- dwa srebrne zawiasy czopowe wkręcane (skrzydła 100' – 3 zawiasy, skrzydła wzmocnione niezależnie od wymiaru – 3 zawiasy)

- szyba satynowana gr. 4 mm lub kaseton wypukły
- zamek na klucz, łazienkowy, pod wkładkę patentową, zamek oszczędnościowy
- jednoskrzydłowe 60'-100' (modele 3.1-3.2 - szerokość 70'-100')
- dwuskrzydłowe 120'-200'
- drzwi przesuwne 1 i 2 skrzydłowe

## KOLORYSTYKA

### 3D Look

#### NOWOŚĆ

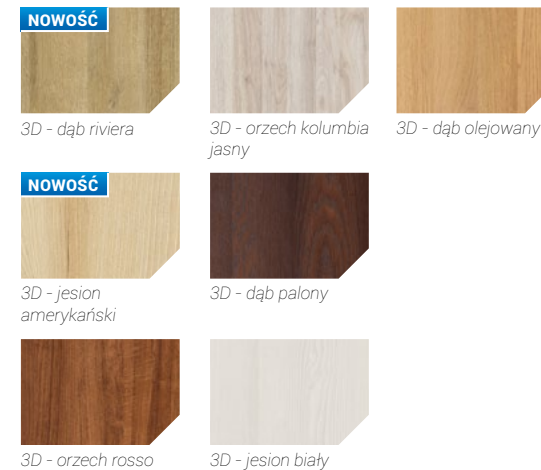

### Iridium

#### NOWOŚĆ



## OPCJE ZA DOPŁATĄ

### WENTYLACJA

- podcięcie wentylacyjne: **20,00** / 24,60 zł
- tuleje wentylacyjne 3D: **18,00** / 22,14 zł
- tuleje wentylacyjne - PVC z nadrukiem drewnopodobnym: **38,00** / 46,74 zł

### KONSTRUKCJA

- trzeci zawias: **15,00** / 18,45 zł
- wzmocnienie płytą wiórowo-otworową: **75,00** / 92,25 zł
- skrzydło drzwiowe 100': + 20%

## OŚCIEŻNICE

- ościeżnice drewnopochodne i stalowe do drzwi przylgowych

## SZKLENIE

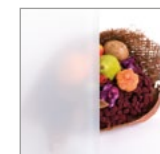

Szkoło satynowane

## SZCZEGÓŁY



Profil ramki

	3D	IR
model 1.1-5.6	379,00 / 466,17	399,00 / 490,77
	netto / brutto zł	

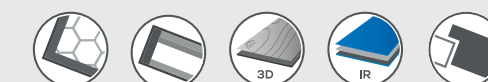



## MALAGA HR



model 1

model 4

model 3

model 5

model 6

### STANDARD WYKONANIA

- skrzydło drzwiowe okleinowane
- konstrukcja Classen Hard/ramiak z drewna iglastego
- profil krawędzi Hard Edge R
- wykończenie: Classen Iridium, Classen CPL
- dwa srebrne zawiasy czopowe wkręcane (skrzydła 100' – 3 zawiasy, skrzydła wzmocnione niezależnie od wymiaru – 3 zawiasy)

- zamek na klucz, łazienkowy, pod wkładkę patentową, zamek oszczędnościowy
- szyba hartowana, bezpieczna, mleczna
- kaseton wypukły
- jednoskrzydłowe 60'-100'
- dwuskrzydłowe 120'-200'
- drzwi przesuwne 1 i 2 skrzydłowe

### KOLORYSTYKA

 Iridium



IR - cedr pion



IR - dąb bielony

 CPL

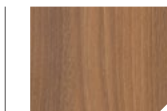

CPL - akacja

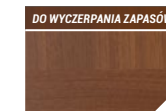
CPL - orzech 2K<sup>\*)</sup>

### OPCJE ZA DOPLATĄ

#### WENTYLACJA

- podcięcie wentylacyjne: **20,00** / 24,60 zł
- tuleje wentylacyjne - PVC z nadrukiem drewnopodobnym: **38,00** / 46,74 zł

#### KONSTRUKCJA

- trzeci zawias: **15,00** / 18,45 zł
- wzmocnienie płytą wiórowo-otworową<sup>\*)</sup>: **75,00** / 92,25 zł
- skrzydło drzwiowe 100': + 20%

### OŚCIEŻNICE

- ościeżnice drewnopochodne i stalowe do drzwi przylgowych

### SZKLENIE



Szkoło bezpieczne, hartowane, mleczne

### SZCZEGÓŁY



Profil ramki przyszybowej

	CPL, IR
model 1	479,00 / 589,17
model 3	509,00 / 626,07
model 4	569,00 / 699,87
model 5	479,00 / 589,17
model 6	499,00 / 613,77

netto / brutto zł

<sup>\*)</sup> okleina dla szerokości 60' i 100' tylko w usłojeniu jednokierunkowym pionowym  
<sup>\*\*)</sup> brak wzmocnienia Hard







# ARENA



model 1

model 2

model 3

model 4

model 5

## STANDARD WYKONANIA

- skrzydło drzwiowe okleinowane
- ramiak z drewna iglastego, wypełnienie płyta wiórowa, Classen Hard dla modelu 4
- profil krawędzi Hard Edge R
- wykończenie: Classen 3D Look, Classen CPL
- trzy srebrne zawiasy czopowe wkręcane
- zamek na klucz, łazienkowy, pod wkładkę patentową, zamek

- oszczędnościowy
- szyba satynowana Decormat
- jednoskrzydłowe 70'-100'
- dwuskrzydłowe 140'-200'
- drzwi przesuwne 1 i 2 skrzydłowe

## KOLORYSTYKA

### 3D Look



3D - dąb riviera



3D - jesion biały



3D - dąb olejowany



3D - dąb palony

### DO WYCZERPIANIA ZAPASÓW



3D - dąb bagienny

### CPL



CPL - jesion mocca ryflowany

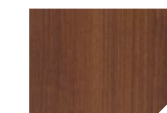

CPL - orzech włoski struktura

## OPCJE ZA DOPŁATĄ

### WENTYLACJA

- podcięcie wentylacyjne: **20,00** / 24,60 zł
- tuleje wentylacyjne 3D: **18,00** / 22,14 zł
- tuleje wentylacyjne - PVC z nadrukiem drewnopodobnym CPL: **38,00** / 46,74 zł

### SZKLENIE

- szyba satynowana, brąz lub grafit:
- model 2 – **60,00** / 73,80 zł
- model 4 – **95,00** / 116,85 zł
- model 5 – **35,00** / 43,05 zł

### KONSTRUKCJA

- skrzydło drzwiowe 100': + 20%

## OŚCIEŻNICE

- ościeżnice drewnopochodne i stalowe do drzwi przylgowych

## SZKLENIE

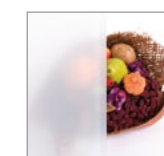

Szkło satynowane Decormat

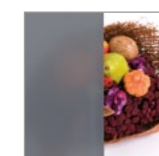

Dopłata – szkło satynowe grafit lub brąz



## SZCZEGÓŁY



Profil ramki

	3D, CPL
modele 1, 3, 5	499,00 / 613,77
modele 2, 4	559,00 / 687,57

netto / brutto zł







# CENTURY

przyłgowe / bezprzyłgowe BT



## STANDARD WYKONANIA

- skrzydło drzwiowe okleinowane
- szyba mleczna, malowana
- drzwi przesuwne 1 i 2 skrzydłowe

### konstrukcja skrzydła przyłgowego:

- konstrukcja: wypełnienie stabilizujące „plaster miodu” ramiak z płyty MDF
- profil krawędzi Hard Edge R
- dwa srebrne zawiasy czopowe wkręcane (skrzydła 100' oraz skrzydła wzmocnione niezależnie od wymiaru – 3 zawiasy)
- wykończenie: Classen Primo, Classen 3D Look, Classen Iridium, Classen CPL

- zamek na klucz, łazienkowy, pod wkładkę patentową, zamek oszczędnościowy
- jednoskrzydłowe: 60'-100'
- dwuskrzydłowe: 120'-200'

### konstrukcja skrzydła bezprzyłgowego BT (ościeżnica Delta Twin):

- wypełnienie stabilizujące „plaster miodu”, ramiak z drewna iglastego
- profil krawędzi Hard Edge B
- dwa gniazda pod zawiasy 2D do drzwi bezprzyłgowych
- wykończenie: Classen Primo, Classen 3D Look
- zamek uniwersalny L/P na klucz, oszczędnościowy
- jednoskrzydłowe 60'-90'

## KOLORYSTYKA

Primo



PR - akacja ST



PR - biały



PR - dąb natural pion



PR - orzech

3D Look



3D - dąb riviera



3D - dąb sonoma



3D - orzech kolumbia jasny



3D - orzech kolumbia ciemny



3D - dąb olejowy



3D - dąb palony



3D - orzech rosso



3D - jesion biały



3D - dąb bagienny

Iridium



IR - dąb ciemny ryflowany



IR - jesion śnieżny ryflowany



IR - jesion brązowy ryflowany



IR - jesion grafitowy ryflowany

CPL



CPL - akacja jasna ryflowana



CPL - jesion mocca ryflowana



CPL - orzech 2K



CPL - orzech włoski struktura



CPL - orzech 1K

## OPCJE ZA DOPŁATĄ

### WENTYLACJA

- podcięcie wentylacyjne: **20,00** / 24,60 zł
- tuleje wentylacyjne PR, 3D: **18,00** / 22,14 zł
- tuleje wentylacyjne - PVC z nadrukiem drewnopodobnym IR, CPL: **38,00** / 46,74 zł

### SZKLENIE

- szyba satynowa brąz lub grafit: modele 2-4: **25,00** / 30,75 zł
- modele 6, 7: **35,00** / 43,05 zł

### KONSTRUKCJA

- trzeci zawias (tylko Hard Egde R): **15,00** / 18,45 zł
- wzmocnienie płytą wiórowo-otworową (tylko Hard Egde R): **75,00** / 92,25 zł
- skrzydło drzwiowe 100': + 20%
- skrzydło bezprzyłgowe BT: **25,00** / 30,75 zł

## SZKLENIE



Szko mleczne, malowane



Dopłata – szkło satynowe grafit lub brąz

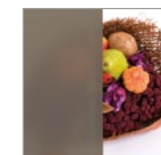

## SZCZEGÓŁY



Profil ramki przyszybowej

## DRZWI BEZPRZYLGOWE BT



Zamek uniwersalny L/P



Zawias 2D



Zawias 2D

	PR, 3D	CPL, IR
model 1	149,00 / 183,27	199,00 / 244,77
modele 2, 4, 5	239,00 / 293,97	299,00 / 367,77
modele 3, 6, 7	279,00 / 343,17	359,00 / 441,57

netto / brutto zł

<sup>1)</sup> okleina dla szerokości 60' i 100' tylko w ustawieniu jednokierunkowym pionowym

<sup>2)</sup> nie występuje w modelach bezprzyłgowych (Hard Edge B)







# MALAGA



pełne 1/4 szyby 2/4 szyby 3/4 szyby 4/4 szyby

## STANDARD WYKONANIA

- skrzydło drzwiowe okleinowane
- konstrukcja: wypełnienie stabilizujące „plaster miodu”, ramiak z płyty MDF
- profil krawędzi Hard Edge K
- wykończenie: Classen Primo, Classen Iridium, Classen 3D Look
- dwa srebrne zawiasy czopowe wkręcane (skrzydła 100' – 3 zawiasy, skrzydła wzmocnione niezależnie od wymiaru – 3 zawiasy)

- zamek na klucz, łazienkowy, pod wkładkę patentową, zamek oszczędnościowy
- szyba hartowana, bezpieczna, „mleczna”
- jednoskrzydłowe 60'-100'
- dwuskrzydłowe 120'-200'
- drzwi przesuwne 1 i 2 skrzydłowe

## KOLORYSTYKA

### Primo

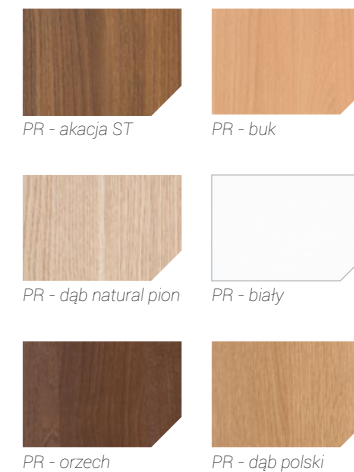

### 3D Look



### Iridium



## OPCJE ZA DOPŁATĄ

### WENTYLACJA

- tuleje wentylacyjne PR, 3D: **18,00** / 22,14 zł
- tuleje wentylacyjne - PVC z nadrukiem drewnopodobnym IR: **38,00** / 46,74 zł
- kratka wentylacyjna: **25,00** / 30,75 zł

### KONSTRUKCJA

- trzeci zawias: **15,00** / 18,45 zł
- wzmocnienie płytą wiórowo-otworową: **75,00** / 92,25 zł
- skrzydło drzwiowe 100': + 20%

## OŚCIEŻNICE

- ościeżnice drewnopochodne i stalowe do drzwi przylgowych

## SZKLENIE



Szko bezpieczne, hartowane, mleczne

## SZCZEGÓŁY



Profil ramki

	PR, 3D	IR
1/4 szyby, pełne	319,00 / 392,37	389,00 / 478,47
2/4, 3/4 szyby	319,00 / 392,37	389,00 / 478,47
4/4 szyby	329,00 / 404,67	399,00 / 490,77

netto / brutto zł

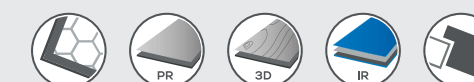



# LEDA



pełne

1/3 szyby

6/6 szyby

## STANDARD WYKONANIA

- skrzydło drzwiowe okleinowane
- konstrukcja: wypełnienie stabilizujące „plaster miodu”, ramiak z płyty MDF
- profil krawędzi Hard Edge K
- wykończenie: Classen Primo, Classen Iridium, Classen 3D Look
- dwa srebrne zawiasy czopowe wkręcane (skrzydła 100' – 3 zawiasy, skrzydła wzmocnione niezależnie od wymiaru – 3 zawiasy)

- zamek na klucz, łazienkowy, pod wkładkę patentową, zamek oszczędnościowy
- szyba satynowana, Decormat
- jednoskrzydłowe 60'-100'
- dwuskrzydłowe 120'-200'
- drzwi przesuwne 1 i 2 skrzydłowe

## KOLORYSTYKA

### Primo



PR - akacja ST



PR - buk



PR - dąb natural pion

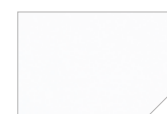

PR - biały



PR - orzech



PR - dąb polski

### 3D Look



3D - dąb riviera

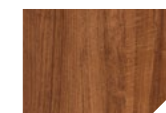

3D - orzech rosso



3D - orzech kolumbia ciemny



3D - orzech kolumbia jasny



3D - jesion biały



3D - dąb olejowany



3D - dąb palony

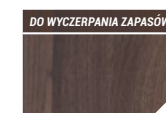

3D - dąb bagienny

### Iridium



IR - jesion śnieżny ryflowany



IR - jesion brązowy ryflowany



IR - jesion grafitowy ryflowany



IR - dąb ciemny ryflowany

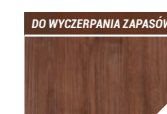

IR - orzech złoty



IR - cedr pion



IR - wenge

## OPCJE ZA DOPŁATĄ

### WENTYLACJA

- tuleje wentylacyjne PR, 3D: **18,00 / 22,14 zł**
- tuleje wentylacyjne - PVC z nadrukiem drewnopodobnym IR: **38,00 / 46,74 zł**
- kratka wentylacyjna: **25,00 / 30,75 zł**

### KONSTRUKCJA

- trzeci zawias: **15,00 / 18,45 zł**
- wzmocnienie płytą wiórowo-otworową: **75,00 / 92,25 zł**
- skrzydło drzwiowe 100': + 20%

## OŚCIEŻNICE

- ościeżnice drewnopochodne i stalowe do drzwi przylgowych

## SZKLENIE

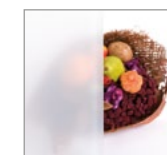

Szkoło satynowane, Decormat

## SZCZEGÓŁY



Profil ramki

	PR, 3D	IR
pełne, 1/3 szyby	289,00 / 355,47	349,00 / 429,27
6/6 szyby	299,00 / 367,77	359,00 / 441,57

netto / brutto zł

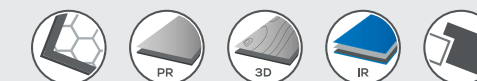





# MODENA 4



pełne      1/4 szyby      3/4 szyby      4/4 szyby

## STANDARD WYKONANIA

- skrzydło drzwiowe okleinowane
- konstrukcja: wypełnienie stabilizujące „plaster miodu” ramiak z płyty MDF
- profil krawędzi Hard Edge K
- wykończenie: Classen Primo, Classen Iridium, Classen 3D Look
- dwa srebrne zawiasy czopowe wkręcane (skrzydła 100' – 3 zawiasy; skrzydła wzmocnione niezależnie od wymiaru – 3 zawiasy)
- zamek na klucz, łazienkowy, pod wkładkę patentową, zamek oszczędnościowy
- szyba hartowana, bezpieczna, „mleczna”
- jednoskrzydłowe 60'-100'
- dwuskrzydłowe 120'-200'
- drzwi przesuwne 1 i 2 skrzydłowe

## KOLORYSTYKA

### Primo

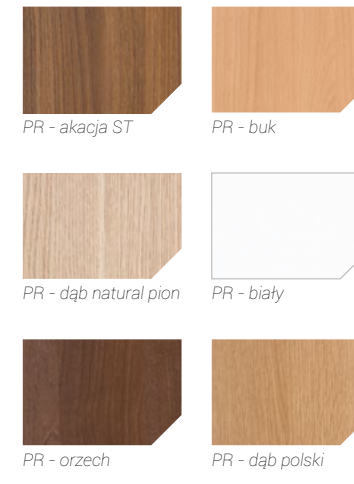

### 3D Look



### Iridium



## OPCJE ZA DOPŁATĄ

### WENTYLACJA

- tuleje wentylacyjne PR, 3D: **18,00 / 22,14 zł**
- tuleje wentylacyjne - PVC z nadrukiem drewnopodobnym IR: **38,00 / 46,74 zł**
- kratka wentylacyjna: **25,00 / 30,75 zł**

### KONSTRUKCJA

- trzeci zawias: **15,00 / 18,45 zł**
- wzmocnienie płytą wiórowo-otworową: **75,00 / 92,25 zł**
- skrzydło drzwiowe 100': + 20%

## OŚCIEŻNICE

- ościeżnice drewnopochodne i stalowe do drzwi przylgowych

## SZKLENIE



Szkoło bezpieczne, hartowane, mleczne

## SZCZEGÓŁY



Profil ramki

	PR, 3D	IR
pełne, 1/4 szyby	279,00 / 343,17	319,00 / 392,37
3/4, 4/4 szyby	299,00 / 367,77	339,00 / 416,97
	netto / brutto zł	

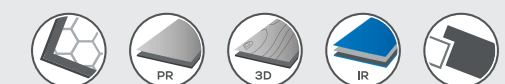





# ARTEMIDA R

przyłgowe / bezprzyłgowe BT



pełne

2/5 szyby

5/5 szyby

## STANDARD WYKONANIA

- skrzydło drzwiowe okleinowane
- szyba mleczna, malowana
- drzwi przesuwne 1 i 2 skrzydłowe

### konstrukcja skrzydła przyłgowego:

- konstrukcja: wypełnienie stabilizujące „plaster miodu”, ramiak z płyty MDF
- profil krawędzi Hard Edge R
- wykończenie: Classen Primo, Classen Iridium, Classen 3D Look
- dwa srebrne zawiasy czopowe wkręcane (skrzydła 100' – 3 zawiasy, skrzydła wzmocnione niezależnie od wymiaru – 3 zawiasy)
- zamek na klucz, łazienkowy, pod wkładkę patentową, zamek oszczędnościowy

- szyba hartowana, bezpieczna, „mleczna”
- jednoskrzydłowe 60"-100"
- dwuskrzydłowe 120"-200"

### konstrukcja skrzydła bezprzyłgowego BT (ościeżnica Delta Twin):

- wypełnienie stabilizujące „plaster miodu”, ramiak z drewna iglastego
- profil krawędzi Hard Edge B
- dwa gniazda pod zawiasy 2D do drzwi bezprzyłgowych
- wykończenie: Classen Primo, Classen 3D Look
- zamek uniwersalny L/P na klucz, oszczędnościowy
- jednoskrzydłowe 60"- 90"

## KOLORYSTYKA

### Primo



PR - akacja ST



PR - dąb natural pion



PR - orzech

### 3D Look



3D - dąb riviera

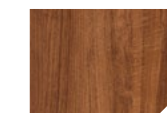

3D - orzech rosso



3D - dąb palony



3D - orzech kolumbia jasny

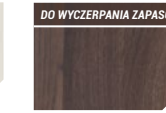

3D - jesion biały

3D - dąb bagienny<sup>1)</sup>

3D - orzech kolumbia ciemny



3D - dąb olejowany

### Iridium<sup>1)</sup>

IR - wenge<sup>1)</sup>

NOWOŚĆ

DO WYCZERPIANIA ZAPASÓW

## OPCJE ZA DOPŁATĄ

### WENTYLACJA

- tuleje wentylacyjne PR, 3D: **18,00** / 22,14 zł
- tuleje wentylacyjne - PVC z nadrukiem drewnopodobnym IR: **38,00** / 46,74 zł

### KONSTRUKCJA

- trzeci zawias (tylko dla Hard Edge R): **15,00** / 18,45 zł
- wzmocnienie płytą wiórowo-otworową (tylko dla Hard Edge R): **75,00** / 92,25 zł
- skrzydło bezprzyłgowe BT: **25,00** / 30,75 zł
- skrzydło drzwiowe 100": + 20%

## OŚCIEŻNICE

### HARD EDGE R:

- ościeżnice drewnopochodne i stalowe do drzwi przyłgowych

### HARD EDGE B:

- ościeżnica bezprzyłgowa Delta Twin

## SZKLENIE



Szklko bezpieczne, hartowane, mleczne

## SZCZEGÓŁY



Profil ramki

## DRZWI BEZPRZYLGOWE BT



Zamek uniwersalny L/P

Zawias 2D

Zawias 2D

	PR, 3D	IR
pełne	269,00 / 330,87	290,00 / 356,70
2/5 szyby	279,00 / 343,17	319,00 / 392,37
5/5 szyby	319,00 / 392,37	354,00 / 435,42

netto / brutto zł

<sup>1)</sup> nie występuje w modelach bezprzyłgowych (Hard Edge B)

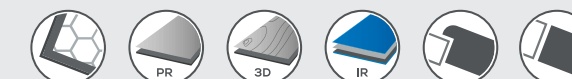





## LETO



model 1

model 2

model 3

### STANDARD WYKONANIA

- skrzydło drzwiowe okleinowane
- konstrukcja: wypełnienie stabilizujące „plaster miodu”, ramiak z płyty MDF
- profil krawędzi Hard Edge R
- wykończenie: Classen Primo, Classen Iridium
- dwa srebrne zawiasy czopowe wkręcane (skrzydła 100' – 3 zawiasy, skrzydła wzmocnione niezależnie od wymiaru – 3 zawiasy)

- zamek na klucz, łazienkowy, pod wkładkę patentową, zamek oszczędnościowy
- szyba hartowana, bezpieczna, „mleczna”
- listwa ozdobna ryflowana
- jednoskrzydłowe 60'-100'
- dwuskrzydłowe 120'-200'
- drzwi przesuwne 1 i 2 skrzydłowe

### KOLORYSTYKA

**Primo**



PR - akacja ST

**Iridium**



PR - dąb natural pion



IR - cedr pion

DO WYCZERPIANIA ZAPASÓW

### OPCJE ZA DOPLATĄ

#### WENTYLACJA

- tuleje wentylacyjne PR: **18,00** / 22,14 zł
- podcięcie wentylacyjne: **20,00** / 24,60 zł
- tuleje wentylacyjne - PVC z nadrukiem drewnopodobnym IR, CPL **38,00** / 46,74 zł

#### KONSTRUKCJA

- trzeci zawias: **15,00** / 18,45 zł
- wzmocnienie płytą wiórowo-otworową: **75,00** / 92,25 zł
- skrzydło drzwiowe 100': + 20%

### OŚCIEŻNICE

- ościeżnice drewnopochodne i stalowe do drzwi przylgowych

### SZKLENIE



Szko bezpieczne, hartowane, mleczne

### SZCZEGÓŁY



Profil ramki



Listwa ryflowana

	PR	IR
model 1	349,00 / 429,27	399,00 / 490,77
modele 2-3	369,00 / 453,87	419,00 / 515,37

netto / brutto zł





# IMPACT

przyłgowe / bezprzyłgowe BT



model 1

model 2

model 3

## STANDARD WYKONANIA

- skrzydło drzwiowe okleinowane
- szyba mleczna, malowana
- drzwi przesuwne 1 i 2 skrzydłowe
- listwa ozdobna ryflowana

### konstrukcja skrzydła przyłgowego:

- konstrukcja: wypełnienie stabilizujące „plaster miodu”, ramiak z płyty MDF
- profil krawędzi Hard Edge K
- wykończenie: Classen Primo, Classen Iridium
- dwa srebrne zawiasy czopowe wkręcane (skrzydła 100' – 3 zawiasy, skrzydła wzmocnione niezależnie od wymiaru – 3 zawiasy)

- zamek na klucz, łazienkowy, pod wkładkę patentową, zamek oszczędnościowy
- szyba hartowana, bezpieczna, „mleczna”
- jednoskrzydłowe 60'-100'
- dwuskrzydłowe 120'-200'

### konstrukcja skrzydła bezprzyłgowego BT (ościeżnica Delta Twin):

- wypełnienie stabilizujące „plaster miodu”, ramiak z drewna iglastego
- profil krawędzi Hard Edge B
- dwa gniazda pod zawiasy 2D do drzwi bezprzyłgowych
- wykończenie: Classen Primo
- zamek uniwersalny L/P na klucz, oszczędnościowy
- jednoskrzydłowe 60'- 90'

## KOLORYSTYKA

**Primo**



PR - akacja ST



PR - dąb natural pion

**Iridium**

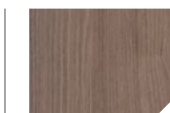
IR - jesion grafitowy ryflowany<sup>1)</sup>IR - cedr pion<sup>1)</sup>

DO WYCZERPANIA ZAPASÓW

## OPCJE ZA DOPŁATĄ

### WENTYLACJA

- tuleje wentylacyjne PR: **18,00** / 22,14 zł
- podcięcie wentylacyjne: **20,00** / 24,60 zł
- tuleje wentylacyjne - PVC z nadrukiem drewnopodobnym IR: **38,00** / 46,74 zł

### KONSTRUKCJA

- trzeci zawias (tylko dla Hard Edge K): **15,00** / 18,45 zł
- wzmocnienie płytą wiórowo-otworową (tylko dla Hard Edge K): **75,00** / 92,25 zł
- skrzydło bezprzyłgowe BT: **25,00** / 30,75 zł
- skrzydło drzwiowe 100': + 20%

## OŚCIEŻNICE

### HARD EDGE R:

- ościeżnice drewnopochodne i stalowe do drzwi przyłgowych

### HARD EDGE B:

- ościeżnica bezprzyłgowa Delta Twin

## SZKLENIE



Szko bezpieczne, hartowane, mleczne

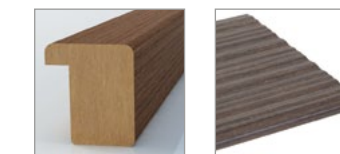

Profil ramki

Listwa ryflowana

## DRZWI BEZPRZYLGOWE BT



Zamek uniwersalny L/P

Zawias 2D

Zawias 2D

	PR	IR
model 1	319,00 / 392,37	359,00 / 441,57
modele 2-3	339,00 / 416,97	379,00 / 466,17

netto / brutto zł

<sup>1)</sup> nie występuje w modelach bezprzyłgowych (Hard Edge B)







## KOLORYSTYKA

## Primo



PR - biały

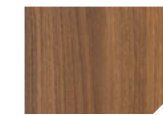

PR - akacja ST



PR - dąb natural pion



PR - orzech

## 3D Look



3D - dąb olejowany



3D - dąb palony

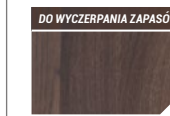

3D - dąb bagienny

## Iridium



IR - dąb ciemny ryflowany



IR - jesion grafitowy ryflowany



IR - orzech złoty



IR - cedr pion

## OPCJE ZA DOPLATĄ

## WENTYLACJA

- podcięcie wentylacyjne: **20,00** / 24,60 zł
- tuleje wentylacyjne PR, 3D: **18,00** / 22,14 zł
- tuleje wentylacyjne - PVC z nadrukiem drewnopodobnym IR, CPL: **38,00** / 46,74 zł

## KONSTRUKCJA

- trzeci zawias: **15,00** / 18,45 zł
- wzmocnienie płytą wiórowo-otworową: **75,00** / 92,25 zł
- skrzydło drzwiowe 100': + 20%

## OŚCIEŻNICE

- ościeżnice drewnopochodne i stalowe do drzwi przylgowych

## LIMA



model 1

model 2

model 3

model 4

## STANDARD WYKONANIA

- skrzydło drzwiowe okleinowane
- konstrukcja: wypełnienie stabilizujące „plaster miodu”, ramiak z płyty MDF
- profil krawędzi Hard Edge K
- wykończenie: Classen Primo, Classen Iridium, Classen 3D Look
- dwa srebrne zawiasy czopowe wkręcane (skrzydła 100' – 3 zawiasy)
- trzy zawiasy - wszystkie skrzydła z konstrukcją wzmocnioną
- zamek na klucz, łazienkowy, pod wkładkę patentową, zamek oszczędnościowy
- szyba satynowana Decormat
- listwa pozioma gładka
- jednoskrzydłowe 60'-100'
- dwuskrzydłowe 120'-200'
- drzwi przesuwne 1 i 2 skrzydłowe

## SZKLENIE

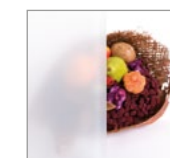

Szkło satynowane Decormat

## SZCZEGÓŁY



Profil ramki

	PR, 3D	IR
modele 1, 2	339,00 / 416,97	369,00 / 453,87
modele 3, 4	359,00 / 441,57	399,00 / 490,77

netto / brutto zł





# NATURA

przyłgowe / bezprzyłgowe BT



pełne 1/3 szyby 2/3 szyby 3/3 szyby

## STANDARD WYKONANIA

- skrzydło drzwiowe okleinowane
- szyba ornamentowa, przezroczysta kora
- drzwi przesuwne 1 i 2 skrzydłowe

### konstrukcja skrzydła przyłgowego:

- konstrukcja: wypełnienie stabilizujące „plaster miodu”, ramiak z płyty MDF
- profil krawędzi Hard Edge K
- wykończenie: Classen Primo, Classen Iridium, Classen 3D Look
- dwa srebrne zawiasy czopowe wkręcane (skrzydła 100' – 3 zawiasy, skrzydła wzmocnione niezależnie od wymiaru – 3 zawiasy)
- zamek na klucz, łazienkowy, pod wkładkę patentową, zamek oszczędnościowy

- jednoskrzydłowe 60'-100'
- dwuskrzydłowe 120'-200'

### konstrukcja skrzydła bezprzyłgowego BT (ościeżnica Delta Twin):

- wypełnienie stabilizujące „plaster miodu”, ramiak z drewna iglastego
- profil krawędzi Hard Edge B
- dwa gniazda pod zawiasy 2D do drzwi bezprzyłgowych
- wykończenie: Classen Primo, Classen 3D Look
- zamek uniwersalny L/P na klucz, oszczędnościowy
- jednoskrzydłowe 60'- 90'

## KOLORYSTYKA

### Primo



PR - akacja ST



PR - buk



PR - dąb natural pion

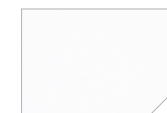

PR - biały



PR - orzech



PR - dąb polski

### 3D Look



3D - dąb riviera



3D - orzech kolumbia jasny

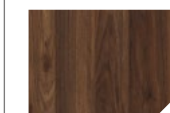

3D - orzech kolumbia ciemny

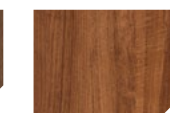

3D - orzech rosso



3D - dąb olejowany



3D - jesion biały



3D - dąb palony

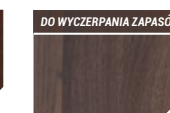

3D - dąb bagienny<sup>1)</sup>

### Iridium<sup>1)</sup>



IR - wenge<sup>1)</sup>

NOWOŚĆ

DO WYCZEPANIA ZAPASÓW

## OPCJE ZA DOPŁATĄ

### WENTYLACJA

- kratka wentylacyjna: **25,00** / 30,75 zł
- tuleje wentylacyjne PR, 3D: **18,00** / 22,14 zł
- tuleje wentylacyjne - PVC z nadrukiem drewnopodobnym IR, CPL: **38,00** / 46,74 zł

### KONSTRUKCJA

- trzeci zawias (tylko dla Hard Edge K): **15,00** / 18,45 zł
- wzmocnienie płytą wiórowo-otworową (tylko dla Hard Edge K) : **75,00** / 92,25 zł
- skrzydło bezprzyłgowe BT: **25,00** / 30,75 zł
- skrzydło drzwiowe 100': + 20%

## OŚCIEŻNICE

### HARD EDGE R:

- ościeżnice drewnopochodne i stalowe do drzwi przyłgowych

### HARD EDGE B:

- ościeżnica bezprzyłgowa Delta Twin

## SZKLENIE



Szkoło ornamentowe, przezroczysta kora



Profil ramki

## DRZWI BEZPRZYLGOWE BT



Zamek uniwersalny L/P Zawias 2D Zawias 2D

	PR, 3D	IR
pełne	145,00 / 178,35	185,00 / 227,55
1/3 szyby	215,00 / 264,45	254,00 / 312,42
2/3 szyby	255,00 / 313,65	305,00 / 375,15
3/3 szyby	295,00 / 362,85	320,00 / 393,60

netto / brutto zł

<sup>1)</sup> nie występuje w modelach bezprzyłgowych (Hard Edge B)

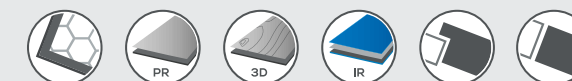





## KOLORYSTYKA

Primo



PR - akacja ST



PR - dąb natural pion



PR - orzech

3D Look



3D - dąb riviera



3D - jesion biały



3D - dąb palony

NOWOŚĆ

## OPCJE ZA DOPŁATĄ

## WENTYLACJA

- kratka wentylacyjna: **25,00** / 30,75 zł
- tuleje wentylacyjne PR: **18,00** / 22,14 zł

## KONSTRUKCJA

- trzeci zawias: **15,00** / 18,45 zł
- skrzydło drzwiowe 100': + 20%

## OŚCIEŻNICE

- ościeżnice drewnopochodne i stalowe do drzwi przylgowych

## ANTIOPE



model 1

model 2

model 3

## STANDARD WYKONANIA

- skrzydło drzwiowe okleinowane
- konstrukcja: wypełnienie stabilizujące „plaster miodu”, ramiak z płyty MDF
- profil krawędzi Hard Edge R
- wykończenie: Classen Primo, Classen 3D Look
- dwa srebrne zawiasy czopowe wkręcane (skrzydła 100' – 3 zawiasy; skrzydła wzmocnione niezależnie od wymiaru – 3 zawiasy)
- zamek na klucz, łazienkowy, pod wkładkę patentową, zamek oszczędnościowy
- szyba hartowana, bezpieczna, „mleczna”
- jednoskrzydłowe 60'-100'
- dwuskrzydłowe 120'-200'
- drzwi przesuwne 1 i 2 skrzydłowe

## SZKLENIE



Szkło bezpieczne, hartowane, mleczne

## SZCZEGÓŁY



Profil ramki

	PR, 3D
model 1	267,00 / 328,41
model 2 + tw	295,00 / 362,85
model 3	329,00 / 404,67
	netto / brutto zł





## KSANTOS



pełne

1/3 szyby

3/3 szyby

### STANDARD WYKONANIA

- skrzydło drzwiowe okleinowane
- konstrukcja: wypełnienie stabilizujące „plaster miodu”, ramiak z płyty MDF
- profil krawędzi Hard Edge K
- wykończenie: Classen Primo
- dwa srebrne zawiasy czopowe wkręcane (skrzydła 100' – 3 zawiasy; skrzydła wzmocnione pełne niezależnie od wymiaru – 3 zawiasy)
- zamek na klucz, łazienkowy, pod wkładkę patentową
- szyba ornamentowa
- jednoskrzydłowe 60'-100'
- dwuskrzydłowe 120'-200'

### KOLORYSTYKA

 **Primo**



PR - biały

### OPCJE ZA DOPŁATĄ

#### WENTYLACJA

- tuleje wentylacyjne: **18,00** / 22,14 zł
- kratka wentylacyjna: **25,00** / 30,75 zł

#### KONSTRUKCJA

- trzeci zawias: **15,00** / 18,45 zł
- wzmocnienie płytą wiórowo-otworową (tylko model pełne): **75,00** / 92,25 zł
- skrzydło drzwiowe 100': +20%

### OŚCIEŻNICE

- ościeżnice drewnopochodne i stalowe do drzwi przylgowych

### SZKLENIE



Szkło ornament

### SZCZEGÓŁY



Profil ramki

	PR
pełne	129,00 / 158,67
1/3 szyby	176,00 / 216,48
3/3 szyby	209,00 / 257,07

netto / brutto zł







## CHRONOS



pełne

1/3 szyby

3/3 szyby

### STANDARD WYKONANIA

- skrzydło drzwiowe lakierowane lub okleinowane
- konstrukcja: wypełnienie stabilizujące „plaster miodu”, ramiak z płyty MDF
- profil krawędzi Hard Edge K
- wykończenie: Classen Primo
- dwa srebrne zawiasy czopowe wkręcane (skrzydła 100' – 3 zawiasy; skrzydła wzmocnione pełne niezależnie od wymiaru – 3 zawiasy)
- zamek na klucz, łazienkowy, pod wkładkę patentową
- szyba ornamentowa
- jednoskrzydłowe 60'-100'
- dwuskrzydłowe 120'-200'

### KOLORYSTYKA

PR - orzech<sup>1)</sup>

### OPCJE ZA DOPŁATĄ

#### WENTYLACJA

- tuleje wentylacyjne: **18,00** / 22,14 zł
- kratka wentylacyjna: **25,00** / 30,75 zł

#### KONSTRUKCJA

- trzeci zawias: **15,00** / 18,45 zł
- wzmocnienie płytą wiórowo-otworową (tylko model pełne): **75,00** / 92,25 zł
- skrzydło drzwiowe 100': +20%

### OŚCIEŻNICE

- ościeżnice drewnopochodne i stalowe do drzwi przylgowych

### SZKLENIE



Szkło ornament

### SZCZEGÓŁY



Profil ramki

	PR <sup>1)</sup>
pełne (HDF)	129,00 / 158,67
1/3 szyby (PR, HDF)	176,00 / 216,48
3/3 szyby (PR, HDF)	209,00 / 257,07

netto / brutto zł

<sup>1)</sup> model drzwi pełnych okleinowanych PR - orzech dostępny w kolekcji Natura





## CLASSIC



pełne

1/3 szyby

2/3 szyby

3/3 szyby

### STANDARD WYKONANIA

- skrzydło drzwiowe lakierowane
- konstrukcja: wypełnienie stabilizujące „plaster miodu”, ramiak z płyty MDF
- profil krawędzi Hard Edge K
- wykończenie: HDF lakierowany
- dwa srebrne zawiasy czopowe wkręcane
- zamek na klucz, łazienkowy, pod wkładkę patentową
- szyba ornamentowa
- jednoskrzydłowe 60'-90'
- dwuskrzydłowe 120'-180'

### KOLORYSTYKA

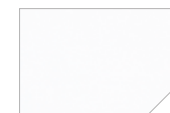

HDF - biały  
lakierowany ze strukturą

### OPCJE ZA DOPŁATĄ

#### WENTYLACJA

- tuleje wentylacyjne: **18,00** / 22,14 zł
- kratka wentylacyjna: **25,00** / 30,75 zł

#### KONSTRUKCJA

- trzeci zawias: **15,00** / 18,45 zł

### OŚCIEŻNICE

- ościeżnice drewnopochodne i stalowe do drzwi przylgowych

### SZKLENIE



Szkło przezroczysta kora



Profil ramki

### SZCZEGÓŁY

	HDF
pełne	209,00 / 257,07
1/3 szyby	289,00 / 355,47
2/3 szyby	319,00 / 392,37
3/3 szyby	349,00 / 429,27

netto / brutto zł







## KOLORYSTYKA

Primo

PR - orzech <sup>1)</sup>

PR - dąb polski

## OPCJE ZA DOPŁATĄ

## WENTYLACJA

- tuleje wentylacyjne: **18,00** / 22,14 zł
- kratka wentylacyjna: **25,00** / 30,75 zł

## KONSTRUKCJA

- trzeci zawias: **15,00** / 18,45 zł
- wzmocnienie płytą wiórowo-otworową (tylko model pełne): **75,00** / 92,25 zł
- skrzydło drzwiowe 100': +20%

## OŚCIEŻNICE

- ościeżnice drewnopochodne i stalowe do drzwi przylgowych

## CHRONOS NEW



pełne

1/3 szyby

1/3 szyby, szpros

2/3 szyby

## STANDARD WYKONANIA

- skrzydło drzwiowe lakierowane lub okleinowane
- konstrukcja: wypełnienie stabilizujące „plaster miodu”, ramiak z płyty MDF
- profil krawędzi Hard Edge K
- wykończenie: Classen Primo
- dwa srebrne zawiasy czopowe wkręcane (skrzydła 100' – 3 zawiasy; skrzydła wzmocnione pełne niezależnie od wymiaru – 3 zawiasy)
- zamek na klucz, łazienkowy, pod wkładkę patentową
- szyba ornamentowa
- jednoskrzydłowe 60'-100'
- dwuskrzydłowe 120'-200'

## SZKLENIE



Szkło przezroczyste kora

## SZCZEGÓŁY



Profil ramki

	PR
1/3 szyby	199,00 / 244,77
1/3 szyby, szpros	199,00 / 244,77
2/3 szyby	249,00 / 306,27

netto / brutto zł

Model drzwi pełnych okleinowanych PR - dąb polski i orzech dostępny w kolekcji Natura.  
Model drzwi pełnych HDF lakierowanych dostępny w kolekcji Chronos.





# DRZWI TECHNICZNE I OBIEKTOWE







KOLORYSTYKA



OPCJE ZA DOPLATĄ

WENTYLACJA

- podcięcie wentylacyjne: **20,00 / 24,60 zł**
- tuleje wentylacyjne - PVC z nadrukiem drewnopodobnym IR, CPL: **38,00 / 46,74 zł**
- kratka wentylacyjna PVC: biały, szary, brąz, beż: **25,00 / 30,75 zł**
- kratka wentylacyjna, aluminiowa: **89,00 / 109,47 zł**
- panel stalowy dolny z wentylacją: **255,00 / 313,65 zł**

SZKLENIE

- bulaj 35 tr - szkło transparentne: **280,00 / 344,00 zł**
- bulaj 35 ml - szkło mleczne: **280,00 / 344,00 zł**

KONSTRUKCJA

- płyta wiórowo-otworowa<sup>2)</sup>: **75,00 / 92,25 zł**
- płyta wiórowa pełna<sup>3)</sup>: **110,00 / 135,00 zł**
- skrzydło bezprzylgowe (HB): **50,00 / 61,50 zł**
- skrzydło o szerokości 100': + 20%
- skrzydło o szerokości 110': + 30%
- skrzydło o szerokości 120': + 35%

AKCESORIA

- panel stalowy pełny, górny - jednostronny: **139,00 / 171,00 zł**
- panel stalowy pełny, górny - dwustronny: **229,00 / 281,67 zł**
- panel stalowy pełny, dolny - jednostronny: **139,00 / 171,00 zł**
- panel stalowy pełny, dolny - dwustronny: **229,00 / 281,67 zł**
- próg opadający - **150,00 / 184,50 zł**

OŚCIEŻNICE

HB:

- ościeżnica stalowa stała bezprzylgowa - str. 122
- ościeżnica stalowa regulowana bezprzylgowa - str. 121
- ościeżnica regulowana bezprzylgowa - str. 111
- ościeżnica bezprzylgowa Delta - str. 112

HK:

- ościeżnica stalowa regulowana - str. 120
- ościeżnica stalowa stała - str. 122
- ościeżnica standard 2-PACK - str. 116
- ościeżnica regulowana - str. 110

# NATURA HK CPL / HB CPL



model 1    model 2    model 3    model 4    model 5

model 1 z opcjonalnym: bulajem, stalowym panelem środkowym oraz dolnym panelem stalowym z kratką wentylacyjną więcej na str. 131

STANDARD WYKONANIA

- skrzydło drzwiowe okleinowane
- konstrukcja Classen Hard
- Natura HK CPL (Hard Edge K), Natura HB CPL (bezprzylgowa)
- wykończenie: Classen CPL
- HK: dwa srebrne zawiasy czopowe wkręcane (skrzydła od 100' – 3 zawiasy, skrzydła wzmocnione niezależnie od wymiaru – 3 zawiasy)
- HB: dwa gniazda pod zawiasy do drzwi bezprzylgowych
- zamek na klucz, łazienkowy, pod wkładkę patentową, zamek oszczędnościowy (HB - zamek magnetyczny)
- szyba hartowana, bezpieczna, „mleczna”
- jednoskrzydłowe: 60'-120'
- dwuskrzydłowe: 120'-200' (nie dotyczy HB)
- drzwi przesuwne 1 i 2 skrzydłowe
- przygotowanie do skrótów o 40mm

SZKLENIE



Szko bezpieczne, hartowane, mleczne

SZCZEGÓŁY



Profil ramki

	CPL
model 1	222,00 / 273,06
model 2	266,00 / 327,18
model 3	309,00 / 380,07
model 4	329,00 / 404,67
model 5	309,00 / 380,07

netto / brutto zł

<sup>1)</sup> okleina dla szerokości 60', 100', 110' tylko w ustojeniu jednokierunkowym pionowym

<sup>2)</sup> maksymalna szerokość skrzydła 110'

<sup>3)</sup> maksymalna szerokość skrzydła 100'





KOLORYSTYKA

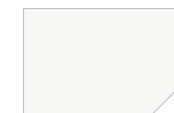

HPL - biały  
(RAL 9010)

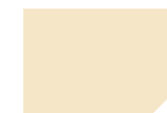

HPL - beż  
(NCS S1010-Y30R)



HPL - grafit  
(RAL 7024)



HPL - brąz  
(RAL 8014)



HPL - szary  
(RAL 7047)

Pozostałe dekory HPL (str. 142) dostępne pod indywidualne zapytanie: [inwestycje@classen.com.pl](mailto:inwestycje@classen.com.pl)  
(Dekory spoza standardowej oferty występują w połączeniu z przylgą w kolorze szotkowanego aluminium.)

OPCJE ZA DOPŁATĄ

WENTYLACJA

- podcięcie wentylacyjne: **20,00 / 24,60 zł**
- kratka wentylacyjna PVC: biały, szary, brąz, beż: **25,00 / 30,75 zł**
- kratka wentylacyjna, aluminiowa: **89,00 / 109,47 zł**
- panel stalowy dolny z wentylacją: **255,00 / 313,65 zł**

KONSTRUKCJA

- płyta wiórowo-otworowa<sup>\*)</sup>: **75,00 / 92,25 zł**
- płyta wiórowa pełna<sup>\*\*)</sup>: **110,00 / 135,00 zł**
- skrzydło bezprzylgowe (HB): **50,00 / 61,50 zł**
- skrzydło o szerokości 100': + 20%
- skrzydło o szerokości 110': + 30%
- skrzydło o szerokości 120': + 35%

SZKLENIE

- bulaj 35 tr - szkło transparentne: **280,00 / 344,00 zł**
- bulaj 35 ml - szkło mleczne: **280,00 / 344,00 zł**

AKCESORIA

- panel stalowy pełny, górny - jednostronny: **139,00 / 171,00 zł**
- panel stalowy pełny, górny - dwustronny: **229,00 / 281,67 zł**
- panel stalowy pełny, dolny - jednostronny: **139,00 / 171,00 zł**
- panel stalowy pełny, dolny - dwustronny: **229,00 / 281,67 zł**
- próg opadający - **150,00 / 184,50 zł**

OŚCIEŻNICE

HB:

- ościeżnica stalowa stała bezprzylgowa - str. 122
- ościeżnica stalowa regulowana bezprzylgowa - str. 121

HK:

- ościeżnica stalowa stała - str. 122
- ościeżnica stalowa regulowana - str. 120

# NATURA HK HPL / HB HPL



model 1    model 2    model 3    model 4    model 5    model 1 z opcjonalnym: bulajem, stalowym panelem środkowym oraz dolnym panelem stalowym z kratką wentylacyjną więcej na str. 131

STANDARD WYKONANIA

- skrzydło drzwiowe okleinowane
- konstrukcja Classen Hard
- Natura HK HPL (Hard Edge K), Natura HB HPL (bezprzylgowa)
- wykończenie: Classen HPL
- HK: dwa srebrne zawiasy czopowe wkręcane (skrzydła od 100' - 3 zawiasy, skrzydła wzmocnione niezależnie od wymiaru - 3 zawiasy)
- HB: dwa gniazda pod zawiasy do drzwi bezprzylgowych
- zamek na klucz, łazienkowy, pod wkładkę patentową, zamek oszczędnościowy (HB - zamek magnetyczny)
- szyba hartowana, bezpieczna, „mleczna”
- jednoskrzydłowe: 60'-120'
- dwuskrzydłowe: 120'-200' (nie dotyczy HB)
- drzwi przesuwne 1 i 2 skrzydłowe
- przygotowanie do skrótów o 40mm
- wzmocnienie pod samozamykacz dla konstrukcji: płyta wiórowo-otworowa, płyta wiórowa pełna.

SZKLENIE



Szko bezpieczne, hartowane, mleczne

SZCZEGÓŁY



Profil ramki

	HPL
model 1	449,00 / 552,27
model 2	529,00 / 650,67
model 3	559,00 / 687,57
model 4	599,00 / 736,77
model 5	559,00 / 687,57

netto / brutto zł

<sup>\*)</sup> maksymalna szerokość skrzydła 110'  
<sup>\*\*)</sup> maksymalna szerokość skrzydła 100'

Z uwagi na rodzaj użytego materiału może wystąpić różnica w odcieniu pomiędzy powierzchnią skrzydła, ramką przyszybową i ościeżnicą.







# GUARD



model 1      model 2      model 3      model 4      model 5

## STANDARD WYKONANIA

- skrzydło drzwiowe okleinowane
- konstrukcja wzmocniona plus, grubość skrzydła 40mm
- krawędź skrzydła zabezpieczona profilem ze stali nierdzewnej
- ramka przyszybowa ze stali nierdzewnej
- wykończenie powierzchni: laminat Classen HPL, gr. 0,8 mm

- trzy srebrne zawiasy wzmocnione, trójdzielne
- szyba hartowana, bezpieczna, mleczna, gr. 4 mm
- zamek pod wkładkę patentową na klucz
- jednoskrzydłowe: 60'-110'
- wzmocnienie pod samozamykacz



Wzmocniona konstrukcja drzwi o gr. 40 mm



Zawias trójdzielny



Przyłga zabezpieczona profilem ze stali nierdzewnej

## KOLORYSTYKA

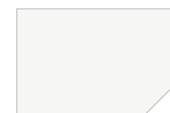

HPL - biały  
(RAL 9010)



HPL - beż  
(NCS S1010-Y30R)



HPL - grafit  
(RAL 7024)



HPL - brąz  
(RAL 8014)

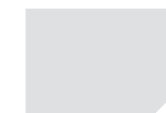

HPL - szary  
(RAL 7047)

Pozostałe dekory HPL (str. 142) dostępne pod indywidualne zapytanie: [inwestycje@classen.com.pl](mailto:inwestycje@classen.com.pl)  
(Dekory spoza standardowej oferty występują w połączeniu z przylgą w kolorze szotkowanego aluminium.)

## OPCJE ZA DOPŁATĄ

### WENTYLACJA

- kratka wentylacyjna PVC: biały, szary, brąz, beż: **25,00** / 30,75 zł
- kratka wentylacyjna, aluminiowa: **89,00** / 109,47 zł
- panel stalowy dolny z wentylacją: **255,00** / 313,65 zł

### SZKLENIE

- bulaj 35 tr - szkło transparentne: **280,00** / 344,00 zł
- bulaj 35 ml - szkło mleczne: **280,00** / 344,00 zł

### KONSTRUKCJA

- skrzydło o szerokości 100': + 10%
- skrzydło o szerokości 110': + 15%

### AKCESORIA

- panel stalowy pełny, górny - jednostronny: **139,00** / 171,00 zł
- panel stalowy pełny, górny - dwustronny: **229,00** / 281,67 zł
- panel stalowy pełny, dolny - jednostronny: **139,00** / 171,00 zł
- panel stalowy pełny, dolny - dwustronny: **229,00** / 281,67 zł

## OŚCIEŻNICE

### KOLEKCJA DOSTĘPNA W KOMPLECIE Z OŚCIEŻNICAMI:

- ościeżnica stalowa stała Guard - str. 127
- ościeżnica stalowa regulowana Guard - str. 127



**Panel stalowy dolny**  
pełny



**Panel stalowy górny**  
pełny

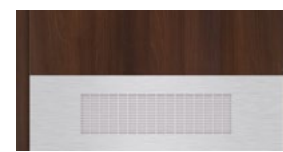

**Panel stalowy dolny**  
z wentylacją



**Bulaj**  
szkło mleczne lub transparentne

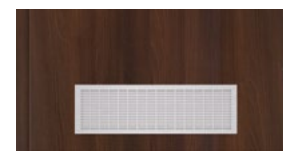

**Kratka wentylacyjna**  
aluminiowa

Tabela zakresów i cen - skrzydło z ościeżnicą stalową regulowaną Guard:

ZAKRES	MODEL 1	MODEL 2-4	MODEL 5
95-125	1166,00 / 1434,18	1526,00 / 1876,98	1476,00 / 1815,48
125-155	1196,00 / 1471,08	1556,00 / 1913,88	1506,00 / 1852,38
155-185	1226,00 / 1507,98	1586,00 / 1950,78	1536,00 / 1889,28
185-215	1256,00 / 1544,88	1616,00 / 1987,68	1566,00 / 1926,18
215-245	1286,00 / 1581,78	1646,00 / 2024,58	1596,00 / 1963,08
245-275	1326,00 / 1630,98	1686,00 / 2073,78	1636,00 / 2012,28
275-305	1366,00 / 1680,18	1726,00 / 2122,98	1676,00 / 2061,48
305-335	1396,00 / 1717,08	1756,00 / 2159,88	1706,00 / 2098,38
335-365	1426,00 / 1753,98	1786,00 / 2196,78	1736,00 / 2135,28

netto / brutto zł

Tabela cen - skrzydło z ościeżnicą stalową stałą Guard:

	MODEL 1	MODEL 2-4	MODEL 5
OŚĆ. STAŁA	989,00 / 1216,47	1349,00 / 1659,27	1299,00 / 1597,77

netto / brutto zł

### Dodatkowe informacje:

- możliwość wykonania nietypowych skrzydeł, ościeżnic oraz szyb pod indywidualne zapytanie: [inwestycje@classen.com.pl](mailto:inwestycje@classen.com.pl)





KOLORYSTYKA

Primo	3D Look	Iridium	CPL	HPL
PR - akacja ST	<b>NOWOŚĆ</b> 3D - dąb rivierra	<b>DO WYCZERPIANIA ZAPASÓW</b> IR - cedr pion	CPL - akacja	HPL - biały (RAL 9010)
PR - buk	3D - orzech kolumbia jasny	IR - dąb ciemny ryflowany	CPL - akacja jasna ryflowana	HPL - beż (NCS S1010-Y30R)
PR - dąb natural pion	3D - orzech kolumbia ciemny	IR - dąb bielony	CPL - biały (RAL 9010)	HPL - grafit (RAL 7024)
PR - orzech	3D - dąb olejowany	IR - jesion śnieżny ryflowany	CPL - jesion mocca ryflowany	HPL - brąz (RAL 8014)
PR - dąb polski	3D - dąb palony	IR - jesion brązowy ryflowany	CPL - grafit (RAL 7024)	HPL - szary (RAL 7047)
PR - biały	3D - jesion biały	3D - dąb sonoma	CPL - orzech włoski struktura	HPL - szary (RAL 7047)
		3D - orzech rosso		

Pozostałe dekory HPL (str. 142) dostępne pod indywidualne zapytanie: [inwestycje@classen.com.pl](mailto:inwestycje@classen.com.pl)

(Dekory spoza standardowej oferty występują w połączeniu z przylgą w kolorze szotkowanego aluminium.)

**Dekory HPL:** ościeżnice do dekorów HPL dostępne w okleinie Iridium lub CPL. Dopuszczalne są różnice w odcieniu.

OŚCIEŻNICE DEDYKOWANE

**KOLEKCJA DOSTĘPNA W KOMPLECIE Z OŚCIEŻNICAMI:**

- BORD MDF - str. 125
- BORD stalowa Stała - str. 124
- BORD stalowa Narożna - str. 123

**BORD**

**Drzwi Wewnętrzne Wejściowe Akustyka 32 dB**



pełne



panel stalowy z numerem pokoju (opcja) więcej na str. 131



Wzmocniona konstrukcja drzwi o gr. 46 mm + płaskowniki stalowe



Wzmocniona konstrukcja drzwi o gr. 40 mm



zamek bolcowy dolny



zamek bolcowy górny



boleć antywyważeniowy



próg opadający

STANDARD WYKONANIA

Drzwi wewnętrzne wejściowe BORD przeznaczone są do stosowania w budownictwie mieszkaniowym, użyteczności publicznej oraz zamieszkania zbiorowego, jako drzwi wewnętrzne wejściowe.

- skrzydło drzwiowe okleinowane
- izolacja akustyczna - 32 dB dla drzwi B 46 W2 i W46 W2
  - przy zastosowaniu ośc. BORD MDF
  - przy zastosowaniu ośc. stalowej stałej

- profil krawędzi Hard Edge K
- wykończenie: Classen Primo, laminat Classen Iridium, laminat Classen CPL
- trzy srebrne zawiasy czopowe dwutrzeniowe, regulowane
- jednoskrzydłowe 80'-100'
- grubość skrzydeł: B40 - 40 mm, B46 i W46 - 46 mm

OPCJE ZA DOPLATĄ

**WYKOŃCZENIE**

- laminaty Classen HPL: 150,00 / 184,50 zł

**KONSTRUKCJA**

- skrzydło drzwiowe i ościeżnice 100': + 20%

UWAGI

- rozstaw otworów w zamku:
  - bolcowy dolny - 90 mm (B)
  - wielopunktowy - 72 mm (W)
- wkładki patentowe oraz klamki nie stanowią wyposażenia skrzydła
- rozmiar wkładki: B40 - 26/36, B46 i W46 - 26/41
- aprobaty techniczna: AT - 15-8467/2010

**Dodatkowe informacje:**

- możliwość wykonania nietypowych drzwi i ościeżnic pod indywidualne zapytanie: [inwestycje@classen.com.pl](mailto:inwestycje@classen.com.pl)

**Konstrukcja skrzydła**

BORD	B40 W1	B46 W1	B46 W2	W46 W1	W46 W2
wzmocniony ramiak z drewna iglastego	✓	✓	✓	✓	✓
stalowe płaskowniki		✓	✓	✓	✓
plyta wiórowo-otworowa	✓	✓	✓	✓	✓
dwa zamki bolcowe pod wkładkę patentową	✓	✓	✓		
zamek wielopunktowy pod wkładkę patentową				✓	✓
próg opadający oraz trzy bolce antywyważeniowe			✓		✓

BORD	PR, 3D	CPL, IR
B40 W1	359,00 / 441,57	399,00 / 490,77
B46 W1	439,00 / 539,97	489,00 / 601,47
B46 W2	659,00 / 810,57	689,00 / 847,47
W46 W1	699,00 / 859,77	739,00 / 908,97
W46 W2	899,00 / 1105,77	949,00 / 1167,27

netto / brutto zł

<sup>1)</sup> okleina dla szerokości 60', 100' tylko w ustojeniu jednokierunkowym pionowym







# BORD W3

Drzwi Wewnętrzne Wejściowe  
Antywłamaniowe II Klasa, Akustyka 31 dB



pełne

pełne z panelem stalowym z numerem pokoju (opcja) więcej na **str. 131**



Zawias trójdzielny

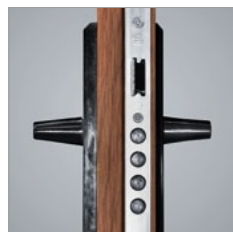

Zamek listwowy

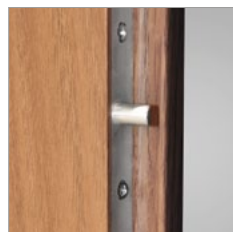

Listwa z bolcami antywyważeniowymi



Wzmocniona konstrukcja drzwi o gr. 46 mm + płaskowniki stalowe

## STANDARD WYKONANIA

Drzwi wewnętrzne wejściowe BORD W3 spełniają wymagania II europejskiej klasy antywłamaniowej, pod warunkiem montażu drzwi ze dedykowaną ościeżnicą stalową, klamką z szyldem (str. 134) oraz kompletem wkładek patentowych spełniających II klasę antywłamaniową (str. 130).

### Konstrukcja

Konstrukcję skrzydła o grubości 46 mm stanowi ramiak z drewna iglastego wzmocniony specjalnym płaskownikiem stalowym oraz sklejką. Jako wypełnienie zastosowana została płyta wiórowo otworowa. Całość pokryta jest płytą drewnopochodną okleinowaną dekorami Classen.

### Standard wykonania skrzydła:

- skrzydło drzwiowe okleinowane
- wykończenie: Classen Primo, Classen Iridium, laminat Classen CPL i laminat Classen HPL
- profil krawędzi Hard Edge K
- trzy srebrne zawiasy antywłamaniowe, trójdzielne
- listwa antywyważaniowa Multistrong
- zamek listwowy pod wkładką patentową (rozstaw otworów 72 mm)
- jednoskrzydłowe 80'-100'
- grubość skrzydeł: 46 mm
- skrzydło drzwiowe dostępne wyłącznie z ościeżnicą stalową stałą BORD W3 - **str. 126**

## KOLORYSTYKA

### Primo



PR - akacja ST

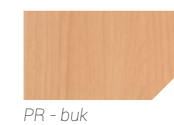

PR - buk



PR - dąb natural pion



PR - orzech



PR - dąb polski

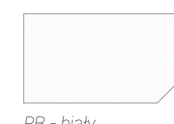

PR - biały

### 3D Look



3D - dąb rivierra



3D - orzech kolumbia jasny



3D - orzech kolumbia ciemny



3D - dąb olejowany



3D - dąb palony



3D - jesion biały



3D - dąb sonoma



3D - orzech rosso

### Iridium



IR - cedr pion



IR - dąb ciemny ryflowany



IR - dąb bielony



IR - jesion śnieżny ryflowany

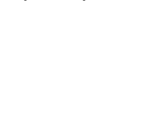

IR - jesion brązowy ryflowany



IR - jesion grafitowy ryflowany



IR - orzech złoty

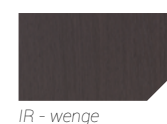

IR - wenge

### CPL



CPL - akacja



CPL - akacja jasna ryflowana



CPL - biały (RAL 9010)



CPL - jesion mocca ryflowany



CPL - orzech włoski struktura



CPL - orzech 1K



CPL - orzech 2K<sup>1)</sup>



CPL - szary (RAL 7047)



CPL - grafit (RAL 7024)

### HPL



HPL - biały (RAL 9010)



HPL - beż (NCS S1010-Y30R)



HPL - grafit (RAL 7024)



HPL - brąz (RAL 8014)



HPL - szary (RAL 7047)

Pozostałe dekory HPL (str. 142) dostępne pod indywidualne zapytanie: [inwestycje@classen.com.pl](mailto:inwestycje@classen.com.pl)  
(Dekory spoza standardowej oferty występują w połączeniu z przylgą w kolorze szotkowanego aluminium.)

## OPCJE ZA DOPŁATĄ

### KONSTRUKCJA

- skrzydło drzwiowe i ościeżnice 100': + 20%

### AKCESORIA

- wizjer: **20,92** / 25,73 zł
- próg stały: **88,00** / 108,24 zł
- próg opadający: **150,00** / 184,50 zł
- panel stalowy z numerem pokoju - jednostronny: **229,00** / 281,67 zł

Tabela zakresów i cen - skrzydło z ościeżnicą stalową stałą BORD W3:

BORD W3	PR, 3D	CPL, IR	HPL
W46 W3	1158,00 / 1424,34	1267,00 / 1558,41	1368,00 / 1682,64

netto / brutto zł

<sup>1)</sup> okleina dla szerokości 60', 100' tylko w ustojeniu jednokierunkowym pionowym

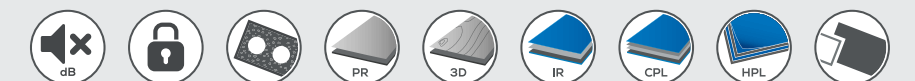



# PRZECIWPÓŻAROWE EI30, EI60

## Drzwi Wewnętrzne Wejściowe Akustyka, 27dB, 32dB



pełne - EI30 lub EI60



przeszkłone - EI30 lub EI60

### Skrzydło wewnętrzne przeciwpożarowe

Drzwi wewnętrzne wejściowe, przeciwpożarowe przeznaczone są do stosowania w budownictwie mieszkaniowym, użyteczności publicznej oraz zamieszkania zbiorowego, jako drzwi spełniające wymagania klasy odporności ogniowej EI30 lub EI60, dymoszczelności klas S<sub>a</sub> i S<sub>m</sub> oraz izolacyjności akustycznej do 32 dB

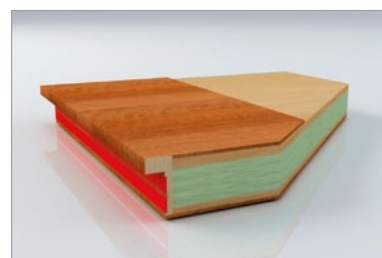

Wzmocniona, ognioodporna konstrukcja skrzydeł przeciwpożarowych



próg opadający



przeszkłone EI30 model 1



przeszkłone EI60 model 1



panel stalowy z numerem pokoju (opcja) więcej na str. 131



przeszkłone z dolnym panelem stalowym (opcja) więcej na str. 131

## KOLORYSTYKA

### Iridium



IR - cedr pion



IR - jesion brązowy ryflowany



IR - dąb ciemny ryflowany



IR - jesion grafitowy ryflowany



IR - dąb bielony

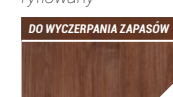

IR - orzech złoty



IR - jesion śnieżny ryflowany



IR - wenge

### CPL



CPL - akacja



CPL - orzech włoski struktura

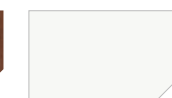

CPL - biały (RAL 9010)



CPL - akacja jasna ryflowana

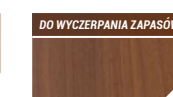

CPL - orzech 1K

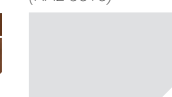

CPL - szary (RAL 7047)



CPL - jesion mocca ryflowany

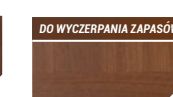

CPL - orzech 2K 1)



CPL - grafit (RAL 7024)

### HPL



HPL - biały (RAL 9010)

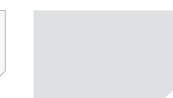

HPL - szary (RAL 7047)

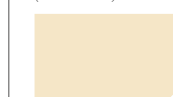

HPL - brąz (RAL 8014)



HPL - beż (NCS S1010-Y30R)



HPL - grafit (RAL 7024)

Pozostałe dekory HPL (str. 142) dostępne pod indywidualne zapytanie: [inwestycje@classen.com.pl](mailto:inwestycje@classen.com.pl) (Dekory spoza standardowej oferty występują w połączeniu z przylgą w kolorze szotkowanego aluminium.)

**Dekory HPL:** ościeżnice do dekorów HPL dostępne w okleinie Iridium lub CPL. Dopuszczalne są różnice w odcieniu.

## STANDARD WYKONANIA

- skrzydło drzwiowe okleinowane
- specjalistyczna płyta dwuwarstwowa/ramiak z drewna iglastego
- zamek zapadkowy pod wkładkę patentową z wkładem izolacyjnym
- próg opadający - wersja W2
- profil krawędzi Hard Edge K
- wykończenie powierzchni: Classen Iridium, laminat Classen CPL, laminat Classen HPL
- uszczelka pęczniająca w przyłdze skrzydła drzwiowego
- cztery srebrne zawiasy czopowe
- jednoskrzydłowe 80'-100' - izolacyjność akustyczna = 32 dB wersja W2
- dwuskrzydłowe 120'-200' - izolacyjność akustyczna = 27 dB dla EI30 i 32 dB dla EI60 wersja W2
- grubość skrzydeł: EI30 - 50 mm, EI60 - 60 mm
- w wersji szklonej: szyba transparentna o podwyższonej klasie ognioodporności
- rozstaw otworów w zamku 72mm

## OŚCIEŻNICE DEDYKOWANE

- ościeżnica PPOŻ drewniana - str. 128
- ościeżnica PPOŻ stalowa stała - str. 128

## DODATKOWE INFORMACJE

- **Wersja W1** - nie posiada klasy dymoszczelności S<sub>a</sub>, S<sub>m</sub> oraz izolacyjności akustycznej (próg opadający)
- aprobaty techniczne: AT - 15-6103/2010 i AT - 15-6054/2010
- certyfikaty zgodności: ITB - 1940/W i ITB - 1941/W
- w celu spełnienia warunków AT do drzwi przeciwpożarowych należy zastosować samozamykacz
- drzwi wewnętrzne wejściowe tylko w wersji pełnej
- wkładki patentowe oraz klamki nie stanowią wyposażenia drzwi.
- rozmiar wkładek patentowych: EI 30 - 36x36; EI 60 - 36x46 (dla szyldów klamki o grubości ok 10mm)
- możliwość wykonania nietypowej szerokości i wysokości drzwi 1 i 2 skrzydłowych, pod indywidualne zapytanie: [inwestycje@classen.com.pl](mailto:inwestycje@classen.com.pl).

## OPCJE ZA DOPLATĄ

- WYKOŃCZENIE**
- laminat Classen HPL: **150,00** / 184,50 zł
  - panel stalowy pełny, górny - jednostronny: **139,00** / 171,00 zł
  - panel stalowy pełny, górny - dwustronny: **229,00** / 281,67 zł
  - panel stalowy pełny, dolny - jednostronny: **139,00** / 171,00 zł
  - panel stalowy pełny, dolny - dwustronny: **229,00** / 281,67 zł
  - panel stalowy z numerem pokoju - jednostronny: **229,00** / 281,67 zł
- KONSTRUKCJA**
- skrzydło drzwiowe i ościeżnice 100': + 5%
  - skrzydło drzwiowe i ościeżnice 110': + 20%
- AKCESORIA**
- próg stalowy: **88,00** / 108,24 zł
  - próg opadający: **150,00** / 184,50 zł

Cennik drzwi PPOŻ określa cenę skrzydła wraz z ościeżnicą stałą stalową lub drewnianą

	EI30 z ośc. stalową	EI30 z ośc. drew.	EI60 z ośc stalową	EI60 z ośc drew.
pełne W1	1319,00 / 1622,37	1339,00 / 1646,97	1591,00 / 1956,93	1666,00 / 2049,18
pełne W2	-	1846,00 / 2270,58	-	2112,00 / 2597,76
przeszkłone, przeszkłone m. 1 - W1	2350,00 / 2890,50	2409,00 / 2963,07	3299,00 / 4057,77	3349,00 / 4119,27
przeszkłone, przeszkłone m. 1 - W2	-	3024,00 / 3719,52	-	4078,00 / 5015,94

netto / brutto zł

<sup>1)</sup> okleina dla szerokości 60', 100' tylko w ustojeniu jednokierunkowym pionowym







# VENOM

OPCJONALNE WZORY FREZOWAŃ  
DOSTĘPNE DLA KOLEKCJI BORD ORAZ PPOŻ



model 1    model 2    model 3    model 4    model 5    model 6    model 7    model 8    model 9



model 10    model 11    model 12    model 13    model 14    model 15    model 16    model 17

### UWAGI

Dostępne za dopłatą w modelach pełnych z kolekcji BORD, BORD W3 i PPOŻ

Modele 16 i 17 dostępne tylko w okleinach Iridium - dąb ciemny ryfla, wenge

### KOLORYSTYKA

**Primo**



PR - akacja ST

**3D Look**



3D - orzech kolumbia jasny



3D - dąb olejowany



3D - dąb sonoma



3D - dąb palony

**Iridium**



IR - dąb ciemny ryflowany



IR - wenge

#### Tabela dopłat do wykończenia Venom:

	BORD, PPOŻ
dopłata do modeli pełnych	85,00 / 104,55

netto / brutto zł

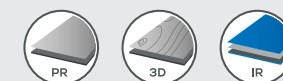





model 1    model 2    model 3    model 4    model 5    model 6



model 7    model 8    model 9    model 10    model 11    model 12



model 13    model 14    model 15    model 16

# VENOM ALU

## OPCJONALNE WZORY APLIKACJI ALUMINIOWYCH

### UWAGI

Dostępne za dopłatą w modelach pełnych z kolekcji BORD, BORD W3, PPOŻ, Natura HK/HB CPL, Natura HK/HB HPL, Natura HR (w wybranych dekorach)

### KOLORYSTYKA



### SZCZEGÓŁY



Profil aluminiowy o szerokości 8mm (w kolorze stali nierdzewnej / INOX) zlicowany z powierzchnią skrzydła drzwiowego.

Tabela dopłat do wykończenia Venom Alu:

	BORD, PPOŻ
model 1-4, 6, 11-15	120,00 / 147,60
model 5, 7-10, 16	150,00 / 184,50

netto / brutto zł

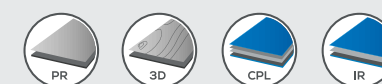





# DRZWI AKUSTYCZNE

## DRZWI AKUSTYCZNE - pełne 27 dB - Rw (27-30)

- skrzydło drzwiowe okleinowane pełne
- konstrukcja: płyta wiórowo-otworowa, ramiak z drewna iglastego, obłożony płytą HDF
- profil krawędzi Hard Edge K
- wykończenie: Classen Primo, Classen Iridium, Classen 3D Look, Classen CPL, Laminat HPL oraz lakierowane
- 3 srebrne zawiasy czopowe wkręcane
- zamek na klucz, łazienkowy, pod wkładkę patentową, zamek oszczędnościowy
- próg opadający
- jednoskrzydłowe 60'-90' (100' - dopłata 20%)

**Ościeżnice dedykowane:**  
Rw (C; Ctr)= 30(-1; -1) dB - Ościeżnica Regulowana



pełne - 27 dB

## DRZWI AKUSTYCZNE - pełne 32 dB - Rw (32-34)

- skrzydło drzwiowe okleinowane pełne
- konstrukcja: specjalistyczna płyta, ramiak z drewna iglastego, obłożony płytą HDF
- profil krawędzi Hard Edge K
- wykończenie: Classen Primo, Classen 3D Look, Classen Iridium, Classen CPL, Laminat HPL oraz lakierowane
- 3 srebrne zawiasy czopowe wkręcane
- zamek na klucz, łazienkowy, pod wkładkę patentową, zamek oszczędnościowy
- próg opadający
- jednoskrzydłowe 60'-90' (100' - dopłata 20%)

**Ościeżnice dedykowane:**  
Rw (C; Ctr)= 34(-1; -2) dB - Ościeżnica Regulowana  
Rw (C; Ctr)= 32(0;-1) dB - Ościeżnica Stalowa Stała



model 1 - 32 dB

## DRZWI AKUSTYCZNE - z szybą 32 dB - Rw (32-33)

- skrzydło drzwiowe okleinowane z szybą
- konstrukcja: specjalistyczna płyta, ramiak z drewna iglastego, obłożony płytą HDF
- szyba transparentna, bezpieczna
- profil krawędzi Hard Edge K
- wykończenie: Classen Primo, Classen 3D Look, Classen Iridium, Classen CPL, Laminat HPL oraz lakierowane
- 3 srebrne zawiasy czopowe wkręcane
- zamek na klucz, łazienkowy, pod wkładkę patentową, zamek oszczędnościowy
- próg opadający
- jednoskrzydłowe 60'-90' (100' - dopłata 20%)

**Ościeżnice dedykowane:**  
Rw (C; Ctr)= 32(0;-2) dB - Ościeżnica Regulowana  
Rw (C; Ctr)= 33(0;-2) dB - Ościeżnica Stalowa Stała



model 2 - 32 dB



model 3 - 32 dB

## KOLORYSTYKA

Drzwi akustyczne Classen dostępne są we wszystkich dekorach z poniższych grup (szczegóły na stronie 140) oraz opcjonalnie w kolorach z palety RAL:



 Kolory z palety RAL dostępne za dopłatą.  
Tabela dopłat - strona 129.

### Dodatkowe informacje:

- izolacyjność akustyczna 27 dB (27-30 dB). Raport z badań GLA-1144.3/13.
- izolacyjność akustyczna 32 dB (32-34 dB). Raport z badań GLA-1166.2/14.

Tabela cen drzwi akustycznych, jednoskrzydłowych:

	PR / 3D	IR / CPL	HPL	Białe lakierowane
27 dB pełne	397,00 / 466,17	447,00 / 549,81	674,00 / 829,02	500,00 / 615,00
32 dB pełne m.1	569,00 / 699,87	599,00 / 736,77	699,00 / 859,77	649,00 / 798,27
32 dB szklone m.2	719,00 / 884,37	779,00 / 958,17	949,00 / 1167,27	819,00 / 1007,37
32 dB szklone m.3	665,00 / 817,95	699,00 / 859,77	849,00 / 1044,27	749,00 / 921,27

netto / brutto zł





# COMPACT

NOWOCZESNY SYSTEM POZWALAJĄCY NA IDEALNE WKOMPONOWANIE DRZWI W ŚCIANIE

W skład systemu Compact wchodzi skrzydło drzwiowe wewnątrzlokalowe, okleinowane lub do samodzielnego wykończenia oraz ościeżnica aluminiowa. Całość po zamontowaniu stanowi jednolitą powierzchnię ze ścianą.

## STANDARD WYKONANIA

- skrzydło płytowe, pełne, grubości 40 mm
- konstrukcja Classen Hard
- skrzydło zewnętrzne - bezprzylgowe, otwierane na zewnątrz (wys. 2022 mm)
- skrzydło wewnętrzne - przylgowe, otwierane do wewnątrz (wys. 2032 mm)
- wykończenie powierzchni: grunt (powierzchnia przygotowana do samodzielnego wykończenia np. malowania <sup>\*)</sup>, okleiny 3D Look, Iridium, laminaty CPL, HPL
- jednoskrzydłowe 60'-100'
- 2 otwory pod zawiasy chowane, regulowane (3 zawiasy dla szerokości 100' i wysokości od 2222 do 2332 mm)
- zamek magnetyczny na klucz, oszczędnościowy, WC, patent

<sup>\*)</sup> testy przeprowadzone na oryginalnych farbach naściennych dostępnych na rynku

## OPCJE ZA DOPLATĄ

### KONSTRUKCJA

- płyta wiórowo-otworowa: **75,00 / 92,25 zł**
- szerokość 100': +20%
- wysokość 2132, 2122 mm: +30%
- wysokość 2232, 2222 mm: +35%
- wysokość 2332, 2322 mm: +40%

### AKCESORIA

- próg opadający: **150,00 / 184,50 zł**

### WENTYLACJA

- podcięcie wentylacyjne: **20,00 / 24,60 zł**

## KOLORYSTYKA

Drzwi w systemie Compact dostępne są we wszystkich dekorach z poniższych grup (szczegóły na stronie 140):



## OŚCIEŻNICA

Ościeżnica aluminiowa, dostępna w wersji **zewnętrznej i wewnętrznej**, surowa, z możliwością samodzielnego malowania po wcześniejszym zaimpregnowaniu.

Opakowanie zawiera: 2 lub 3 zawiasy, uszczelki, impregnat, instrukcję montażu oraz akcesoria potrzebne do jej zamontowania.

### ościeżnica wewnętrzna

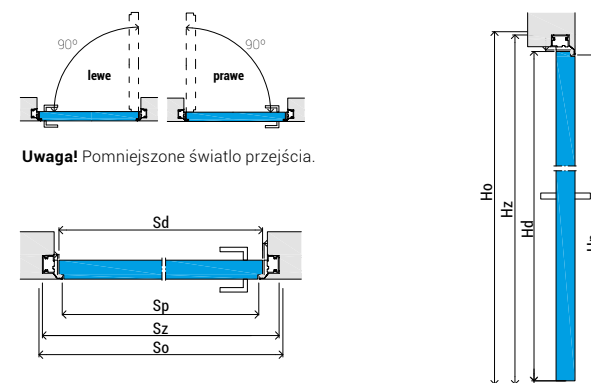

**Uwaga!** Pomniejszone światło przejścia.

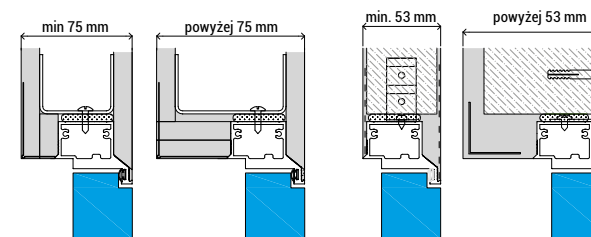

obudowa z użyciem płyt kartonowo-gipsowych

obudowa z użyciem zaprawy murarskiej

Wys. skrzydła Hd	Wys. otworu montażowego Ho	Wys. zewnętrzna ościeżnicy Hz	Wys. światła przejścia Hp	Il. zawiasów
2032	2081	2074	2032	2
2132	2181	2174	2132	2
2232	2281	2274	2232	3
2332	2381	2374	2332	3
Szer. skrzydła Sd	Szer. otworu montażowego So	Szer. zewnętrzna ościeżnicy Sz	Szer. w świetle przejścia ościeżnicy Sp	
618	698	688	603	
718	798	788	703	
818	898	888	803	
918	998	988	903	
1018	1098	1088	1003	

### ościeżnica zewnętrzna

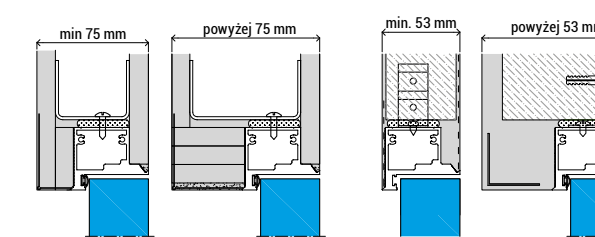
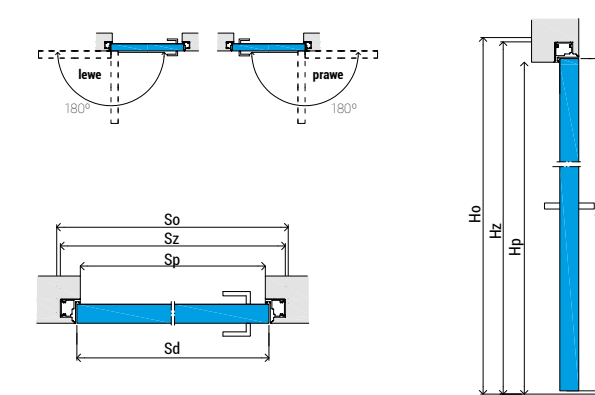

obudowa z użyciem płyt kartonowo-gipsowych

obudowa z użyciem zaprawy murarskiej

Wys. skrzydła Hd	Wys. otworu montażowego Ho	Wys. zewnętrzna ościeżnicy Hz	Wys. światła przejścia Hp	Il. zawiasów
2022	2071	2064	2022	2
2122	2171	2164	2122	2
2222	2271	2264	2222	3
2322	2371	2364	2322	3
Szer. skrzydła Sd	Szer. otworu montażowego So	Szer. zewnętrzna ościeżnicy Sz	Szer. w świetle przejścia ościeżnicy Sp	
618	698	688	603	
718	798	788	703	
818	898	888	803	
918	998	988	903	
1018	1098	1088	1003	

Tabela cen systemu Compact:

	GRUNT	3D	IR / CPL	HPL	ościeżnica aluminiowa	749,00 / 921,27
skrzydło pełne 60'-90', wys. 2022, 2032mm	290,00 / 356,90	222,00 / 273,06	272,00 / 334,56	499,00 / 613,77		

netto / brutto zł







# SYSTEM DRZWI PRZESUWNYCH

**System przesuwany jednoskrzydłowy** naścienny składa się z maskownicy (w tym belka odbojowa), mechanizmu przesuwającego montowanego na „tunelu” ościeżnicy regulowanej lub bezpośrednio na ścianie.

System przesuwany jednoskrzydłowy oferowany jest w wymiarach 60', 70', 80', 90', 100'.

**System przesuwany dwuskrzydłowy** otwierany jest synchronicznie tzn. przesuając jedno skrzydło rozsuwają się oba skrzydła drzwiowe jednocześnie. System synchroniczny wymaga zamówienia dwóch skrzydeł drzwiowych o identycznej szerokości. System ten montowany jest również na „tunelu” ościeżnicy regulowanej lub bezpośrednio na ścianie.

System przesuwany dwuskrzydłowy oferowany jest w wymiarach 120', 140', 160', 180', 200' (dla drzwi otwieranych synchronicznie).

Skrzydła drzwiowe do systemu przesuwającego wykonane są w wersji bezprzylgowej w wymiarach zewnętrznych skrzydła przylgowego, np.: 844 x 2035 mm (80').

**Kompletny system przesuwany składa się z:**

System jednoskrzydłowy:  
mechanizm przesuwający + maskownica (z belką odbojową) + 1x skrzydło

System dwuskrzydłowy:  
synchroniczny mechanizm przesuwający + maskownica + 2x skrzydło

**Dostępność:**  
System przesuwany dostępny jest we wszystkich dekorach i kolekcjach poza kolekcjami: Ksantos, Chronos, Chronos New, Classic oraz poza kolekcją Andromeda, Visio.

**Dekory:**  
Drzwi przesuwane Classen dostępne są we wszystkich dekorach z poniższych grup (szczegóły na stronie 132) oraz opcjonalnie w kolorach z palety RAL:



 Kolory z palety RAL dostępne za dopłatą.  
Tabela dopłat - strona 129.



**Pochwyty PCV**

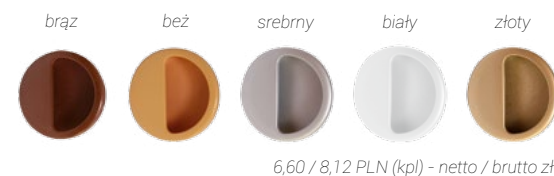

6,60 / 8,12 PLN (kpl) - netto / brutto zł

**Samodomykacz**



55,00 / 67,65 (kpl)  
netto / brutto zł

**Zamek hakowy na klucz**



Ceny z pochwytym (netto / brutto zł):  
130,00 / 159,90 (jednoskrzydłowy)  
190,00 / 233,70 (dwuskrzydłowy)

**Pochwyty stalowe**



66,00 / 81,18 (kpl)  
netto / brutto zł

**Przekrój pionowy systemu przesuwającego**



Tabela cen maskownic okleinowanych systemu przesuwającego:

maskownica okleinowana - komplet (jednoskrzydłowa)	maskownica okleinowana - komplet (jednoskrzydłowa)	maskownica okleinowana - komplet (dwuskrzydłowa)	maskownica lakierowana - komplet (jednoskrzydłowa)	maskownica lakierowana - komplet (jednoskrzydłowa)	maskownica lakierowana - komplet (dwuskrzydłowa)	mechanizm przesuwany (jednoskrzydłowy)	mechanizm przesuwany synchroniczny (dwuskrzydłowy)
60' - 90'	100'	120' - 200'	60' - 90'	100'	120' - 200'	60' - 100'	120' - 200'
121,00 / 148,83	145,00 / 178,35	176,00 / 216,48	179,00 / 220,17	214,80 / 264,20	219,00 / 269,37	208,00 / 255,84	428,00 / 526,44

Tabela cen maskownic lakierowanych systemu przesuwającego:

Tabela cen mechanizmów do systemu przesuwającego:

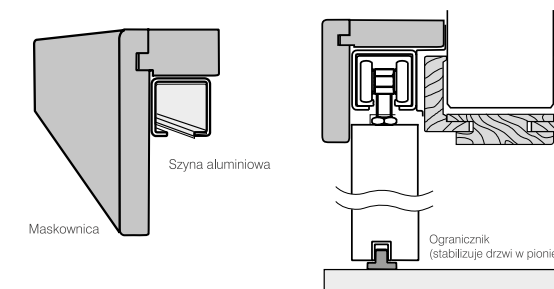

# SYSTEM PRZESUWNY DIVA

System Diva dzięki szerokiej, aluminiowej szynie, częściowo wpuszczonej w skrzydło, tworzy estetyczne i nowoczesne połączenie drzwi z systemem przesuwным.

System składa się z mechanizmu oraz skrzydła drzwiowego i przeznaczony jest do montażu bezpośrednio na ścianę (brak możliwości montażu z tunelem).

**Skrzydło drzwiowe:** przesuwne, jednoskrzydłowe, konstrukcja HARD, wyposażone w standardzie w pochwyty stalowy INOX. Dedykowane wyłącznie do systemu Diva.

Wymiary skrzydła - 744, 844, 944 x 2135 mm.

**Mechanizm:** komplet stanowią szyna aluminiowa o długości 2m, okucia oraz instrukcja montażu.

Dostępne są dwa rodzaje mechanizmu - standardowy oraz z systemem samodomykającym. Po zamontowaniu systemu szczelina jaka pozostaje pomiędzy skrzydłem a ścianą wynosi 12 mm.

## KOLORYSTYKA

### Iridium



IR - jesień śnieżny ryflowany



IR - jesień brązowy ryflowany



IR - jesień grafitowy ryflowany

### CPL



CPL - akacja jasna ryflowana

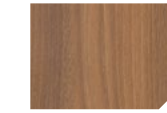

CPL - akacja



CPL - orzech włoski struktura

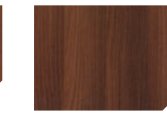

CPL - jesień mocca ryflowany



CPL - biały (RAL 9010)

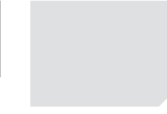

CPL - szary (RAL 7047)



CPL - grafit (RAL 7024)

### Lakierowane



LAK - biały UV



Kolory z palety RAL dostępne za dopłatą. Tabela dopłat - strona 129.

## SZCZEGÓŁY



Skrzydło z szyną sposób połączenia



Tabela wymiarów systemu Diva:

	Wys. skrzydła Hd	Wys. otworu w murze Ho	Szer. skrzydła Sd	Szer. otworu w murze So
70°	2135	2000	744	700
80°			844	800
90°			944	900

Tabela cen mechanizmu systemu Diva:

MECHANIZM STANDARDOWY	MECHANIZM Z DOMYKIEM
465,00 / 571,95	590,00 / 725,70

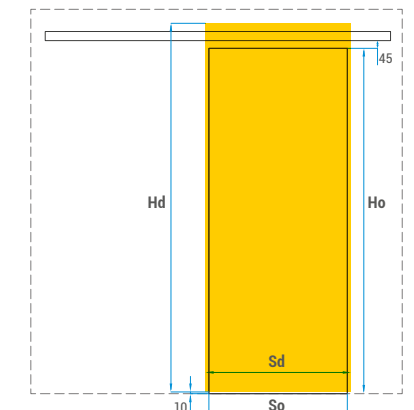
Tabela cen skrzydeł drzwiowych systemu Diva:

CPL, IR	Lakier biały UV
399,00 / 490,77	449,00 / 552,27

netto / brutto zł

netto / brutto zł







# SYSTEM PRZESUWNY DESIGN

Drzwi przesuwne to swoboda ruchów i łatwość przemieszczania się. Atrakcyjne dekory, lśniąca stal nierdzewna i najwyższy komfort łączą się w imponujące drzwi, które pozwalają w szlachetny sposób zamykać i otwierać pomieszczenia.

System przesuwny ścienny Design System wykonany jest w całości ze stali nierdzewnej, przeznaczony do zabudowy bezpośrednio na ścianę, dostępny tylko w wersji jednoskrzydłowej.

Skrzydła drzwiowe dla systemu przesuwego Design wykonane jest w wersji bezprzylgowej (wymiary jak dla drzwi przylgowych). Dostępne w kolekcjach: Natura HR, Asteria, Discovery, Tetyda, Demeter oraz w kolekcjach ramowych.

Opakowanie Zawiera kompletny system przesuwny z szyną o długości 2100 mm, na której możliwy jest montaż skrzydeł drzwiowych o szerokości 70', 80', 90'.

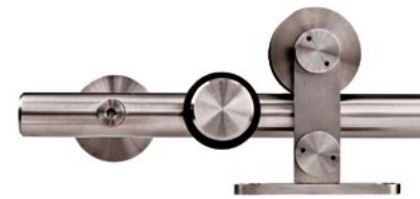

System przesuwny ze stoperem



Pochwyt stalowy srebrny INOX, brąz grafiatto

Reling ze stali nierdzewnej 500mm, dwustronny

Tabela wymiarów otworów w murze:		
szer.	szer.	wys.
70'	702	2010
80'	802	2010
90'	902	2010

Tabela cen:

SYSTEM DESIGN	POCHWYT STALOWY	RELING STALOWY
719,00 / 884,37	66,00 / 81,18	209,00 / 257,07

netto / brutto zł

## System drzwi przesuwnych chowanych w ścianie

Bazuje na drzwiach wewnątrzlokalowych, bezprzylgowych, jedno lub dwuskrzydłowych w dekorach firmy CLASSEN. Konstrukcję systemu zbudowanego z metalowych kształtowników stanowi kasetka, w którą chowa się skrzydło podczas otwierania drzwi.



Tabela wymiarów kasetki pojedynczej

KOD	Światło L x H	Wymiary zewnętrzne			Grubość kasetki / ściany ³	Wymiary wewnętrzne	Wymiary skrzydła	
		C x H1	A	B			LP	HP
G60 plus	610 x 2025	1350 x 2110	670	640	100	53	644	2035
G70 plus	710 x 2025	1550 x 2110	770	740			744	
G80 plus	810 x 2025	1750 x 2110	870	840			844	
G90 plus	910 x 2025	1950 x 2110	970	940			944	
G100 plus	1010 x 2025	2150 x 2110	1070	1040			1044	

Kaseta o grubości 100 mm - możliwość montażu tylko skrzydeł pełnych Classen.

³Ościeżnice Eclisse dla nietypowych grubości muru należy zamawiać wg. formularza zamówieniowego.

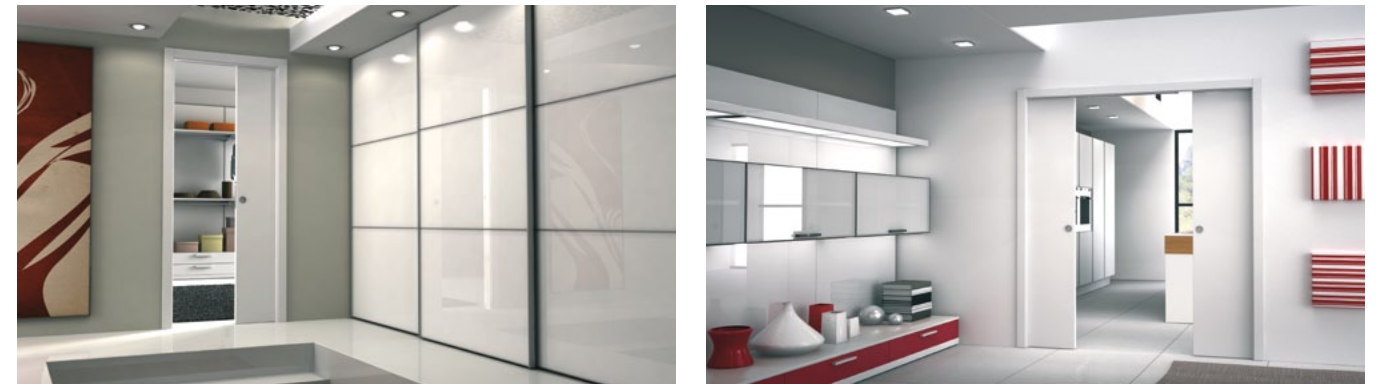

Tabela wymiarów kasetki podwójnej

KOD	Światło L x H	Wymiary zewnętrzne			Grubość kasetki / ściany ³	Wymiary wewnętrzne	Wymiary skrzydła	
		C x H1	A	B			LP	HP
GG60 plus	1210 x 2025	2600 x 2110	1280	640	100	54	644	2035
GG70 plus	1410 x 2025	3000 x 2110	1480	740			744	
GG80 plus	1610 x 2025	3400 x 2110	1680	840			844	
GG90 plus	1810 x 2025	3800 x 2110	1880	940			944	
GG100 plus	2010 x 2025	4200 x 2110	2080	1040			1044	

Kaseta o grubości 100 mm - możliwość montażu tylko skrzydeł pełnych Classen.

³Ościeżnice Eclisse dla nietypowych grubości muru należy zamawiać wg. formularza zamówieniowego.

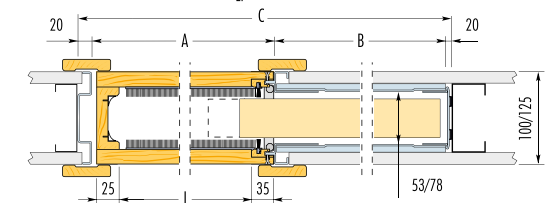
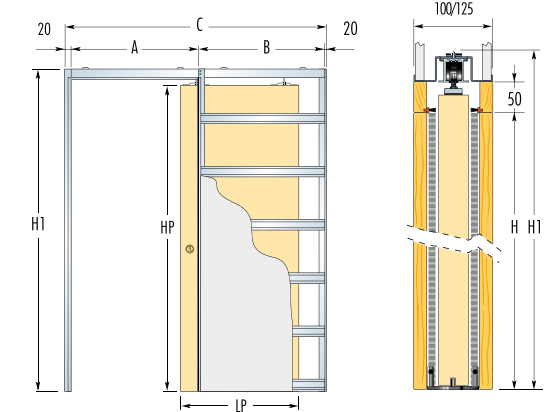

Tabela cen systemu kasetowego Eclisse (dla grubości muru 100, 125 mm):

RODZAJ	kaseta 1-skrzydłowa	ościeżnica Eclisse pojedyncza	kaseta 2-skrzydłowa	ościeżnica Eclisse podwójna
cena	760,00 / 934,80	469,00 / 576,87	1540,00 / 1894,20	569,00 / 699,87
szerokości	60'-100'		120'-200'	

netto / brutto zł

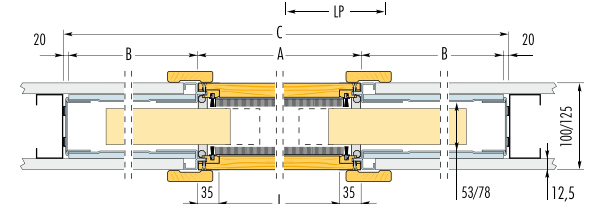
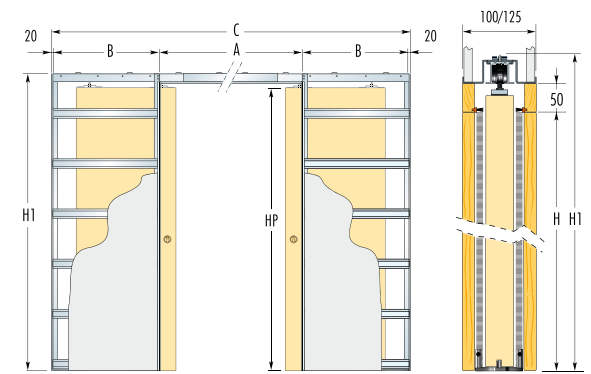

**REGULOWANA**

Ościeżnice regulowane wykonane są z płyty wiórowej i MDF pokrytej Classen Primo, okleiną Classen Iridium oraz laminatem Classen CPL w dekorach odpowiadających dekorom skrzydeł drzwiowych.

Dostępna również w wersji Tunel.

**Pakowanie:**

Kompletna ościeżnica składa się z belki górnej oraz bazy – dla zakresu od 75 – 95 mm do 280 – 300 mm, 11 zakresów (2 osobne opakowania); dla zakresu od 300 – 360 mm (3 zakresy) jedno wspólne opakowanie. W opakowaniu znajdują się ponadto okucia, uszczelki i zestaw montażowy. Dla skrzydeł o wymiarach 100' lub skrzydeł wzmocnionych wymagana jest ościeżnica z trzema zawiasami.

**Kolorystyka:**

**Dekory Classen Primo:** akacja ST, biały, dąb natural pion, buk, dąb polski, orzech,

**Dekory Classen 3D Look:** dąb palony, dąb olejowany, jesion biały, dąb sonoma, orzech rosso, orzech kolumbia jasny, orzech kolumbia ciemny, dąb san remo, jesion amerykański, dąb riviera.

**Dekory Classen Iridium:** biały mat, dąb ciemny ryflowany, jesion śnieżny, jesion brązowy, jesion grafitowy, wenge, dąb bielony, beż (NCS S1010-Y30R), brąz 8014

**Dekory Classen CPL:** akacja, akacja jasna, biały 9010, szary 7047, grafit 7024, jesion mocca, orzech włoski

**Lakierowana:** lakier biały

**RAL:** tabela dopłat na stronie 129.

**REGULOWANA**

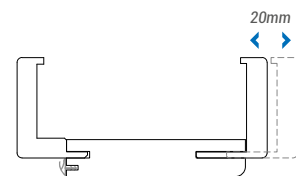
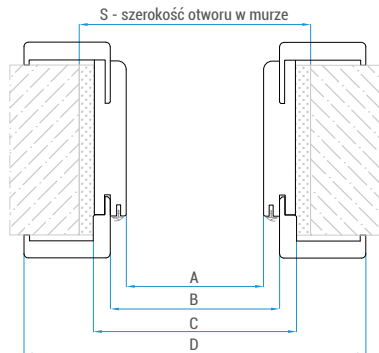
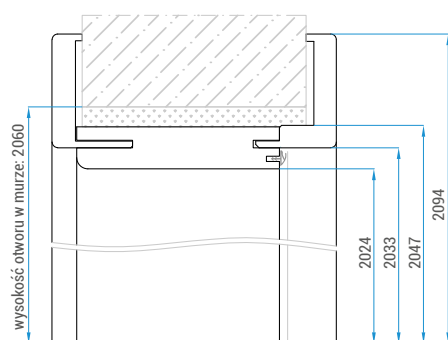
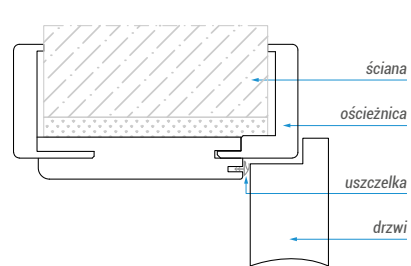

**REGULOWANA BEZPRZYLGOWA**

Ościeżnice regulowane bezprzylgowe wykonane są z płyty wiórowej i MDF, okleinowane laminatem Classen Iridium i Classen CPL w dekorach odpowiadających dekorom skrzydeł drzwiowych. Ościeżnica dedykowana jest do skrzydeł bezprzylgowych "B".

**Pakowanie:**

Kompletna ościeżnica bezprzylgowa składa się z belki górnej oraz bazy i stanowi w całości jedno opakowanie. W komplecie znajdują się dwa zawiasy bezprzylgowe - chowane, uszczelki i zestaw montażowy.

**Kolorystyka:**

**Dekory Classen Primo:** biały

**Dekory Classen 3D Look:** dąb palony, dąb olejowany, jesion biały, dąb riviera

**Dekory Classen Iridium:** jesion śnieżny, jesion brązowy, jesion grafitowy, beż (NCS S1010-Y30R), brąz 8014

**Dekory Classen CPL:** akacja, akacja jasna, biały 9010, szary 7047, jesion mocca, orzech włoski, grafit 7024

**Lakierowana:** lakier biały

**RAL:** tabela dopłat na stronie 129.

**REGULOWANA BEZPRZYLGOWA**

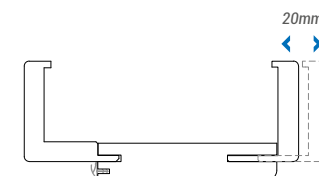
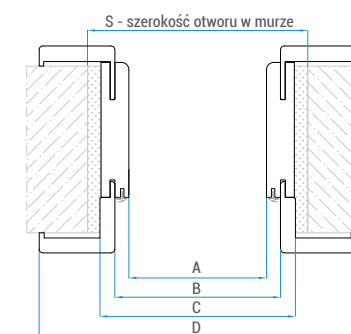
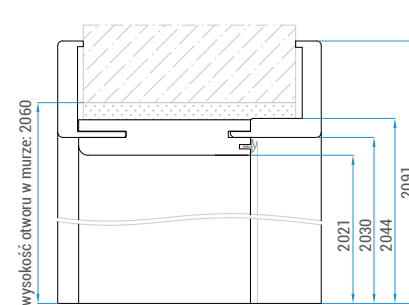
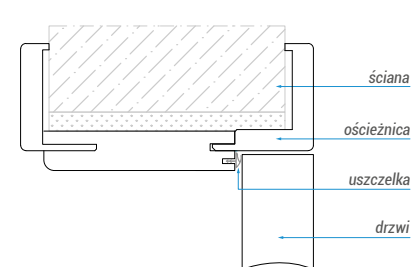

**ATUTY OŚCIEŻNICY REGULOWANEJ**

- szybki i łatwy montaż
- podwyższona odporność na wilgoć (element bazowy wykonany z płyty wiórowej)
- estetyczne i wytrzymałe krawędzie dzięki zastosowaniu technologii postformingu



**Korona**

Przeznaczona do montażu z ościeżnicą Regulowaną (1-skrzydłową).

Dostępna w białej okleinie PR oraz w wersji lakierowanej LAK.

Cena:  
PR - 113,00 / 138,99 zł/kpl  
LAK - 159,00 / 195,57 zł/kpl

Lakierowanie w kolorystyce z palety RAL za dopłatą.  
Tabela dopłat - strona 129.



Wymiary ościeżnicy regulowanej [mm]:

	A	B	C	D	S
60	602	625	649	747	675
70	702	725	749	847	775
80	802	825	849	947	875
90	902	925	949	1047	975
100	1002	1025	1049	1147	1075
100	1038	1061	1085	1183	1110
110	1138	1161	1185	1283	1210
120	1238	1261	1283	1383	1310
130	1338	1361	1383	1483	1410
140	1438	1461	1483	1583	1510
150	1538	1561	1583	1683	1610
160	1638	1661	1683	1783	1710
170	1738	1761	1783	1883	1810
180	1838	1861	1883	1983	1910
190	1938	1961	1983	2083	2010
200	2038	2061	2083	2183	2110

Tabela zakresów i cen

ZAKRES	PRIMO, 3D	CPL, IR	LAK: biały
75-95	199,00 / 244,77	219,00 / 269,37	330,00 / 405,90
95-115	209,00 / 257,07	229,00 / 281,67	350,00 / 430,50
120-140	209,00 / 257,07	229,00 / 281,67	350,00 / 430,50
140-160	219,00 / 269,37	239,00 / 293,97	360,00 / 442,80
160-180	229,00 / 281,67	249,00 / 306,27	375,00 / 461,25
180-200	239,00 / 293,97	259,00 / 318,57	390,00 / 479,70
200-220	249,00 / 306,27	269,00 / 330,87	410,00 / 504,30
220-240	259,00 / 318,57	279,00 / 343,17	420,00 / 516,60
240-260	279,00 / 343,17	299,00 / 367,77	437,00 / 537,51
260-280	279,00 / 343,17	299,00 / 367,77	449,00 / 552,27
280-300	299,00 / 367,77	319,00 / 392,37	469,00 / 576,87
300-320	319,00 / 392,37	339,00 / 416,97	479,00 / 589,17
320-340	319,00 / 392,37	339,00 / 416,97	479,00 / 589,17
340-360	429,00 / 527,67	449,00 / 552,27	499,00 / 613,77

Opcje za dopłatą:  
- trzeci zawias: 15,00 / 18,45  
- ościeżnica 100': + 20%  
- ościeżnica do drzwi dwuskrzydł.: + 50%

netto / brutto zł



Blacha zaczepowa z regulacją



Zawias

Wymiary ościeżnicy regulowanej bezprzylgowej [mm]:

	A	B	C	D	S
70	703	726	750	848	790
80	803	826	850	948	890
90	903	926	950	1048	990

Tabela zakresów i cen

ZAKRES	PRIMO, 3D	CPL, IR	LAK: biały
90-110	439,00 / 539,97	469,00 / 576,87	549,00 / 675,27
110-130	439,00 / 539,97	469,00 / 576,87	549,00 / 675,27
135-155	439,00 / 539,97	469,00 / 576,87	549,00 / 675,27
155-175	459,00 / 564,57	489,00 / 601,47	569,00 / 699,87
175-195	469,00 / 576,87	509,00 / 626,07	589,00 / 724,47
195-215	479,00 / 589,17	519,00 / 638,37	599,00 / 736,77
215-235	489,00 / 601,47	529,00 / 650,67	625,00 / 768,75
235-255	489,00 / 601,47	529,00 / 650,67	625,00 / 768,75
255-275	489,00 / 601,47	529,00 / 650,67	625,00 / 768,75
275-295	499,00 / 613,77	559,00 / 687,57	655,00 / 805,65
295-315	499,00 / 613,77	569,00 / 699,87	665,00 / 817,95
315-335	499,00 / 613,77	569,00 / 699,87	665,00 / 817,95
335-355	589,00 / 724,47	679,00 / 835,17	719,00 / 884,37
355-375	589,00 / 724,47	679,00 / 835,17	719,00 / 884,37

netto / brutto zł





**DELTA**

Ościeżnica bezprzylgowa. Element bazowy ościeżnicy wykonany jest z drewna iglastego, pozostałe elementy z materiału drewnopochodnego MDF. Całość okleinowana dekorami Classen Iridium, laminatem Classen CPL lub lakierowana. Ościeżnica dostępna jest w dwóch zakresach regulacji: 76-170 mm (wstawka regulacyjna 120 mm w kpl) oraz 170-290 mm przy zakupie wstawki regulacyjnej o szerokości 240 mm.

**Pakowanie:**

Kompletna ościeżnica składa się z dwóch osobnych elementów - z belki górnej oraz bazy (2 osobne opakowania) wyposażonej w 2 zawiasy chowane bezprzylgowe 3D, uszczelki i zestaw montażowy.

**Kolorystyka:**

**Dekory Classen Iridium:** dąb bielony, jesion śnieżny, jesion brązowy, jesion grafitowy, beż (NCS S1010-Y30R), brąz 8014.

**Dekory Classen CPL:** akacja, akacja jasna, biały 9010, szary 7047, grafit 7024, jesion mocca, orzech włoski.

**Lakierowana** – lakier biały

**RAL** - tabela dopłat na stronie 129.

## BEZPRZYLGOWA DELTA

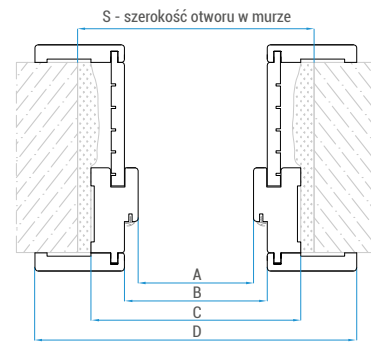
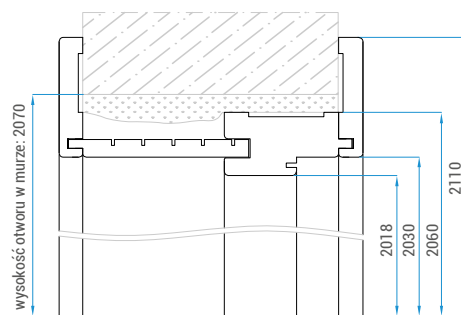
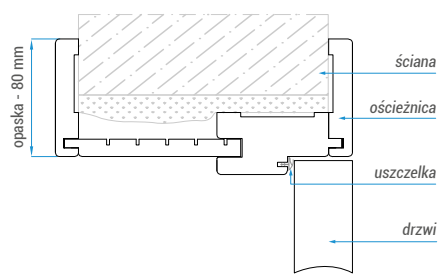

**DELTA TWIN**

Ościeżnica bezprzylgowa. Wykonana z materiału drewnopochodnego MDF, okleinowanego dekorami Classen Primo oraz Classen 3D Look. Ościeżnica dostępna jest w dwóch zakresach regulacji: 76-170 mm (wstawka regulacyjna 120 mm w kpl) oraz 170-290 mm przy zakupie wstawki regulacyjnej o szerokości 240 mm.

**Pakowanie:**

Kompletna ościeżnica składa się z dwóch osobnych elementów - z belki górnej oraz bazy (2 osobne opakowania), wyposażonej w 2 zawiasy bezprzylgowe 2D, uszczelki i zestaw montażowy.

**Kolorystyka:**

**Classen Primo:** Akacja ST, buk, orzech, dąb naturalny, dąb polski, biały.

**Classen 3D Look:** dąb palony, dąb olejowany, jesion biały, dąb sonoma, orzech kolumbia jasny, orzech kolumbia ciemny, orzech rosso, dąb riviera.

**Classen Iridium:** jesion grafitowy

## BEZPRZYLGOWA DELTA TWIN

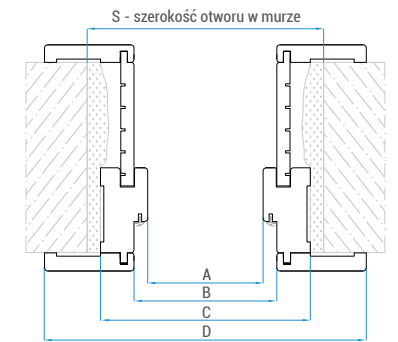
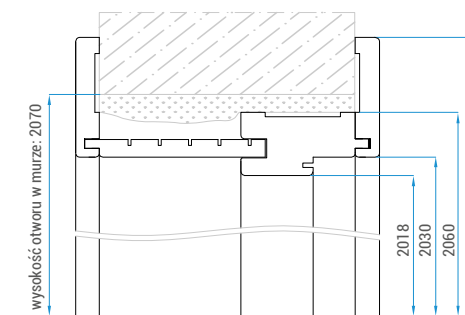
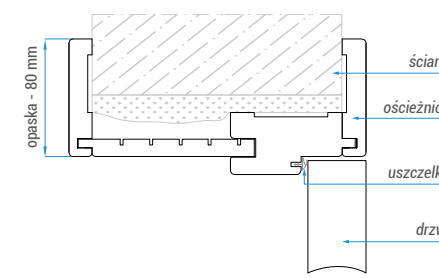

Błacha zaczepowa z regulacją



Zawias 3D

**Wymiary ościeżnicy Delta [mm]:**

	A	B	C	D	S
60	602	626	686	786	710
70	702	726	786	886	810
80	802	826	886	986	910
90	902	926	986	1086	1010

**Tabela zakresów i cen ościeżnicy Delta**

ZAKRES	IR, CPL	LAK: biały
76-170 mm	519,00 / 638,37	669,00 / 822,87

netto / brutto zł

**Tabela zakresów i cen wstawki regulacyjnej**

WSTAWKA REGULACYJNA	IR, CPL	LAK: biały
170-290 mm	100,00 / 123,00	199,00 / 244,77

netto / brutto zł



Zawias 2D



Zawias 2D

**Wymiary ościeżnicy Delta Twin [mm]:**

	A	B	C	D	S
60	602	626	686	786	710
70	702	726	786	886	810
80	802	826	886	986	910
90	902	926	986	1086	1010

**Tabela zakresów i cen ościeżnicy Delta Twin**

ZAKRES	PR, 3D	IR
76-170 mm	289,00 / 355,47	319,00 / 392,37

netto / brutto zł

**Tabela zakresów i cen wstawki regulacyjnej**

WSTAWKA REGULACYJNA	PR, 3D	IR
170-290 mm	89,00 / 109,47	100,00 / 123,00

netto / brutto zł



## NEW ARCUS

### NEW ARCUS

Ościeżnice New Arcus wykonane są z MDF okleinowanego Classen Primo, okleiną Classen Iridium oraz laminatem Classen CPL w dekorach odpowiadających dekorom skrzydeł drzwiowych. Zaletą tej ościeżnicy, poza nowoczesnym wzornictwem, jest jej uniwersalne zastosowanie - w celu dopasowania do różnych grubości muru ościeżnica ta dostępna jest w dwóch zakresach regulacji: 115 - 200 mm oraz 200 - 320 mm.

Dostępna również w wersji Tunel.

#### Pakowanie:

Kompletna ościeżnica składa się z belki górnej oraz bazy (2 osobne opakowania), wyposażonej w 2 zawiasy czopowe srebrne (trzeci zawias - za dopłatą).

Dla skrzydeł o wymiarach 100' lub skrzydeł wzmocnionych wymagana jest ościeżnica z trzema zawiasami.

#### Kolorystyka:

**Classen 3D Look:** dąb olejowany, dąb palony, jesion biały, orzech kolumbia jasny, orzech kolumbia ciemny.

**Classen Primo:** akacja ST, dąb natural pion, orzech.

**Classen Iridium:** dąb ciemny, jesion śnieżny, jesion brązowy, jesion grafitowy, wenge, dąb bielony.

**Classen CPL:** akacja, akacja jasna, jesion mocca, orzech włoski.



## ARCUS

### ARCUS

Ościeżnice Arcus wykonane są z MDF okleinowanego Classen Primo, okleiną Classen Iridium oraz laminatem Classen CPL w dekorach odpowiadających dekorom skrzydeł drzwiowych. Elementy bazowe zostały jednostronnie zintegrowane z listwami wykończeniowymi.

Dostępna również w wersji Tunel.

#### Pakowanie:

Kompletna ościeżnica składa się z belki górnej oraz bazy (2 osobne opakowania), wyposażonej w 2 zawiasy czopowe srebrne (trzeci zawias - za dopłatą). Dla skrzydeł o wymiarach 100' lub skrzydeł wzmocnionych wymagana jest ościeżnica z trzema zawiasami.

#### Kolorystyka:

**Classen 3D Look:** dąb olejowany, dąb palony, jesion biały, orzech kolumbia jasny, orzech kolumbia ciemny.

**Classen Primo:** akacja ST, biały, dąb natural pion, buk, dąb polski, orzech.

**Classen CPL:** akacja, akacja jasna, jesion mocca, orzech włoski, biały CPL.

**Classen Iridium:** jesion śnieżny, jesion brązowy, jesion grafitowy, wenge, dąb bielony.

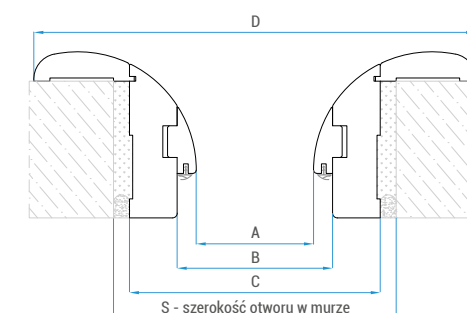
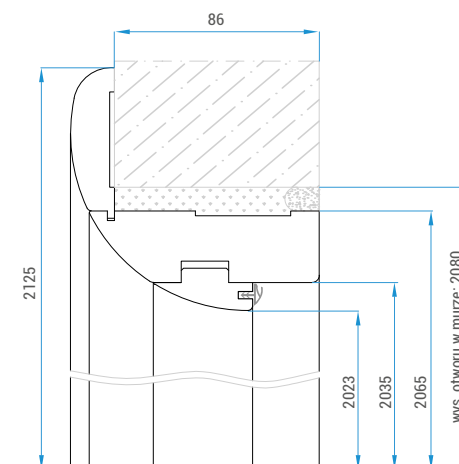
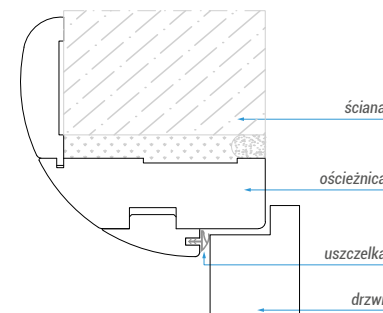
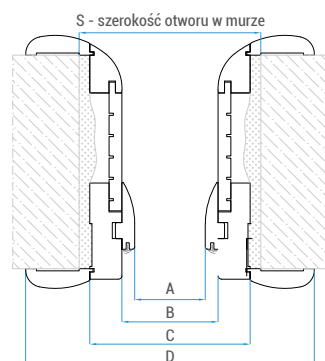
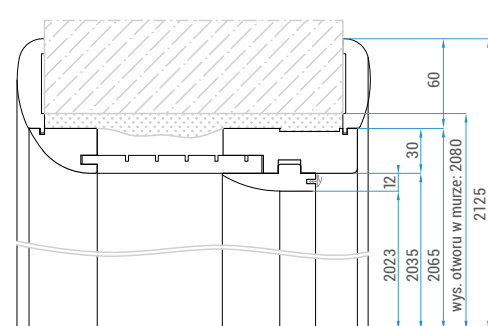
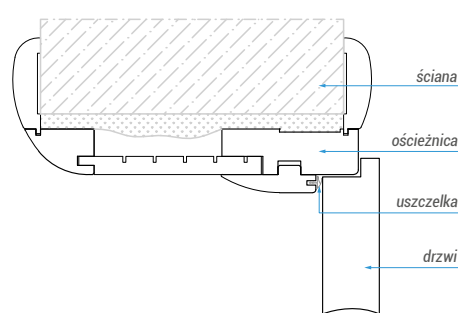

Wymiary ościeżnicy New Arcus [mm]:

	A	B	C	D	S
60	602	626	686	806	710
70	702	726	786	906	810
80	802	826	886	1006	910
90	902	926	986	1106	1010
100	1002	1026	1086	1206	1110
100	1037	1061	1121	1241	1145
110	1137	1161	1221	1341	1245
120	1237	1261	1321	1441	1345
130	1337	1361	1421	1541	1445
140	1437	1461	1521	1641	1545
150	1537	1561	1621	1741	1645
160	1637	1661	1721	1841	1745
170	1737	1761	1821	1941	1845
180	1837	1861	1921	2041	1945
190	1937	1961	2021	2141	2045
200	2037	2061	2121	2241	2145

Tabela cen:

PR, 3D	CPL, IR
349,00 / 429,27	379,00 / 466,17

Opcje za dopłatą:  
 - wstawka regulacyjna 200-320 mm: od 89,00 / 109,47  
 - trzeci zawias: 15,00 / 18,45  
 - ościeżnica 100': +20%  
 - ościeżnica do drzwi dwuskrzydł.: + 50%

Wymiary ościeżnicy Arcus [mm]:

	A	B	C	D	S
60	602	626	686	806	710
70	702	726	786	906	810
80	802	826	886	1006	910
90	902	926	986	1106	1010
100	1002	1026	1086	1206	1110
100	1037	1061	1121	1241	1145
110	1137	1161	1221	1341	1245
120	1237	1261	1321	1441	1345
130	1337	1361	1421	1541	1445
140	1437	1461	1521	1641	1545
150	1537	1561	1621	1741	1645
160	1637	1661	1721	1841	1745
170	1737	1761	1821	1941	1845
180	1837	1861	1921	2041	1945
190	1937	1961	2021	2141	2045
200	2037	2061	2121	2241	2145

Tabela cen:

PR, 3D	CPL, IR
159,00 / 195,57	183,00 / 225,09

Opcje za dopłatą:  
 - trzeci zawias: 15,00 / 18,45  
 - ościeżnica 100': +20%  
 - ościeżnica do drzwi dwuskrzydł.: + 50%





**STANDARD 2-PACK**

Ościeżnice Standard 2-pack wykonane są z MDF okleinowanego Classen Primo, okleina Classen Iridium oraz laminatem Classen CPL w dekorach odpowiadających dekorom skrzydeł drzwiowych.

Dostępna również w wersji Tunel.

**Pakowanie:**

Kompletna ościeżnica składa się z belki górnej oraz bazy (2 osobne opakowania), wyposażonej w 2 zawiasy czopowe srebrne (trzeci zawias - za dopłatą). Dla skrzydeł o wymiarach 100' lub skrzydeł wzmocnionych wymagana jest ościeżnica z trzema zawiasami.

**Kolorystyka:**

**Classen 3D Look:** dąb olejowany, dąb palony, jesion biały, dąb sonoma, orzech rosso, orzech kolumbia jasny, orzech kolumbia ciemny, dąb san remo, jesion amerykański, dąb riviera.

**Classen Primo:** akacja ST, biały, dąb natural pion, buk, dąb polski, orzech.

**Classen CPL:** akacja, akacja jasna, jesion mocca, orzech włoski, biały 9010, szary 7047, grafit 7024.

**Classen Iridium:** dąb ciemny, jesion śnieżny, jesion brązowy, jesion grafitowy, wenge, dąb bielony, beż (NCS S1010-Y30R), brąz 8014, biały mat.

**Lakierowana:** lakier biały

**RAL:** tabela dopłat na stronie 129.

**STANDARD 2-PACK**

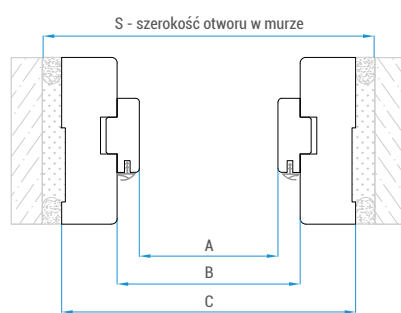
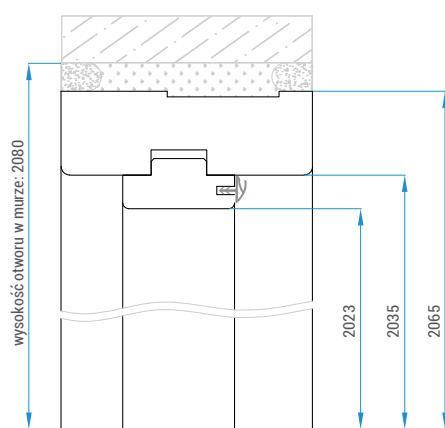
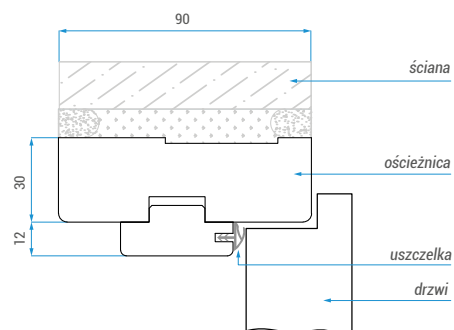

Wymiary ościeżnicy Std 2-pack [mm]:

	A	B	C	S	
1-SKRZYDŁOWE	60	602	626	686	710
	70	702	726	786	810
	80	802	826	886	910
	90	902	926	986	1010
	100	1002	1026	1086	1110
	110	1102	1126	1186	1210
	120	1202	1226	1286	1310
2-SKRZYDŁOWE	100	1037	1061	1121	1145
	110	1137	1161	1221	1245
	120	1237	1261	1321	1345
	130	1337	1361	1421	1445
	140	1437	1461	1521	1545
	150	1537	1561	1621	1645
	160	1637	1661	1721	1745
	170	1737	1761	1821	1845
	180	1837	1861	1921	1945
	190	1937	1961	2021	2045
200	2037	2061	2121	2145	

Tabela cen:

PR, 3D	CPL, IR	LAK: biały
126,00 / 154,98	146,00 / 179,58	215,00 / 264,45

Opcje za dopłatą:  
 - trzeci zawias: 15,00 / 18,45  
 - ościeżnica 100': +20%  
 - ościeżnica 110': +30%  
 - ościeżnica 120': +35%  
 - ościeżnica do drzwi dwuskrzydł.: + 50%



**MODERN**

Wykonana z materiału drewnopochodnego MDF, okleinowanego dekorami Classen Primo, Classen 3D, Classen Iridium oraz laminatem Classen CPL. Ościeżnica dostępna jest w dwóch zakresach regulacji: 105-185 mm oraz 185-305 mm. Dzięki temu istnieje możliwość zastosowania jej do różnych grubości muru (odpowiada aż 10-ciu zakresom ościeżnic regulowanych).

Dostępna również w wersji Tunel.

**Pakowanie:**

Kompletna ościeżnica składa się z dwóch osobnych elementów - z belki górnej oraz bazy (2 osobne opakowania), wyposażonej

w 2 zawiasy czopowe srebrne (trzeci zawias - za dopłatą). Dla skrzydeł o wymiarach 100' lub skrzydeł wzmocnionych wymagana jest ościeżnica z trzema zawiasami.

**Kolorystyka:**

**Classen Primo:** akacja ST, orzech.

**Classen 3D Look:** dąb palony, dąb olejowany, orzech rosso, orzech kolumbia jasny, orzech kolumbia ciemny.

**Classen Iridium:** jesion grafitowy, wenge, dąb ciemny ryflowany.

**Classen CPL:** jesion mocca, orzech włoski.

**MODERN**

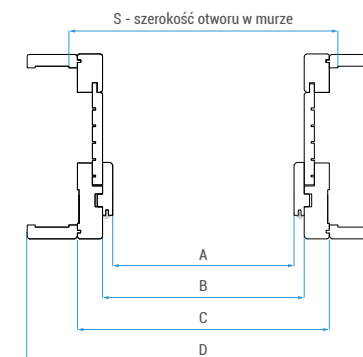
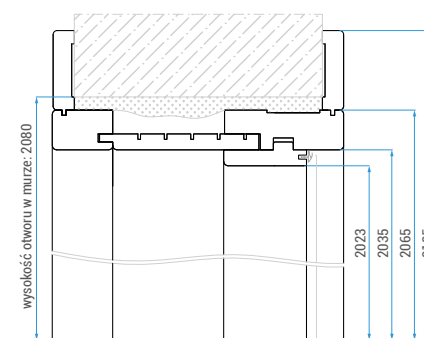
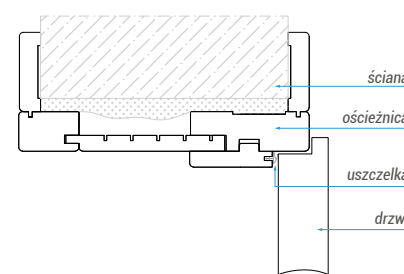

Wymiary ościeżnicy Modern [mm]:

	A	B	C	D	S	
1-SKRZYDŁOWE	60	602	626	686	710	
	70	702	726	786	810	
	80	802	826	886	1006	910
	90	902	926	986	1106	1010
	100	1002	1026	1086	1206	1110
	100	1037	1060	1121	1241	1145
	110	1137	1161	1221	1341	1245
2-SKRZYDŁOWE	120	1237	1261	1321	1441	1345
	130	1337	1361	1421	1541	1445
	140	1437	1461	1521	1641	1545
	150	1537	1561	1621	1741	1645
	160	1637	1661	1721	1841	1745
	170	1737	1761	1821	1941	1845
	180	1837	1861	1921	2041	1945
	190	1937	1961	2021	2141	2045
	200	2037	2061	2121	2241	2145

Tabela cen:

ZAKRES	PR, 3D	CPL, IR
105-185	279,00 / 343,17	299,00 / 367,77
185-305	309,00 / 380,07	329,00 / 404,67

Opcje za dopłatą:  
 - trzeci zawias: 15,00 / 18,45  
 - ościeżnica 100': +20%  
 - ościeżnica do drzwi dwuskrzydł.: + 50%



**INVEST**

Ościeżnica stała bezprzylgowa o szerokości 120mm. Składa się z elementów bazowego wykonanego ze sklejki, do którego przymocowane są stalowe płaskowniki umożliwiające obróbkę ściany na równo z ościeżnicą. Pozostałe elementy ościeżnicy wykonane są materiału drewnopochodnego MDF.

Ościeżnica przeznaczona jest do drzwi jednoskrzydłowych (60'-100'), bezprzylgowych.

**Pakowanie:**

Kompletna ościeżnica składa się z belki oraz bazy (dwa osobne opakowania), dwóch zawiasów chowanych 3D oraz woreczka z elementami montażowymi.

**Kolorystyka:**

**Classen CPL:** akacja, akacja jasna, jesion mocca, orzech włoski, biały 9010, szary 7047, grafit 7024.

**Classen Iridium:** dąb ciemny, jesion śnieżny, jesion brązowy, jesion grafitowy, wenge, dąb bielony, beż (NCS S1010-Y30R), brąz 8014.

**Lakierowana:** lakier biały

**RAL:** tabela dopłat na **stronie 129**.

Istnieje możliwość wykonania niestandardowych wymiarów pod indywidualne projekty inwestycyjne.

**INVEST**

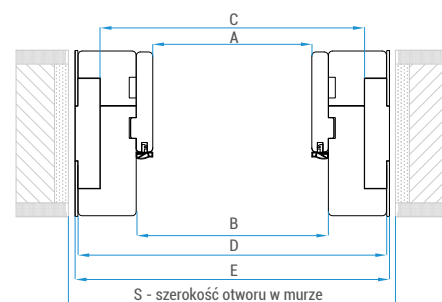
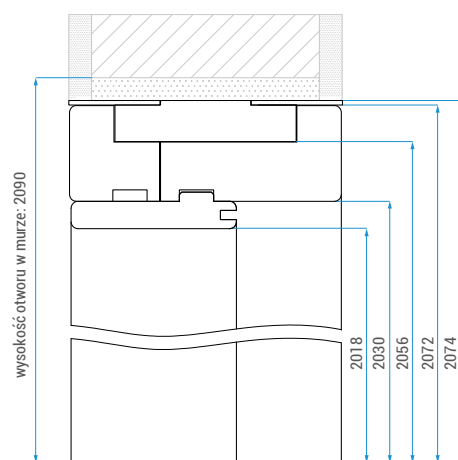
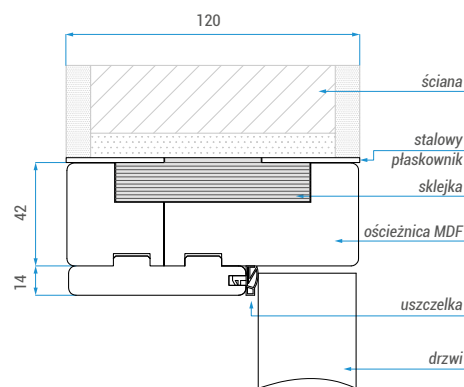

Blacha zaczepowa z regulacją



Zawias 3D

**Wymiary ościeżnicy Invest [mm]:**

	A	B	C	D	E	S
60	600	624	676	708	712	730
70	700	724	776	808	812	830
80	800	824	876	908	912	930
90	900	924	976	1008	1012	1030
100	1000	1024	1076	1108	1112	1130

**Tabela cen:**

CPL, IR	LAK: biały
739,00 / 908,97	849,00 / 1044,27

Opcje za dopłatą: netto / brutto zł  
- ościeżnica 100': +20%



**CMOK**

Ościeżnica drzwiowa jednoskrzydłowa, regulowana przeznaczona do zabudowy ościeżnic stalowych, bez konieczności ich wcześniejszego demontażu. Pozwala na wymianę skrzydeł drzwiowych przy zachowaniu ich dotychczasowych wymiarów. Charakterystyczną cechą tej ościeżnicy jest szybki i prosty montaż możliwy dzięki zespoleniu ze sobą na stałe dwóch elementów bazowych. Ościeżnica wykonana jest w całości z materiału drewnopochodnego – MDF, okleinowanego dekorami Classen Primo, 3D, Iridium oraz laminatami CPL.

**Pakowanie:**

Kompletna ościeżnica dostępna jest w dwóch zakresach regulacji: 70-110 mm oraz 110-150 mm. Obydwa zakresy dostępne są

w jednym opakowaniu, w którym znajduje się również uszczelka oraz woreczek montażowy. Dla skrzydeł o wymiarach 100' oraz skrzydeł wzmocnionych wymagana jest ościeżnica z trzema zawiasami.

**Kolorystyka:**

**Classen Primo:** akacja ST, dąb natural, buk, dąb polski, orzech, biały.

**Classen 3D Look:** dąb sonoma, jesion biały, dąb palony, dąb olejowany, orzech rosso, orzech kolumbia jasny, orzech kolumbia ciemny, dąb riviera.

**Classen Iridium:** jesion śnieżny, jesion brązowy, jesion grafitowy, wenge, dąb ciemny ryflowany.

**Classen CPL:** jesion mocca, orzech włoski.

**CMOK**

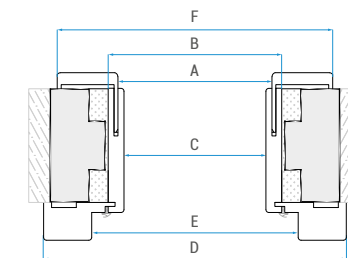
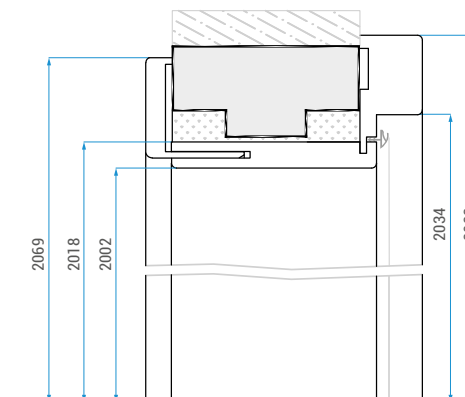
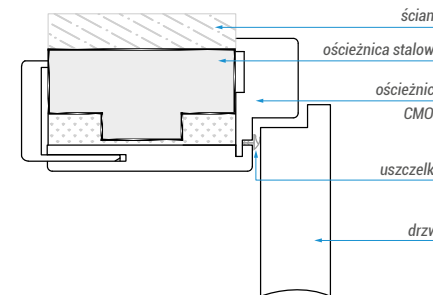

**Uwagi dotyczące montażu:**

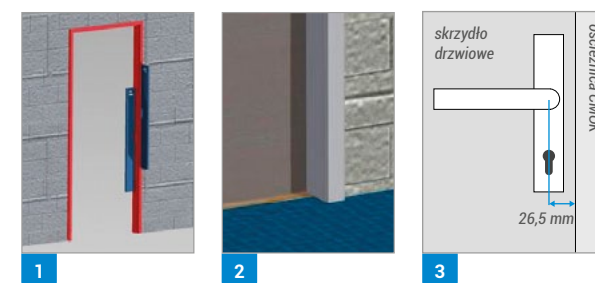

1. Krzywizny ścian, na których montowana będzie ościeżnica CMOK – rys 1.
2. Miejsce łączenia podłóg oraz przesunięcie skrzydła po zamontowaniu ościeżnicy CMOK – rys 2.
3. Wymiar klamki i rozety. Rączka klamki nie może wychodzić poza trzpień – rys 3.

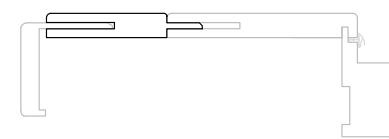

Wstawka regulacyjna 75mm zwiększa zakresy regulacji:  
- w ościeżnicy 70-110mm do 150-185mm  
- w ościeżnicy 110-150mm do 185-220mm

**Wymiary ościeżnicy CMOK [mm]:**

	A	B	C	D	E	F
60	574	593	561	723	626	696
70	674	693	661	823	726	796
80	774	793	761	923	826	896
90	874	893	861	1023	926	996
100	974	993	961	1123	1026	1096
110	1074	1093	1061	1223	1126	1196

**Tabela cen ościeżnicy CMOK:**

ZAKRES	3D, PRIMO	IR, CPL
70-100	265,00 / 325,95	299,00 / 367,77
110-150	282,00 / 346,86	315,00 / 387,45

Opcje za dopłatą: netto / brutto zł  
- trzeci zawias: 15,00 / 18,45  
- ościeżnica 100': +20%

**Tabela cen wstawki regulacyjnej 75mm:**

	3D, PRIMO	IR, CPL
cena	60,00 / 73,80	75,00 / 92,25
szerokości	60', 70', 80', 90'	

netto / brutto zł





**REGULOWANA STALOWA**

Ościeżnice regulowane stalowe przeznaczone są do zabudowy w różnego typu pomieszczeniach z wykończonymi ścianami i posadzkami - mieszkania, obiekty użyteczności publicznej, hotele itp.

Trwała konstrukcja daje możliwość zastosowania zarówno do ścian murowanych jak i kartonowo - gipsowych.

**Konstrukcja:**

- Wykonana z wysokiej jakości blachy stalowej o grubości 1,5 mm.
- Kompletna ościeżnica składa się elementu bazowego, części regulacyjnej, zawiasów, uszczelki oraz kompletu zaślepek.
- uszczelki dostępne w 3 kolorach - biały, szary, brąz.
- 2 zawiasy w standardzie; 3 zawias jako opcja bez dopłaty

**Wykończenie powierzchni:**

- Ościeżnica malowana proszkowo. Kolory RAL: biały (9010), szary (7047), brąz (8014), grafit (7024), beż (1015).
- Pozostałe kolory z palety RAL oraz inne nietypowości podlegają indywidualnej wycenie: [inwestycje@classen.com.pl](mailto:inwestycje@classen.com.pl)



**REGULOWANA STALOWA BEZPRZYLGOWA**

**Konstrukcja:**

- wykonana z wysokiej jakości blachy stalowej o grubości 1,5 mm.
- kompletna ościeżnica składa się elementu bazowego, części regulacyjnej, zawiasów, uszczelki oraz kompletu zaślepek.
- uszczelki dostępne w 3 kolorach - biały, szary, brąz.
- 2 zawiasy chowane 3D w standardzie
- ościeżnica przeznaczona do montażu w pomieszczeniach z wykończonymi ścianami i posadzką
- dostępna wyłącznie w wersji jednoskrzydłowej

**Wykończenie powierzchni:**

- ościeżnica malowana proszkowo. Kolory RAL: biały (9010), szary (7047), brąz (8014), grafit (7024), beż (1015).
- pozostałe kolory z palety RAL oraz inne nietypowości podlegają indywidualnej wycenie: [inwestycje@classen.com.pl](mailto:inwestycje@classen.com.pl)

**REGULOWANA STALOWA**

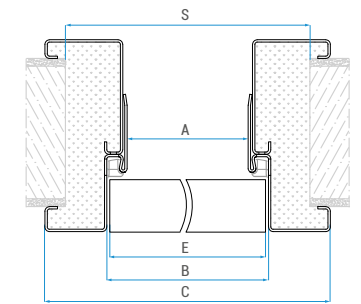
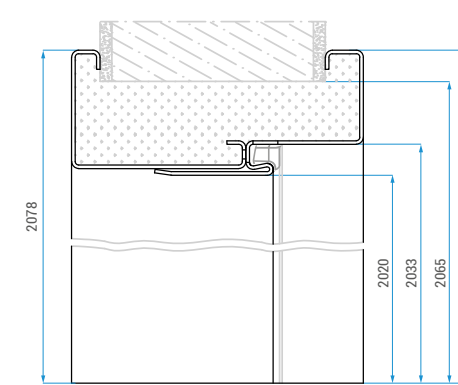
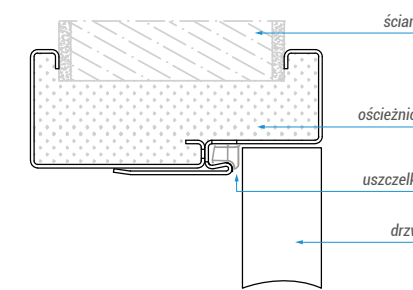
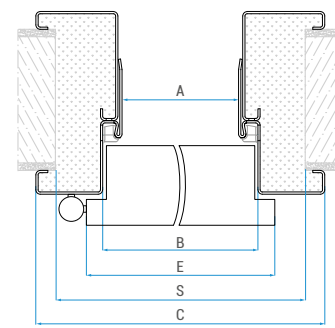
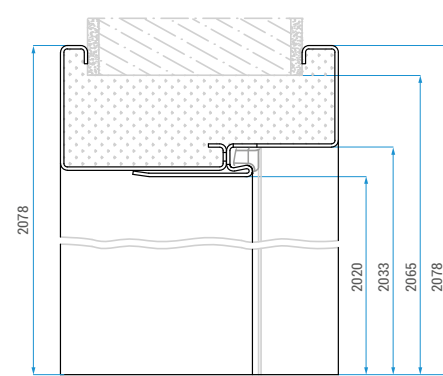
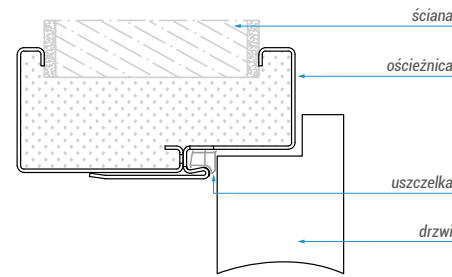

Wymiary ościeżnicy regulowanej stalowej [mm]:

	A	B	C	E	S	
1-SKRZYDLOWE	60	601	627	717	644	685
	70	701	727	817	744	785
	80	801	827	917	844	885
	90	901	927	1017	944	985
	100	1001	1027	1117	1044	1085
	110	1101	1127	1217	1144	1085
	120	1201	1227	1317	1244	1085
2-SKRZYDLOWE	100	1035	1061	1151	1079	1120
	110	1135	1161	1251	1179	1220
	120	1235	1261	1351	1279	1320
	130	1335	1361	1451	1379	1420
	140	1435	1461	1551	1479	1520
	150	1535	1561	1651	1579	1620
	160	1635	1661	1751	1679	1720
	170	1735	1761	1851	1779	1820
	180	1835	1861	1951	1879	1920
	190	1935	1961	2051	1979	2020
200	2035	2061	2151	2079	2120	

Tabela cen:

ZAKRES REGULACJI	szer. 60'-90'	szer. 100'-120'
95 - 125	459,00 / 564,57	529,00 / 650,67
125 - 155	489,00 / 601,47	559,00 / 687,57
155 - 185	519,00 / 638,37	589,00 / 724,47
185 - 215	549,00 / 675,27	619,00 / 761,37
215 - 245	579,00 / 712,17	649,00 / 798,27
245 - 275	619,00 / 761,37	689,00 / 847,47
275 - 305	659,00 / 810,57	729,00 / 896,67
305 - 335	689,00 / 847,47	759,00 / 933,57
335 - 365	719,00 / 884,37	789,00 / 970,47

- Opcje za dopłatą: **netto / brutto zł**
- wzmocnienie pod samozamykacz - 10,00 / 12,30
  - przygotowanie pod elektrozaczep - 30,00 / 36,90
  - wykonanie z blachy ocynkowanej: +15%
  - kolory RAL 7024, 8014, 1015: +5%
  - próg przejściowy - 88,00 / 108,24
  - ościeżnice dwuskrzydłowe: +50%

Wymiary ościeżnicy regulowanej stalowej bezprzylgowej [mm]:

	A	B	C	E	S
60	601	627	717	644	695
70	701	727	817	744	795
80	801	827	917	844	895
90	901	927	1017	944	995
100	1001	1027	1117	1044	1095
110	1101	1127	1217	1144	1195
120	1201	1227	1317	1244	1295

Tabela cen:

ZAKRES REGULACJI	szer. 60'-90'	szer. 100'-120'
110 - 140	695,00 / 854,85	765,00 / 940,95
140 - 170	725,00 / 891,75	805,00 / 990,15
170 - 200	760,00 / 934,80	845,00 / 1039,35
200 - 230	795,00 / 977,85	885,00 / 1088,55
230 - 260	835,00 / 1027,05	925,00 / 1137,75
260 - 290	865,00 / 1063,95	965,00 / 1186,95
290 - 320	895,00 / 1100,85	1005,00 / 1236,15
320 - 350	925,00 / 1137,75	1045,00 / 1285,35
350 - 380	955,00 / 1174,65	1085,00 / 1334,55

- Opcje za dopłatą: **netto / brutto zł**
- wzmocnienie pod samozamykacz: 10,00 / 12,3
  - przygotowanie pod elektrozaczep: 30,00 / 36,90
  - wykonanie z blachy ocynkowanej: +15%
  - kolory RAL 7024, 8014, 1015: +5%
  - próg przejściowy: 88,00 / 108,24



**STALĄ STALOWĄ  
BEZPRZYLGOWĄ**



**STALĄ STALOWĄ**

**STALOWA STALĄ  
STALOWA STALĄ BEZPRZYLGOWĄ**  
**Konstrukcja:**  
- wykonana z wysokiej jakości blachy stalowej o grubości 1,2 mm.  
- kompletna ościeżnica składa się z jednego elementu bazowego, zawiasów, uszczelki oraz kompletu zaślepek.  
- uszczelki dostępne w 3 kolorach – biały, szary, brąz  
- 2 zawiasy chowane 3D w standardzie (wersja bezprzylgowa).  
- 2 zawiasy w standardzie; 3 zawias jako opcja bez dopłaty (wersja przylgowa)  
- ościeżnica przeznaczona do montażu w pomieszczeniach z wykończonymi ścianami i posadzką  
- ościeżnica bezprzylgowa dostępna jest wyłącznie w wersji jednoskrzydłowej

**Wykończenie powierzchni:**  
- ościeżnica malowana proszkowo. Kolory RAL: biały (9010), szary (7047), brąz (8014), grafit (7024), beż (1015).  
- pozostałe kolory z palety RAL oraz inne nietypowości podlegają indywidualnej wycenie:  
[inwestycje@classen.com.pl](mailto:inwestycje@classen.com.pl)



**BORD STALOWĄ NAROŻNĄ**

**OŚCIEŻNICA STALOWĄ BORD NAROŻNĄ:**  
- gr. blachy 1,2 mm;  
- otwory pod zamek bolcowy góra i dół (B)  
- otwory pod bolce wyważeniowe tylko w ościeżnicach stałych dla wersji skrzydeł W1 i W2  
- wzmocnienie pod samozamykacz  
- jednoskrzydłowe 80'-100'

**Wykończenie powierzchni:**  
- ościeżnica malowana proszkowo. Kolory RAL: biały (9016), szary (7047), brąz (8017)  
NOWE KOLORY: biały (9010), brąz (8014), grafit (7024), beż (1015).  
- pozostałe kolory z palety RAL oraz inne nietypowości podlegają indywidualnej wycenie:  
[inwestycje@classen.com.pl](mailto:inwestycje@classen.com.pl)

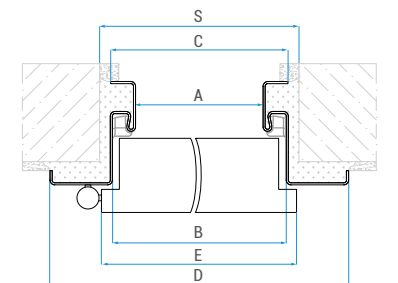
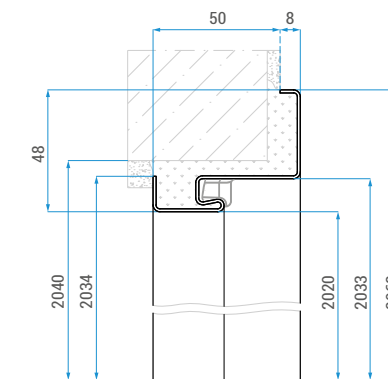
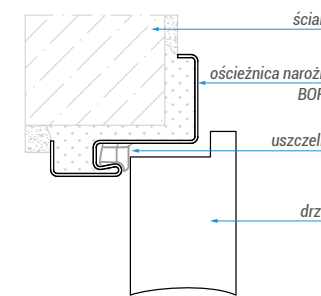
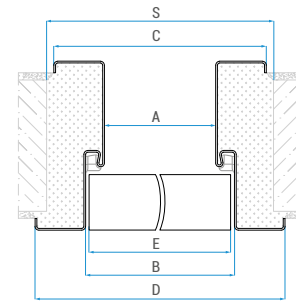
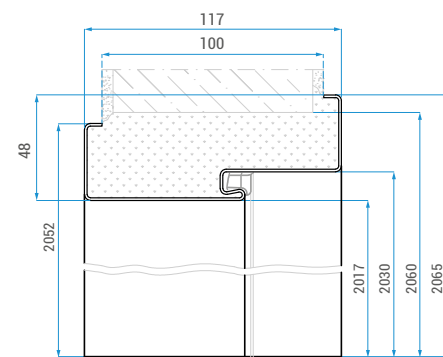
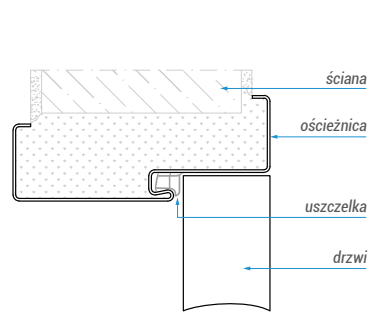

▲ OŚCIEŻNICA STALOWĄ STALOWĄ BEZPRZYLGOWĄ

▼ OŚCIEŻNICA STALOWĄ STALOWĄ

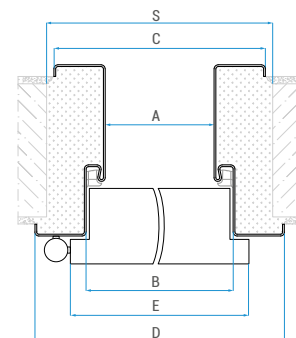
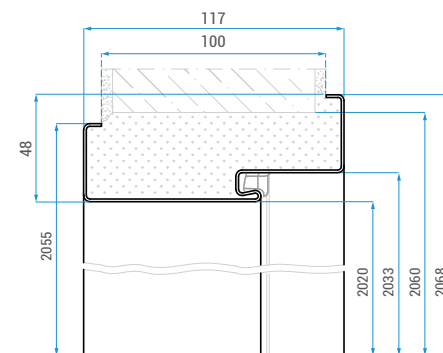
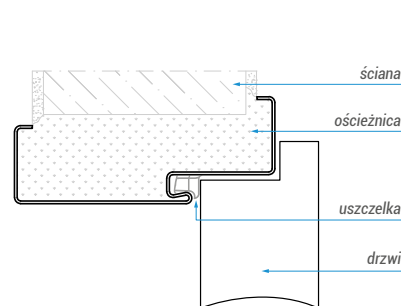

Wymiary ościeżnicy stałej stalowej oraz stałej stalowej bezprzylgowej (1-skrzydłowe) [mm]:

	A	B	C	D	E	S
60	601	627	671	697	644	685
70	701	727	771	797	744	785
80	801	827	871	897	844	885
90	901	927	971	997	944	985
100	1001	1027	1071	1097	1044	1085
110	1101	1127	1171	1197	1144	1185
120	1201	1227	1271	1297	1244	1285
120	1235	1261	1305	1331	1279	1315
130	1335	1361	1405	1431	1379	1415
140	1435	1461	1505	1531	1479	1515
150	1535	1561	1605	1631	1579	1615
160	1635	1661	1705	1731	1679	1715
170	1735	1761	1805	1831	1779	1815
180	1835	1861	1905	1931	1879	1915
190	1935	1961	2005	2031	1979	2015
200	2035	2061	2105	2131	2079	2115

Tabela cen ościeżnic: stałej stalowej i stałej stalowej bezprzylgowej:

RODZAJ	szer. 60'-90'	szer. 100'	szer. 110'	szer. 120'
przylgowa	282,00 / 346,86	295,00 / 362,85	308,00 / 378,84	321,00 / 394,83
bezprzylgowa	539,00 / 662,97	555,00 / 682,65	569,00 / 699,87	584,00 / 718,32

Opcje za dopłatą:  
- wzmocnienie pod samozamykacz: 10,00 / 12,30  
- przygotowanie pod elektrozacpek: 30,00 / 36,90  
- wykonanie z blachy ocynkowanej +15%  
- próg przejściowy: 88,00 / 108,24  
- ościeżnice dwuskrzydłowe: +50%  
- kolory RAL 7024, 8014, 1015: +5%

netto / brutto zł

Wymiary ościeżnicy narożnej BORD [mm]:

	A	B	C	D	E	S
80	801	827	829	897	844	865
90	901	927	929	997	944	965
100	1001	1027	1029	1097	1044	1065

Tabela cen ościeżnicy stalowej narożnej BORD:

RODZAJ	biały (9016), szary (7047), brąz (8017)
narożna B W1	269,00 / 330,87

Opcje za dopłatą:  
- rozmiar 100': +20%  
- kolory RAL 7024, 8014, 1015: +5%  
- próg przejściowy: 88,00 / 108,24

netto / brutto zł





**OŚCIEŻNICA STALOWA BORD STAŁA:**

- gr. blachy 1,2 mm;
- otwory pod zamek bolcowy góra i dół (B) lub otwory zamka wielopunktowego (W)
- otwory pod bolce wyważeniowe tylko w ościeżnicach stałych dla wersji skrzydeł W1 i W2
- wzmocnienie pod samozamykacz
- jednoskrzydłowe 80'-100'

**Wykończenie powierzchni:**

- ościeżnica malowana proszkowo. Kolory RAL: biały (9016), szary (7047), brąz (8017) NOWE KOLORY: biały (9010), brąz (8014), grafit (7024), beż (1015).
  - pozostałe kolory z palety RAL oraz inne nietypowości podlegają indywidualnej wycenie:
- [inwestycje@classen.com.pl](mailto:inwestycje@classen.com.pl)

**BORD STALOWA STAŁA**

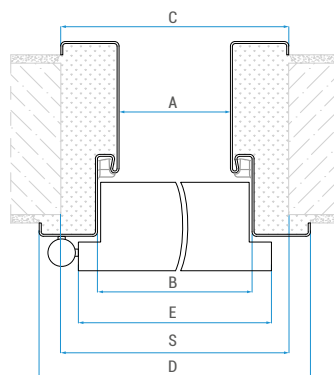
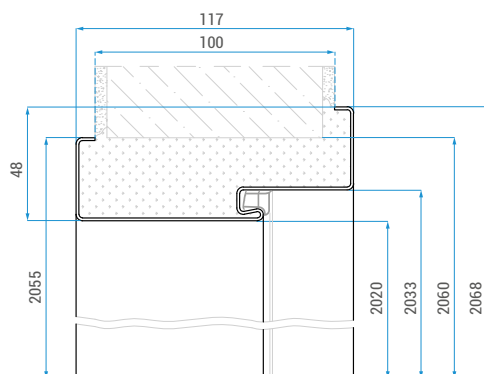
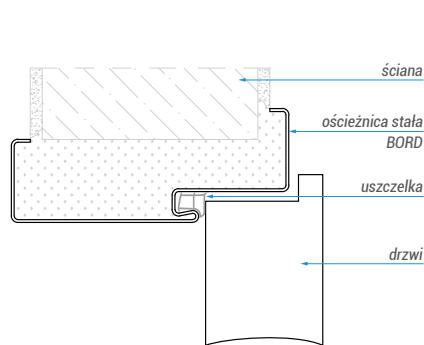

**OŚCIEŻNICA BORD MDF**

Ościeżnica przeznaczona jest do skrzydeł wewnętrznych, wejściowych. Wykonana jest z płyty MDF okleinowanej dekorami Classen.

**Konstrukcja, wykonanie:**

- wykończenie powierzchni: Classen Primo, Classen Iridium, Classen 3D Look, Classen CPL
- zaczep zamka bolcowego góra i dół (B) lub zaczep zamka wielopunktowego (W)
- wersja W2 zawiera tuleje pod bolce antywyważeniowe
- jednoskrzydłowe 80'-100'

**Kolorystyka:**

- Classen 3D Look:** dąb olejowany, dąb palony, jesion biały, orzech kolumbia jasny, orzech kolumbia ciemny, dąb sonoma, orzech rosso, dąb riviera.
- Classen Primo:** akacja ST, biały, dąb natural pion, buk, dąb polski, orzech.
- Classen Iridium:** dąb ciemny ryflowany, jesion śnieżny, jesion brązowy, jesion grafitowy, wenge, dąb bielony, beż (NCS S1010-Y30R), brąz (RAL 8014).
- Classen CPL:** jesion mocca, orzech włoski, akacja, akacja jasna, biały CPL, szary CPL (7047), grafit (RAL 7024)

**BORD MDF**

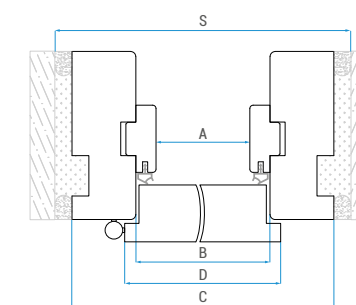
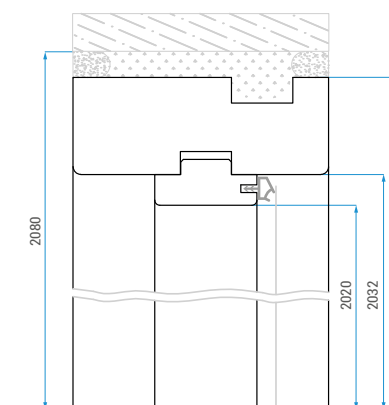
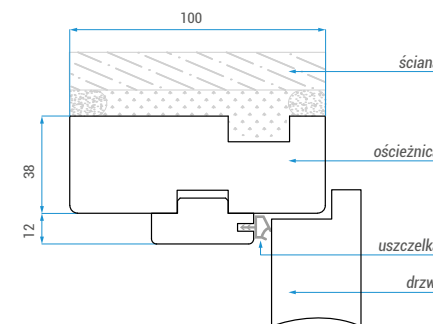

Wymiary ościeżnicy BORD MDF [mm]:

	A	B	C	D	S
80	802	826	902	844	925
90	902	926	1002	944	1025
100	1002	1026	1102	1044	1125

Wymiary ościeżnicy stałej BORD [mm]:

	A	B	C	D	E	S
80	801	827	871	897	744	875
90	901	927	971	997	844	975
100	1001	1027	1071	1097	944	1075

Tabela cen ościeżnicy stalowej stałej BORD:

RODZAJ	biały (9016), szary (7047), brąz (8017)
stała B (dla wersji W1 i W2)	328,00 / 403,44
stała W (dla wersji W1 i W2)	408,00 / 501,84

- Opcje za dopłatą: netto / brutto zł
- rozmiar 100': +20%
  - kolory RAL 7024, 8014, 1015: +5%
  - próg przejściowy: 88,00 / 108,24

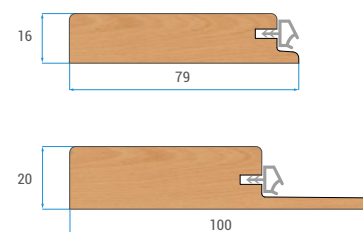

**Próg stały, drewniany**

Z uszczelką, szerokość w ościeżnicy 100' - do samodzielnego skrócenia. Drewno twarde, zabezpieczone lakierem bezbarwnym.

Tabela cen:

	PR, 3D	IR, CPL
B W1	165,00 / 202,95	189,00 / 232,47
B W2	189,00 / 232,47	209,00 / 257,07
W W1	239,00 / 293,97	259,00 / 318,57
W W2	279,00 / 343,17	299,00 / 367,77

- Opcje za dopłatą: netto / brutto zł
- rozmiar 100': +20%
  - próg stały, drewniany (16 x 79mm): 49,00 / 60,27
  - próg stały, drewniany (20 x 100mm): 59,00 / 72,57



**OŚCIEŻNICA BORD STALOWA STAŁA W3:**

- gr. blachy 1,5 mm;
- kompletna ościeżnica zawiera uszczelkę, 3 zawiasy oraz komplet zaślepek.
- uszczelki dostępne w 3 kolorach – biały, szary, brąz.
- otwory pod zamek wielopunktowy (W)
- otwory pod bolce wyważeniowe
- wzmocnienie pod samozamykacz
- jednoskrzydłowe 80'-100'

**Wykończenie powierzchni:**

- ościeżnica malowana proszkowo. Kolory RAL: biały (9016), szary (7047), brąz (8017), biały (9010), brąz (8014), grafit (7024), beż (1015)
- pozostałe kolory z palety RAL oraz inne nietypowości podlegają indywidualnej wycenie: [inwestycje@classen.com.pl](mailto:inwestycje@classen.com.pl)

**BORD STALOWA STAŁA W3**

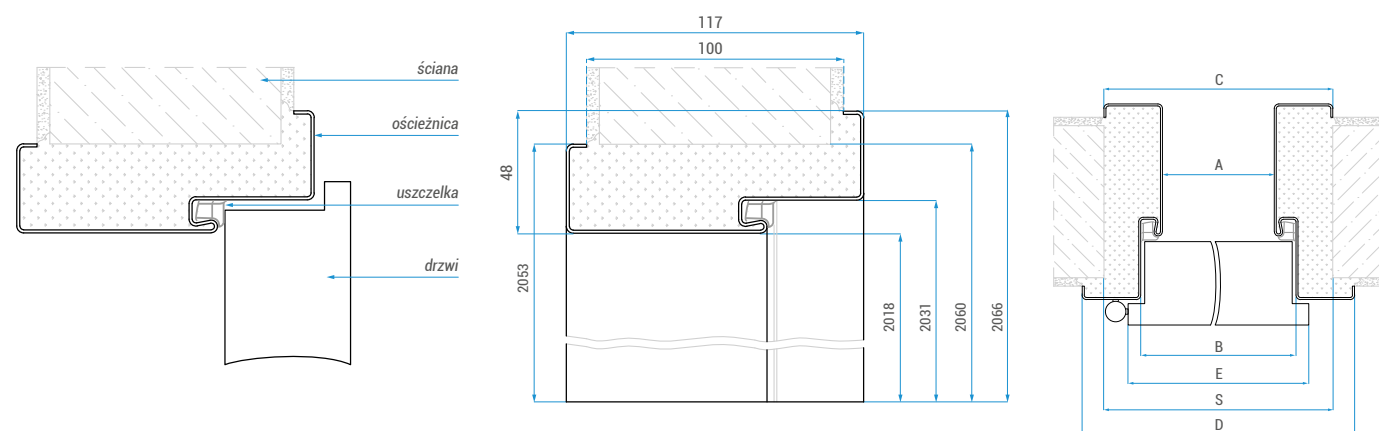

Wymiary ościeżnicy stalowej stałej BORD W3 [mm]:

	A	B	C	D	E	S
80	801	827	871	897	844	885
90	901	927	971	997	944	985
100	1001	1027	1071	1097	1044	1085



**GUARD STALOWA STAŁA**



**GUARD STALOWA REGULOWANA**

**OŚCIEŻNICA STALOWA STAŁA GUARD  
OŚCIEŻNICA STALOWA REGULOWANA GUARD:**

**Konstrukcja:**

- wykonana z wysokiej jakości blachy stalowej o grubości 1,5 mm.
- kompletna ościeżnica zawiera uszczelkę, zawiasy oraz komplet zaślepek.
- uszczelki dostępne w 3 kolorach: biały, szary, brąz.
- 3 srebrne zawiasy trójdzielne stanowią komplet (drzwi + ościeżnica)

**Wykończenie powierzchni:**

- ościeżnica malowana proszkowo. Kolory RAL: biały (9010), szary (7047), brąz (8014), grafit (7024), beż (1015).
- pozostałe kolory z palety RAL oraz inne nietypowości podlegają indywidualnej wycenie: [inwestycje@classen.com.pl](mailto:inwestycje@classen.com.pl)
- do kolorów RAL 7024, 8014, 1015 dopłata 5%

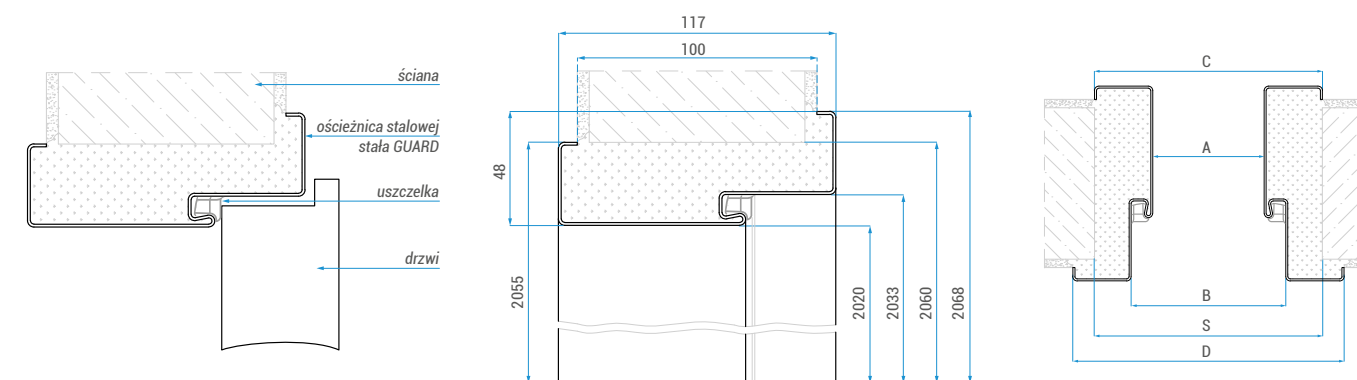

▲ OŚCIEŻNICA GUARD STALOWA STAŁA

▼ OŚCIEŻNICA GUARD STALOWA REGULOWANA

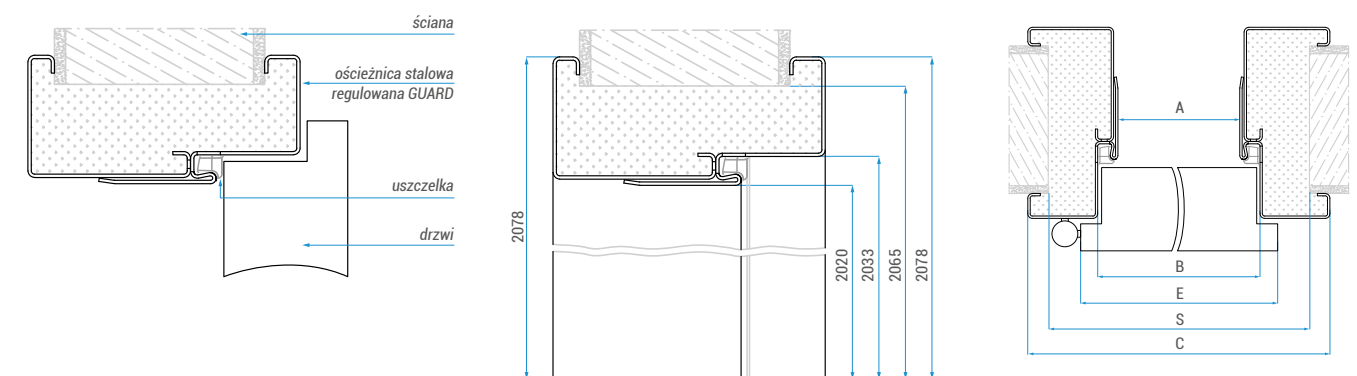

Wymiary ościeżnicy Stałej GUARD [mm]:

	A	B	C	D	S
60	601	627	671	697	685
70	701	727	771	797	785
80	801	827	871	897	885
90	901	927	971	997	985
100	1001	1027	1071	1097	1085
110	1101	1127	1171	1197	1185
120	1201	1227	1271	1297	1285

Wymiary ościeżnicy Regulowanej GUARD [mm]:

	A	B	C	D	S
60	601	627	717	697	685
70	701	727	817	797	785
80	801	827	917	897	885
90	901	927	1017	997	985
100	1001	1027	1117	1097	1085
110	1101	1127	1217	1197	1185
120	1201	1227	1317	1297	1285





**STALOWA STAŁA PPOŻ**

- ościeżnica stalowa Stała PPOŻ wykonana jest z blachy o grubości 1,5mm, malowana proszkowo w kolorach RAL: biały (9016), szary (7047), brąz (8017), biały (9010), beż (1015), grafit (7024), brąz (8014)
- kompletna ościeżnica zawiera – 4 zawiasy, uszczelkę ognioodporną - uszczelki dostępne w 3 kolorach – biały, szary, brąz.
- wzmocnienie pod samozamykacz
- dostępne wymiary – 60', 70', 80', 90', 100', 110'.
- ościeżnice dwuskrzydłowe, pozostałe kolory z palety RAL oraz inne nietypowości podlegają indywidualnej wycenie: [inwestycje@classen.com.pl](mailto:inwestycje@classen.com.pl)
- do kolorów RAL 7024, 8014, 1015 dopłata 5%

**DREWNIANA PPOŻ**

- ościeżnica drewniana stała PPOŻ 100mm wykonana jest z drewna, okleinowanego dekorami Classen Iridium, laminatami Classen CPL
- Kompletna ościeżnica zawiera – 4 zawiasy, uszczelkę
- wersja W1 - uszczelka ognioodporna w listwie ościeżnicy
- wersja W2 - uszczelka dymoszczelna w przyldze ościeżnicy drewnianej i ognioodporna w listwie ościeżnicy
- dostępne wymiary – 60', 70', 80', 90', 100', 110'
- ościeżnice dwuskrzydłowe oraz inne nietypowości podlegają indywidualnej wycenie: [inwestycje@classen.com.pl](mailto:inwestycje@classen.com.pl)

**PPOŻ DREWNIANA**

**PPOŻ STALOWA STAŁA**

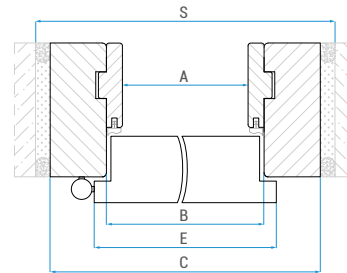
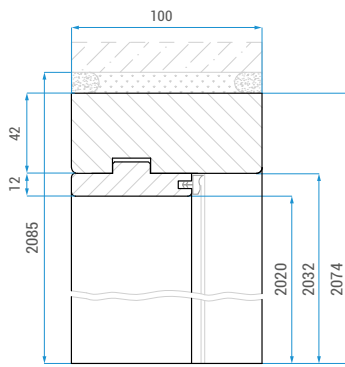
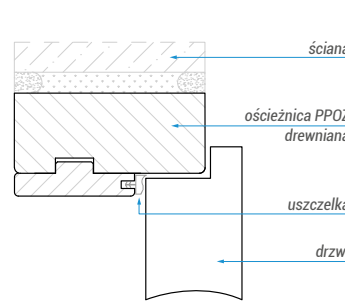

▲ OŚCIEŻNICA PPOŻ DREWNIANA

▼ OŚCIEŻNICA PPOŻ STALOWA STAŁA

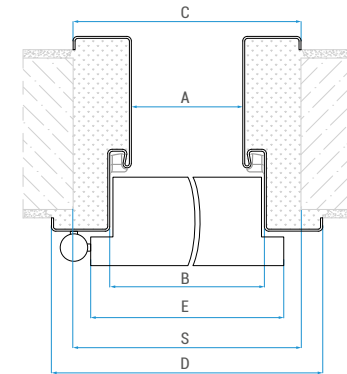
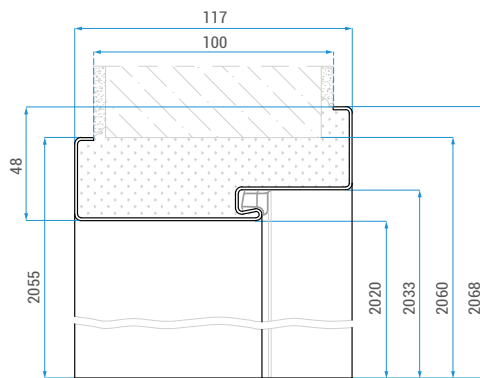
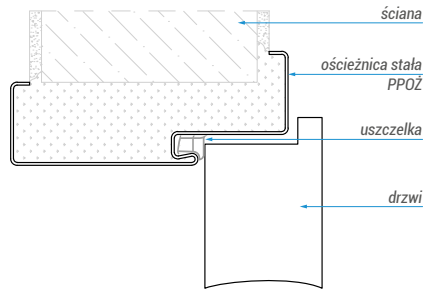

Wymiary ościeżnicy stałej PPOŻ [mm]:

Wymiary ościeżnicy drewnianej PPOŻ [mm]:

	A	B	C	D	E	S
60	600	626	670	696	644	670
70	700	726	770	796	744	770
80	800	826	870	896	844	870
90	900	926	970	996	944	970
100	1000	1026	1070	1096	1044	1070
110	1100	1126	1170	1196	1144	1170
100	1035	1061	1105	1131	1079	1105
110	1135	1161	1205	1231	1179	1205
120	1235	1261	1305	1331	1279	1305
130	1335	1361	1405	1431	1379	1405
140	1435	1461	1505	1531	1479	1505
150	1535	1561	1605	1631	1579	1605
160	1635	1661	1705	1731	1679	1705
170	1735	1761	1805	1831	1779	1805
180	1835	1861	1905	1931	1879	1905
190	1935	1961	2005	2031	1979	2005
200	2035	2061	2105	2131	2079	2105

	A	B	C	E	S
60	602	626	710	644	730
70	702	726	810	744	830
80	802	826	910	844	930
90	902	926	1010	944	1030
100	1002	1026	1110	1044	1130
110	1102	1126	1210	1144	1230
100	1040	1064	1148	1079	1170
110	1140	1164	1248	1179	1270
120	1240	1264	1348	1279	1370
130	1340	1364	1448	1379	1470
140	1440	1464	1548	1479	1570
150	1540	1564	1648	1579	1670
160	1640	1664	1748	1679	1770
170	1740	1764	1848	1779	1870
180	1840	1864	1948	1879	1970
190	1940	1964	2048	1979	2070
200	2040	2064	2148	2079	2170

**Listwy wykończeniowe**

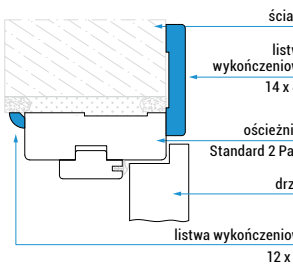
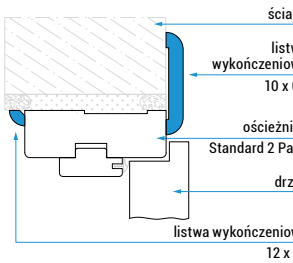
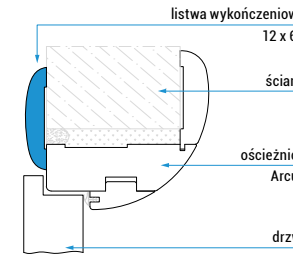
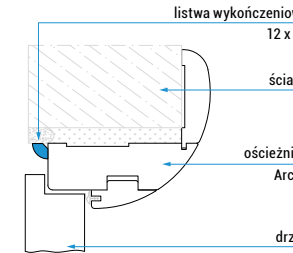

**Zastosowanie:**

Listwy wykończeniowe służą maskowaniu niewykończonych miejsc łączenia ścian z ościeżnicą. Listwę 14x80 mm można również zamontować jako listwę przypodłogową.

Dopuszcza się montaż listew wykończeniowych przy pomocy gwoźdźków.

**Pakowanie:**

Jedno opakowanie zawiera trzy listwy wykończeniowe do samodzielnego docięcia odpowiednio dla drzwi jedno lub dwuskrzydłowych.

Dla drzwi 1-skrzydłowych: 2x element pionowy 2160 mm, 1x belka 1160 mm. Dla drzwi 2-skrzydłowych: 2x element pionowy 2160 mm, 1x belka 2350 mm.

**Dekory:**

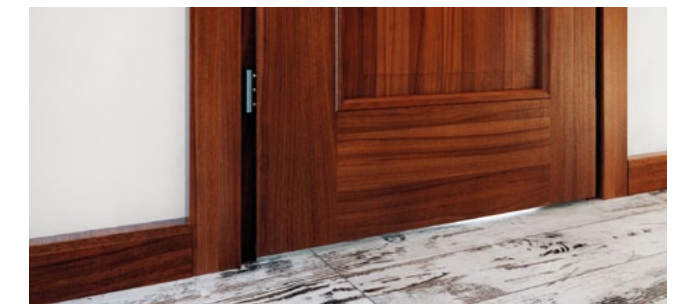
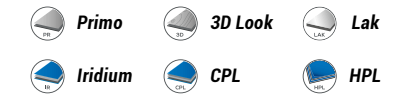

Listwa 14x80 mm jako listwa wykończeniowa oraz przypodłogowa.

Tabela cen:

	PR, 3D	CPL, IR	LAK: biały
10 x 60 mm	25,00 / 30,75	26,00 / 31,98	49,00 / 60,27
12 x 12 mm	18,00 / 22,14	19,00 / 23,37	-
12 x 60 mm	27,00 / 33,21	29,00 / 35,67	-
14 x 80 mm	49,00 / 60,27	55,00 / 67,65	65,00 / 79,95

netto / brutto zł

**Opaska regulacyjna z piórem 60 mm**



**Zastosowanie:** Opaska jest opcjonalnym elementem przeznaczonym do ościeżnicy regulowanej.

Opaska z dłuższym piórem zwiększa zakres regulacji o 17 mm.

DEKORY	PR, 3D	IR, CPL	LAK
CENA za kpl.	69,00 / 84,87	78,00 / 95,94	119,00 / 146,37

netto / brutto zł

**Dopłaty do wykończenia w kolorach RAL**

Grupa	Numer koloru	Dopłata: ościeżnice, korona, listwy	Dopłata do drzwi lakierowanych
I	1013 1014 1015 7004 7032 7035 7038 7040 7044 7047 9001 9002 9003 9010 9016	+ 10%	169,00 / 207,87
II	1000 1001 1002 1011 1019 1020 1024 3009 3012 3015 3034 5012 5014 5015 5018 6021 6027 6034 7000 7002 7003 7005 7006 7009 7023 7030 7031 7034 7036 7037 7039 7042 7045 7046 8002 8017 8024 8025 9011	+ 15%	239,00 / 293,97
III	1003 1004 1005 1012 1017 1034 3000 3014 3017 3018 3022 4001 4002 4003 4005 4006 4008 4009 4010 5000 5001 5002 5003 5005 5007 5008 5009 5011 5013 5017 5019 5020 5021 5022 5023 6000 6003 6006 6008 6010 6011 6012 6014 6015 6016 6017 6020 6022 6024 6026 6028 6032 6033 7008 7013 7024 7026 8000 8001 8003 8004 8007 8008 8011 8014 8019 8022 8023 9005 9017	+ 20%	279,00 / 343,17
IV	1006 1007 1016 1018 1021 1023 1027 1028 1032 1033 2000 2001 2002 2003 2008 2009 2010 2011 2012 3001 3002 3003 3004 3005 3007 3011 3013 3016 3020 3027 3031 4004 4007 5004 6001 6002 6004 6007 6009 6018 6025 7016 8012	+ 25%	319,00 / 392,37

netto / brutto zł



**Odbojnik ścienny** 19,69 / 24,22 zł  
nikiel



**Odbojnik podłogowy** 10,89 / 13,39 zł  
nikiel, brąz grafiatto

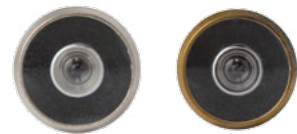

**Wizjer** 20,92 / 25,73 zł  
nikiel, brąz grafiatto



**Pochwyty do drzwi przesuwnych**  
Stalowe:  
brąz grafiatto, nikiel  
66,00 / 81,18 zł

Okrągłe PCV:  
biel, beż, brąz,  
srebrny, złoty  
6,60 / 8,12 zł



**Tuleje wentylacyjne**  
PCV:  
dopasowane do koloru okleiny  
skrzydeł drzwiowych  
0,92 / 1,13 zł/szt.



Metalowe:  
chrom - satyna  
21,90 / 26,94 zł/szt.

z nadrukiem drewnopodobnym  
8,36 / 10,28 zł/szt.

Tabela cen:

Kpl. tulei wentylacyjnych z tworzywa. Przeznaczone kolekcjom wykończonym dekorami Classen Primo	18,00 / 22,14
Kpl. tulei wentylacyjnych z tworzywa - nadruk drewnopodobny. Przeznaczone kolekcjom wykończonym dekorami Classen Iridium oraz Classen CPL	38,00 / 46,74

netto / brutto zł

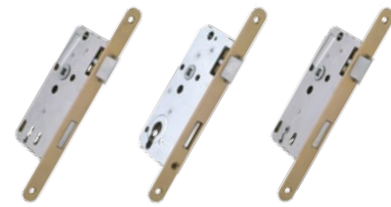

**Zamek Classen**  
wersja prawa i lewa  
pod klucz, wkładkę patentową lub zamek WC

Tabela cen:

Zamek Classen do drzwi łazienkowych	10,90 / 13,31
Zamek Classen do drzwi na wkładkę patentową	10,90 / 13,31
Zamek Classen do drzwi z kluczem	10,90 / 13,31

netto / brutto zł



**Zawias ościeżnicy**  
Standard 2-pack i Arcus - ocynk  
średnica 13,5 mm  
Opakowanie zawiera 2 sztuki  
5,38 / 6,62 zł - cena za 2 szt.



**Zawias drzwi**  
średnica 13,5 mm  
2,75 / 3,38 zł - cena za 1 szt.



**Wkładka patentowa**  
Przeznaczona do zamków  
pod wkładkę patentową,  
26/36 mm  
20,16 / 24,80 zł



**Komplet wkładek patentowych**  
Przeznaczona do zamków  
pod wkładkę patentową,  
26x40 klasa II (BORD W3)  
109,00 / 134,07 zł



**Kratki wentylacyjne**  
z tworzywa sztucznego  
dopasowane do koloru okleiny  
skrzydeł drzwiowych  
9,78 / 12,03 zł

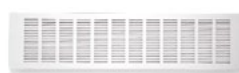

**Kratka wentylacyjna**  
z aluminium  
do drzwi technicznych  
89,00 / 109,47 zł



**Nakładki PCV na zawiasy**  
(drzwi płytowe)  
średnica 13,5 mm.  
Kolorystyka: chrom,  
chrom satyna  
5,08 / 6,25 zł



**Samodomykacz**  
do systemu przesuwnego  
55,00 / 67,65 zł



**Panel stalowy dolny** pełny  
jednostronny: 139,00 / 171,00 zł  
dwustronny: 229,00 / 281,67 zł



**Panel stalowy dolny** z wentylacją  
dwustronny: 255,00 / 313,65 zł

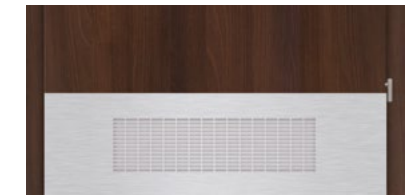

**Panel stalowy górny** pełny  
jednostronny: 139,00 / 171,00 zł  
dwustronny: 229,00 / 281,67 zł



**Kratka wentylacyjna** aluminiowa  
dwustronna: 89,00 / 109,47 zł

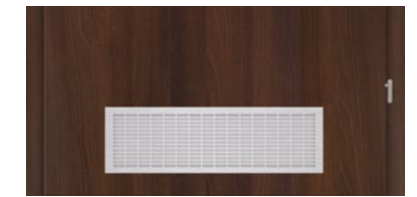

**Bulaj**  
średnica wewnętrzna - 240mm,  
szkło mleczne lub transparentne  
280,00 / 344,00 zł

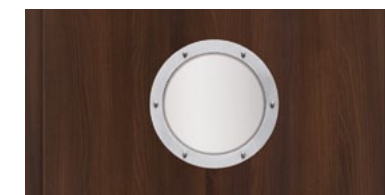

**Panel stalowy, pionowy**  
z dowolnym numerem pokoju  
229,00 / 281,67 zł

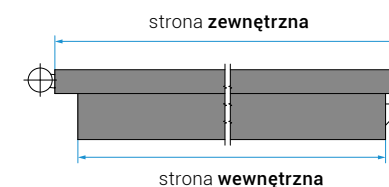
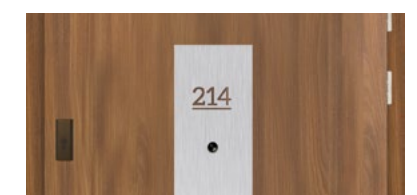





**Ikko** chrom aplikacja czarna **NOWOŚĆ** **Jezz** nikiel **NOWOŚĆ** **Sedar** nikiel **NOWOŚĆ** **Polaris** chrom aplikacja biała **NOWOŚĆ**

MODEL	Klamka z rozetą na klucz lub wkładkę patentową	Klamka z rozetą wc	MODEL	Klamka z rozetą na klucz lub wkładkę patentową	Klamka z rozetą wc
Ikko	159,00 / 195,57	170,00 / 209,10	Sedar	159,00 / 195,57	170,00 / 209,10
Jezz			Polaris		

netto / brutto zł

netto / brutto zł



**Romana** brąz grafiatto chrom/nikiel **Sigma QR** stal nierdzewna, satynowana **Jaro** chrom/nikiel **Fero QR** nikiel

MODEL	Klamka na krótkim szyldzie	Szyld dolny normal, patent	Szyld dolny wc	MODEL	Klamka na krótkim szyldzie	Szyld dolny normal, patent	Szyld dolny wc
Romana	35,20 / 43,30	12,29 / 15,12	22,12 / 27,21	Jaro	43,89 / 53,98	13,09 / 16,10	23,10 / 28,41
Sigma QR	54,89 / 67,51	19,80 / 24,35	31,90 / 39,24	Fero QR	58,50 / 71,96	19,80 / 24,35	40,90 / 50,31

netto / brutto zł

netto / brutto zł



**Tre QR** nikiel **Omega QR** chrom / nikiel **Net QR** nikiel **Qubik QR** nikiel lub tytan

MODEL	Klamka na krótkim szyldzie	Szyld dolny normal, patent	Szyld dolny wc	MODEL	Klamka na krótkim szyldzie	Szyld dolny normal, patent	Szyld dolny wc
Tre QR	43,90 / 54,00	19,90 / 24,48	40,90 / 50,31	Net QR	43,90 / 54,00	19,90 / 24,48	40,90 / 50,31
Omega QR	69,90 / 85,98	32,90 / 40,47	31,90 / 39,24	Qubik QR			

netto / brutto zł

netto / brutto zł



**Prado** stal nierdzewna, satynowana **Minimal RT** nikiel **Palermo QR** nikiel **Alma QR** nikiel szczotkowany

MODEL	Klamka na krótkim szyldzie	Szyld dolny normal, patent	Szyld dolny wc	MODEL	Klamka na krótkim szyldzie	Szyld dolny normal, patent	Szyld dolny wc
Prado	59,37 / 73,03	13,71 / 16,86	34,26 / 42,14	Palermo QR	65,89 / 81,04	17,71 / 21,78	34,10 / 41,94
Minimal RT	65,00 / 79,95	17,00 / 20,91	25,00 / 30,75	Alma QR	68,81 / 84,64	16,36 / 20,12	23,32 / 28,68

netto / brutto zł

netto / brutto zł



**Fokus QR** tytan **Presto QR** chrom/nikiel lub brąz grafiatto **Logo QR** brąz grafiatto lub nikiel **Klamka antyzaczepowa** stal nierdzewna

MODEL	Klamka na krótkim szyldzie	Szyld dolny normal, patent	Szyld dolny wc	MODEL	Klamka na krótkim szyldzie	Szyld dolny normal, patent	Szyld dolny wc
Fokus QR	42,00 / 51,66	19,00 / 23,37	29,00 / 35,67	Logo QR	72,55 / 89,24	17,71 / 21,78	40,65 / 50,00
Presto QR	35,00 / 43,05	12,29 / 15,12	22,12 / 27,21	antyzaczepowa "U"	55,00 / 67,65	15,00 / 18,45	26,00 / 31,98

netto / brutto zł

netto / brutto zł



**Quanta QR** nikiel / chrom **NOWOŚĆ** **Jane QR** nikiel **NOWOŚĆ**

MODEL	Klamka na krótkim szyldzie	Szyld dolny normal, patent	Szyld dolny wc
Quanta QR	49,00 / 60,27	23,00 / 28,29	27,00 / 33,21
Jane QR	55,00 / 67,65	23,00 / 28,29	27,00 / 33,21

netto / brutto zł



**Jane KK**  
brąz grafiatto

**Jane KK**  
chrom / nikiel

**STRATOS klasa II**  
tytan/brąz anodowany  
Patent

**Rozeta STRATOS**  
tytan/brąz anodowany  
Patent

MODEL	Okucie bezpieczne - patent	Rozeta bezpieczna - patent (do górnego zamka)	MODEL	Okucie bezpieczne - patent	Rozeta bezpieczna - patent (do górnego zamka)
JANE KK - długi sztyld	69,90 / 85,98	32,90 / 40,47	STRATOS - długi sztyld	129,80 / 159,65	57,20 / 70,36

rozstaw 90 mm - Klamka dedykowana do drzwi Bord B (zamek bolcowy) netto / brutto zł      rozstaw 72 mm - Klamka dedykowana do drzwi Bord W (zamek listwowy) netto / brutto zł



**Jaro**  
chrom/nikiel

**Alma ECO**  
brąz grafiatto lub nikiel

MODEL	Klamka normal, patent	Klamka wc
Jaro - długi sztyld	63,80 / 78,47	70,40 / 86,59
Alma ECO	45,00 / 55,35	48,00 / 59,04

netto / brutto zł



**Haga**  
Inox, brąz lub czarny

**NOWOŚĆ**

**Niagara**  
Inox, brąz lub czarny

**NOWOŚĆ**

**Ontario klasa II**  
Inox, brąz lub czarny

**NOWOŚĆ**

MODEL	Klamka z długim sztyldem pod wkładkę patentową	Rozeta do górnego zamka	MODEL	Klamka z długim sztyldem pod wkładkę patentową	Rozeta do górnego zamka
Haga - długi sztyld	99,00 / 121,77	45,00 / 55,35	Ontario - długi sztyld	119,00 / 146,37	49,00 / 60,27
Niagara - długi sztyld	99,00 / 121,77	45,00 / 55,35			

rozstaw 72 lub 90 mm Klamki dedykowane do drzwi Bord i PPOŻ netto / brutto zł      rozstaw 72 mm - Klamka dedykowana do drzwi Bord W3 (zamek listwowy)



**Reling**  
do systemu przesuwanego Design  
stal nierdzewna

500/300 mm 1 szt.

209,00 / 257,07

netto / brutto zł



## Elementy konstrukcji skrzydła drzwiowego

Skrzydła drzwiowe Classen zbudowane są na ramie z drewna iglastego lub płyty MDF, której wypełnienie stanowi stabilizujący plaster miotu lub płyta wiórowo-otworowa (między innymi w drzwiach wzmocnionych).

Innym rozwiązaniem jest specjalna konstrukcja, w której ramiak drewniany dodatkowo wzmocniony jest płytą drewnopochodną. To rozwiązanie trzykrotnie zwiększa stabilność skrzydła drzwiowego stosunku do standardowych konstrukcji.



Wypełnienie „plaster miotu”



Opcjonalne wypełnienie płyta wiórowo-otworowa



Wzmocniona konstrukcja Classen Hard



Konstrukcja ramowa

## Otwory wentylacyjne



**Tuleje wentylacyjne przelotowe** z nadrukiem drewnopodobnym dostępne w dekorach odpowiadającym okleinom



**Tuleje wentylacyjne metalowe** chrom-satyna



**Kratka wentylacyjna przelotowa** z tworzywa sztucznego - różne kolory \*)



**Podcięcie wentylacyjne przelotowe \*\*)**

Wysokość podcięcia wentylacyjnego (oprócz kolekcji Andromeda oraz drzwi ramowych)  
26mm - dla drzwi 80', 90', 100'  
38mm - dla drzwi 60', 70'

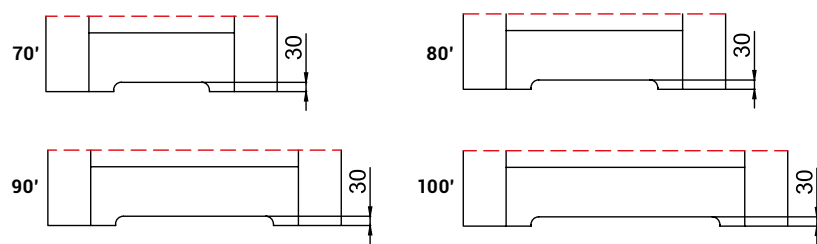

**Wielkość podcięcia wentylacyjnego w drzwiach ramowo-płycinowych** w zależności od szerokości skrzydeł drzwiowych \*\*)

## Szkoło bezpieczne hartowane

Szkoło z natury jest materiałem kruchym, dlatego aby podnieść jego walory użytkowe, a przede wszystkim zwiększyć bezpieczeństwo obcowania z nim proponujemy szkło bezpieczne hartowane.

Proces hartowania powoduje, że:

- szkło nabiera znacznej wytrzymałości termicznej oraz odporności na zginanie
- wytrzymałość jest przynajmniej 5-krotnie wyższa od szkła niehartowanego
- w przypadku ewentualnego rozbicia rozpada się ono na małe cząstki o tępych krawędziach, które minimalizują ryzyko zranienia, podczas gdy zwykłe szkło po rozbiciu pęka przeważnie w długie i bardzo ostre kawałki.

Ta właściwość szkła jest w szczególności wykorzystywana w produktach użytkowych np. drzwiach, przeszkleniach bądź meblach czyniąc ich używanie znacznie bezpieczniejszym.



Szkoło hartowane

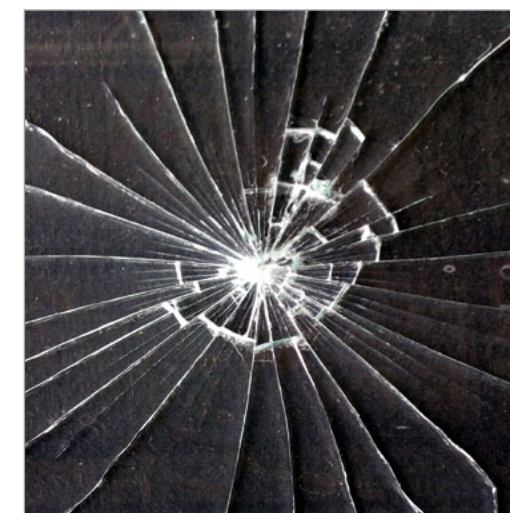

Szkoło nie hartowane

\*) Zgodnie z obowiązującymi przepisami powierzchnia wentylacyjna w skrzydle drzwiowym nie może być mniejsza niż 0,022 m<sup>2</sup> dla dopływu powietrza. Wymogi te spełnia kratka wentylacyjna i podcięcie wentylacyjne.

\*\*) W drzwiach ramowych o szerokości 70', 80', 90' podcięcie wentylacyjne nie spełnia wymaganej przepustowości powietrza zgodnie z obowiązującymi przepisami.



Dostawka - skrzydło bierne

**Standard wykonania:**

- skrzydło bierne okleinowane w szerokości 40' i 50',
- konstrukcja: ramiak MDF oraz wypełnienie stabilizujące „plaster miodu”
- profil krawędzi Hard Edge K, Hard Edge R
- wykończenie: Classen Primo, Classen Iridium, Classen 3D Look, Classen CPL
- dwa lub trzy srebrne zawiasy
- Blacha zaczepowa z regulacją oraz kantrygiel

**Opcje za dopłatą:**

- wzmocnienie płytą wiórowo-otworową: **75,00 / 92,25**
- trzeci zawias: **15,00 / 18,45**

netto / brutto zł

- \* dekory dwukierunkowe dostępne tylko w usłojeniu pionowym
- \*\* opcja dostępna tylko z wybranymi modelami ościeżnic – Standard 2-pack, Stała, Regulowana



Tabela cen:

MODEL	Pełne 444 mm, 544 mm	Pełne 444 mm, 544 mm
DEKORY	Primo, 3D	Iridium, CPL
CENA	159,00 / 195,57	189,00 / 232,47

netto / brutto zł

**Wymiary**

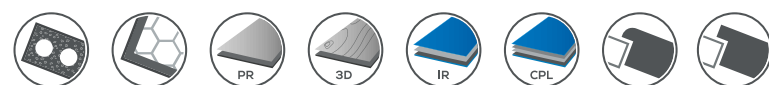
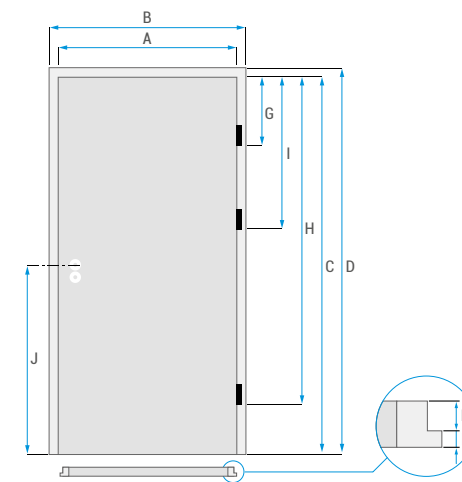

Wymiary skrzydeł drzwiowych przylgowych:

Wymiary [mm]	A	B
60	618	644
70	718	744
80	818	844
90	918	944
100	1018	1044
110	1118	1144
120	1218	1244
120	1253	1279
130	1353	1379
140	1453	1479
150	1553	1579
160	1653	1679
170	1753	1779
180	1853	1879
190	1953	1979
200	2053	2079

Szczegóły:

Wymiary [mm]	60 - 200
C	2022
D	2035
E	26
F	13
G	239
H	1719
I	777
J	1112

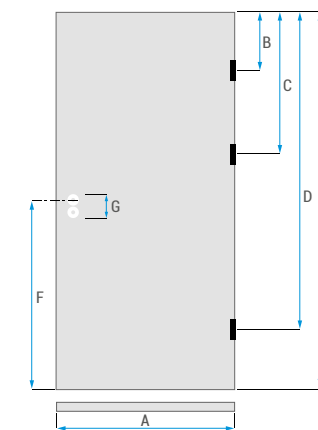

Wymiary skrzydeł drzwiowych bezprzylgowych:

Wymiary [mm]	A
70	718
80	818
90	918
100	1018
110	1118
120	1218

Szczegóły:

Wymiary [mm]	70 - 120
B	275
C	674
D	1747
E	2022
F	1112
G	85, 90

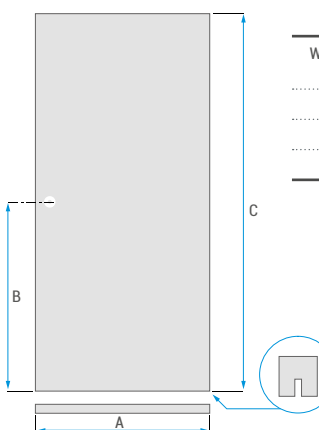

Wymiary skrzydeł drzwiowych przesuwnych:

Wymiary [mm]	60 - 100
A	644, 744, 844, 944, 1044
B	977
C	2035

**Kierunek otwierania drzwi**

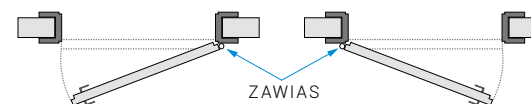

Drzwi jednoskrzydłowe, **prawe**

Drzwi jednoskrzydłowe, **lewe**

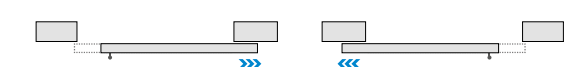

Drzwi przesuwne, **prawe**

Drzwi przesuwne, **lewe**

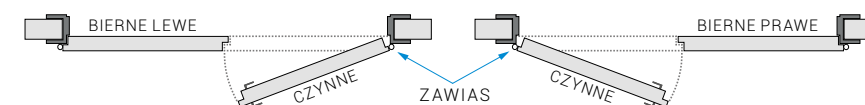

Drzwi dwuskrzydłowe, **prawe**

Drzwi dwuskrzydłowe, **lewe**



## Primo



Akacja ST



Buk



Orzech



Dąb naturalny



Dąb polski



Biały

## 3D Look



Dąb riviera



Jesion amerykański



Orzech kolumbia jasny



Orzech kolumbia ciemny



Dąb san remo



Jesion biały



Dąb sonoma

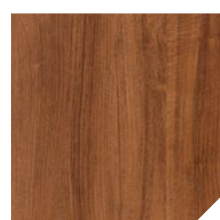

Orzech rosso



Dąb olejowany

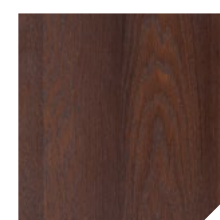

Dąb palony

## HDF

Biały - lakierowany  
zblizony do RAL 9016  
powierzchnia gladkaBiały - lakierowany  
ze strukturą

## Iridium



Biały mat



Jesion śnieżny ryflowany

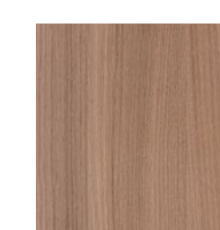

Jesion brązowy ryflowany

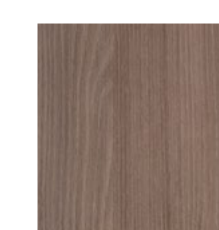

Jesion grafitowy ryflowany

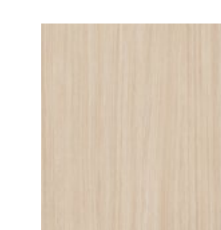

Dąb bielony



Dąb ciemny ryflowany



Wenge

Brąz  
RAL 8014Beż  
RAL 1015 / NCS S1010-Y30R

## CPL

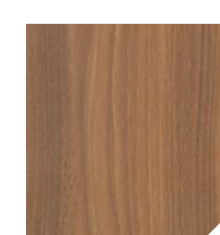

Akacja

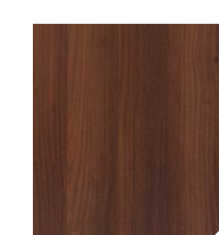

Akacja jasna

Biały  
RAL 9010

Jesion mocca ryflowany

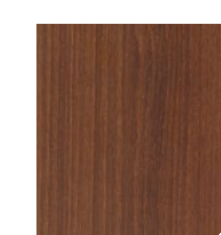

Orzech włoski

Szary  
RAL 7047Grafit  
RAL 7024

## HPL

Grafit  
RAL 7024Brąz  
RAL 8014Szary  
RAL 7047Biały  
RAL 9010Beż  
RAL 1015 / NCS S1010-Y30R





Niniejszy katalog nie jest ofertą handlową w rozumieniu prawa handlowego. Firma Classen-Pol Sp. z o. o. zastrzega sobie prawo do zmian i ulepszenia produktów prezentowanych w publikacji bez uprzedniego powiadomienia.

Informacje zawarte w tym katalogu są aktualne w chwili oddania do druku.

Odwzorowanie barw w publikacji może różnić od produktów będących w sprzedaży.

**Twój sprzedawca:**



[www.classen.pl](http://www.classen.pl) / e-mail: [biuro@classen.com.pl](mailto:biuro@classen.com.pl)

**CLASSEN®**

**Classen-Pol S.A.**

ul. Wyzwolenia, 44-292 Zwonowice k. Rybnika  
tel.: +48 (32) 429 20 00, fax: +48 (32) 429 22 00

CLASS. 01.2016/PL

Art. nr 60010460

